

# SIMAC

Le Choix des Armes

Catalogue 2022



Armes de chasse - Optiques - Accessoires - Air comprimé - Défense





# AIGLE

DEPUIS 1853



Armuriers, commandez vos produits AIGLE auprès de votre commercial ou directement sur [www.simac.fr](http://www.simac.fr)



UN SAVOIR-FAIRE UNIQUE EN FRANCE

Les 200 maîtres caoutchoutiers Aigle fabriquent à la main plus de 4000 paires de bottes par jour.

Les bottes Parcours et leur technologie anti-fatigue sont le fruit de plus de 160 ans de tradition et d'innovation made in France.



# Sommaire



Présentation Fair	004
Juxtaposés Lisses	006
Juxtaposés Express Rayés	008
Superposés Express Classic & Premier	010
Express Lusso Acier & Ergal	012
Express Premier & Mixtes	014
Slug Extracteur	016
Premier Gabion Extracteur	018
Premier Acier Extracteur & Ejecteur	020
Classic Acier Extracteur & Combo	022
Classic Acier Ejecteur	024
Faux Corps Acier Ejecteur	026
Premier Ergal Extracteur	028
Premier Ergal Ejecteur	030
Classic Ergal Extracteur & Ejecteur	032
Becassier Ergal & Compact	034
Lusso Ergal & Acier Ejecteur	036
Lusso Ergal Faux Corps Ejecteur	038
Trap Carrera / Racing Bande Haute	040
Trap Carrera 3	042
Sporting Master & Racing	044
Canons FAIR	046
Chokes FAIR et Huiles Brunox	047
Mallettes FAIR	048
Textiles & calottes	049



Présentation Fabarm	050
Superposé Elos A2 Classic Gold	052
Superposé Elos A2 Classic Paradox & Slug Elos Traqueur Classic Gold	054
Fusils à pompe SDASS 2	056
Express Asper 2 Classic Gold	058
Superposé Axis Sport & Hunting	060
Superposé Elos N2 Sporting & Trap	
Accessoires Fabarm	
Fusils à pompe Martial	062



Présentation Guerini	064
Express Néréo & Réflexo Acier	066
Tempio Acier & Ergal	068
Magnus Ergal & Ellipse Ergal	070
Revenant Acier Ejecteur et Sporting	072
Invictus I BLACK	074
Invictus II	076
Invictus III	078
Summit Trap & Sporting	080
Summit Compact & Syren	082
Accessoires fusils	084
Vêtements Guérini	085
Sacs de tir, Fourreaux, étuis	086
Gants de tir, casques, accessoires & Contrat tireur 2022	087



Webley & Scott	
- Carabine 22LR	088



Carabine de chasse Rubis	090
Carabine TLD Rubis Tactical	094



Carabines de tir Howa 1500	096
Carabines de tir Oryx et GRS	098



Carabines de tir militaire	100
Carabines de tir sportif	104



Monobloc	108
CLII SX & SM12 SX / CLII & SM12	110
SSG 08, Zephyr, CLII & SM12 Carbone, Scout	112
Modérateurs de son STEYR	114



Modérateurs de son	115
--------------------	-----



Modérateurs de son	116
--------------------	-----



Coffres fort 2 mm à clef	118
--------------------------	-----



Points rouges	122
Lunettes Ultimax & Télémètre	124
Lunettes Octa	125
Lunettes Boar Eater + Meteor	126
Lunettes Diamond	128
Lunettes Diamond Long Range FFP	130
Lunettes Hornet + Diamond Sportman	131
Lunettes Panamax + Panamax Précision	132
Lunettes Airking	133
Lunettes Panamax Illuminated	134
Lunettes Mount Master	135



Points rouges	136
Lunettes	137



Lunettes & lunettes d'observation	138
-----------------------------------	-----



Points rouges	139
Lunettes de battue	141
Lunettes à fort grossissement	142



Montages Optiques	144
Guide des montage	149



Casques protection audio SORDIN	150
---------------------------------	-----



- Bretelles néoprène	152
- Cartouchières	154
- Colliers, Laises, longues & harnais	155
- Bretelles fusils et Jumelles	156



Sonnaillons & colliers	157
Colliers anti-aboieement	158
Clôtures électroniques	160
Collier de dressage sonore	162
Colliers GPS	163
Colliers de dressage	164
Appareils photos pièges	168
Panneaux solaires et surveillance + boîte d'envoi	172
Vision nocturne	173
Talkies-walkies	174
Casques antibruits	175
Piles	176
Lampes torches	177



Carabines PCP Arrow	178
Carabines Roadster IGT 10X GEN2	180
Carabines Speedster & Replay Magnum	182
Carabines multi-coups	184
Carabines Junior	186
Carabines Classic	188
Carabines IGT Cylindre à Gaz	190
Carabines Sports Pack optique	192
Carabines Sports	194
Carabines Grande Puissance	196
Carabines Canons fixes	198
Carabines PCP Coyote & HPA	200
Pistolets Air Comprimé	202
Pistolets CO2	204
Revolvers CO2	206
Ciblerie	207
Lunettes Gamo	208
Points rouges, montages	209
Jumelles & Longue vue	210
Fourreaux, Chevalet & Entretien	211
Plombs Compétition & Entraînement	212
Plombs Spécial Nuisibles	213
Plombs Performance	214

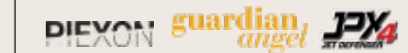

Guardian Angel III	215
Jet protecteur JPX & JPX 6	216
JPX 4 compact & JPX 4 PRO	218

[www.simac.fr](http://www.simac.fr)

A la date d'impression, les prix mentionnés sur ce document le sont à titre purement indicatif, chacun des armuriers revendeurs de nos produits étant libre d'appliquer ses propres tarifs en fonction de sa politique commerciale et notamment du service apporté à la clientèle. La majorité des armes de ce catalogue sont classées en catégories C ou D, c'est-à-dire en vente libre, sans demande préalable d'autorisation d'acquisition, avec une simple déclaration pour certaines d'entre elles. Certains modèles relèvent de la catégorie B et sont soumis à autorisation d'acquisition. Ce document n'est pas contractuel, dans un souci d'amélioration nous nous réservons la possibilité de modifier les caractéristiques techniques ainsi que les informations sans préavis. Le contenu de ce catalogue est donc donné à titre purement indicatif. Photos non contractuelles, les visuels des produits peuvent changer à tous moments.



Loin de la surexposition médiatique des grands fabricants de renom du Val Trompia, (la vallée d'excellence dans la production de fusils près de Brescia), la marque FAIR produit chaque année plus de 15 000 armes ce qui en fait le 2<sup>ème</sup> plus gros fabricant de la Vallée.



Bascule 12



Bascule 20



Bascule 28



Des bascules optimisées pour chaque calibre pour des fusils plus légers, plus élégants et plus ergonomiques.



Détente «XRTrigger» à position réglable.



Tourillons bombés interchangeables en acier.



Canons éprouvés billes d'acier, calibre 12-20.



Un matériau composite et caoutchouc aussi résistant que confortable.



Canons en acier spécial à triple alliage, usinés à partir du percement de la barre. Ames et chambres chromées intérieurement pour garantir une meilleure durée et résistance à la corrosion et une meilleure régularité de gerbe.



Ejecteur sélectifs à longue course.



TECHNICHOKE : 3 types de chokes interchangeables XP50 (Cal. 12-16-20-28-410), XP70 et XP100 (Cal. 12-20) avec le même logement et 18 chokes différents (Cal. 12).



X-CONES : Cônes d'accordement doux et allongés pour réduire le recul même avec âmes étroites "18,4 calibre 12". Ames étroites pour augmenter la vitesse et la pénétration des billes.



Grand verrou unique (30, 50 mm pour cal.12) avec double crochets de fermeture.



Possibilité de monodétente ou double détente avec la même bascule.



Finition à l'huile avec système FXWOOD sur certaines armes. Brevet OPTOWOOD.



Bascule en Ergal 55 (alliage d'aluminium léger utilisé pour l'industrie aéronautique).

### LES CLÉS DE LA RÉUSSITE, L'ÉCOUTE ET LE SAVOIR-FAIRE !

Isidoro, le fondateur de la marque FAIR, nous explique très simplement les raisons de son succès : « Nos fusils de chasse ne sont ni des objets de collection, ni des produits marketing imaginés dans des bureaux d'études. Il ne faut jamais oublier notre objectif initial : fabriquer des fusils, c'est d'abord répondre aux attentes des chasseurs en terme de qualité, de fiabilité, de précision et de prix ! ».

« Prenons, l'exemple du marché français, après 20 ans d'écoute du marché et de multiples rencontres avec les chasseurs, nous sommes le leader sur les ventes de fusils lisses (cal.12, 16, 20, 28 et 410) avec plus de 5 000 unités vendues par an, c'est tout sauf un hasard !! Notre gamme propose plus de 150 références.

### LES FUSILS FAIR, DANS LA COUR DES GRANDS !

Loin de la surexposition médiatique des grands fabricants de renom du Val Trompia, (la vallée d'excellence dans la production de fusils près de Brescia), la marque FAIR produit chaque année plus de 28 000 armes – ce qui en fait le 2<sup>ème</sup> plus gros fabricant de la Vallée.

### GARANT DE LA TRADITION ITALIENNE...

FAIR s'identifie aisément comme un défenseur acharné du savoir-faire italien : « Défendre la tradition italienne, ne signifie pas cultiver l'immobilisme » nuance Luca. « Anticiper l'évolution des besoins, participer aux innovations technologiques et investir tous les ans dans un parc de machines numériques High Tech représentent un devoir pour tous les acteurs solidement implantés et un levier extraordinaire de développement ».

10 ANS GARANTIE





# Juxtaposés Iside Lisses

- Bascule Monobloc très haute résistance
- Frette acier à résistance élevée (39NCD)
- Finition vieil argent ou jaspée
- Plaque de couche à l'Anglaise
- Canon Monobloc
- Option double ou mono détente

Symbole fort de la chasse traditionnelle, le fusil juxtaposé reste l'arme favorite de nombreux chasseurs. Nous vous proposons une gamme de fusils à canons lisses et d'Express unissant savoir faire et technologie moderne.

10 ANS GARANTIE

Cal. 20 !



DC92520M



MALLETTE OFFERTE



## Juxtaposé Iside Faux Corps

Références	Cal.	Eject.	Dét.	Canon	Choke	Poids	Bascule	Bois	Prix*
DC92512	12/76	EJECT	DD	71 cm	5 C.I.	3 Kg	Gravée	Huilé	2 675 €
DC92516	16/70	EJECT	DD	71 cm	5 C.I.	2,9 Kg	Gravée	Huilé	2 820 €
DC92520	20/76	EJECT	DD	71 cm	5 C.I.	2,6 Kg	Gravée	Huilé	2 815 €
DC92528	28/76	EJECT	DD	71 cm	5 C.I.	2,5 Kg	Gravée	Huilé	2 820 €
DC92541M	410	EJECT	MD	71 cm	5 C.I.	2,4 Kg	Gravée	Huilé	3 025 €

Option mono détente sans surcoût  
Avec option crose pistolet sans supplément  
Option gaucher 75 €

Livré avec 5 Chokes - Livré en mallette

Cléajourée

Graind'orgelaiton

Plaquedecouche

Quadrillagefin

Cal. 20 !



DC92420M



## Juxtaposé Iside Lisse

Réf.	Cal.	Eject.	Dét.	Canon	Choke	Poids	Bascule	Bois	Prix*
DC92412	12/76	EJECT	DD	71 cm	5 C.I.	3 Kg	Gravée	Huilé	2 360 €
DC92416	12/70	EJECT	DD	71 cm	5 C.I.	2,8 Kg	Gravée	Huilé	2 430 €
DC92420	20/76	EJECT	DD	71 cm	5 C.I.	2,7 Kg	Gravée	Huilé	2 490 €
DC92428	28/76	EJECT	DD	71 cm	5 C.I.	2,7 Kg	Gravée	Huilé	2 495 €
DC92441M	410	EJECT	MD	71 cm	5 C.I.	2,5 Kg	Gravée	Huilé	2 690 €

Option mono détente sans surcoût  
Avec option crose pistolet sans supplément  
Option gaucher 75 €

Livré avec 5 Chokes - Livré en mallette



Cal. 12 !



DC92412R



Livré avec 5 chokes interchangeables dont 1 DISPERSANT RAYÉ

## Juxtaposé Iside Bécassier calibre 12

- Double détente • Canons de 61 cm
- 2 Canons lisses à chokes interchangeables pour tirs à moyenne et longue distance
- Livré avec 5 chokes dont un choke rayé dispersant
- Livré en mallette

Réf.	Cal.	Eject.	Dét.	Canon	Choke	Poids	Bascule	Bois	Prix*
DC92412R	12/76	EJECT	DD	61 cm	C.I.	2,7 Kg	Gravée	Huilé	2 430 €

Option mono détente sans surcoût  
Option gaucher 75 €

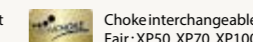
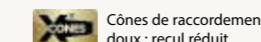
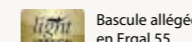
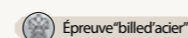

Juxtaposés Lisses



Calibres :  
- 12/76  
- 16/70  
- 20/76  
- 28/76  
- 410



# Juxtaposés Express Rayés

- Bascule Monobloc très haute résistance
- Frette acier à résistance élevée (39NCD4Ph)
- Guidon réglable en hauteur

- Bande pré équipée pour montage
- Finition vieil argent ou jaspée
- Plaque de couche bois

Symbole fort de la chasse traditionnelle, le fusil juxtaposé reste l'arme favorite de nombreux chasseurs. Nous vous proposons une gamme de fusils à canons lisses et d'Express à canons rayés unissant savoir-faire et technologie moderne.

10 ANS GARANTIE

Juxtaposés Express Rayés



Calibres :  
- 30 RBL  
- 30.06  
- 8x57 JRS  
- 9,3x74R

Plaque de couche caoutchouc

MALLETE OFFERTE



MALLETE OFFERTE



DC9323



Bascule faux corps

## Juxtaposé Express Faux corps - Rayés - Eject.

Élegant express juxtaposé résistant à bascule Faux Corps pour la chasse au grand gibier.

- Bascule Monobloc très haute résistance
- Frette acier à résistance élevée (39NCD4Ph)
- Guidon réglable en hauteur
- Clé ajourée Bande pré équipée pour montage
- Finition vieil argent
- Plaque de couche amortisseur en caoutchouc
- Livré en mallette ABS.

Réf.	Cal.	Eject.	Dét.	Canon	Poids	Bois	Prix*
DC9323	30 RBL	EJECT	MD	55 cm	2,95 Kg	Huilé	4 125 €
DC93236	30.06	EJECT	MD	55 cm	2,95 Kg	Huilé	4 195 €
DC9328	8x57 JRS	EJECT	MD	55 cm	2,95 Kg	Huilé	4 125 €
DC9329	9,3x74R	EJECT	MD	55 cm	2,95 Kg	Huilé	4 125 €
CAF94	Canon Supplémentaire 20/76 EJECT 71 cm avec devant bois et fer						1 620 €



DC9318



Canon juxtaposé rayé



## Juxtaposé Express

Réf.	Cal.	Eject.	Dét.	Canon	Poids	Bois	Prix*
DC9313	30 RBL	EJECT	MD	55 cm	2,85 Kg	Huilé	3 600 €
DC93136	30.06	EJECT	MD	55 cm	2,85 Kg	Huilé	3 705 €
DC9318	8x57 JRS	EJECT	MD	55 cm	2,85 Kg	Huilé	3 600 €
DC9319	9,3x74 R	EJECT	MD	55 cm	2,85 Kg	Huilé	3 600 €
CAF94	Canon Supplémentaire 20/76 EJECT 71 cm avec devant bois et fer						1 620 €



# Express Classic & Premier

- Bascule acier monobloc haute résistance
- Double verrouillage à plat
- Tourillons acier interchangeables
- Frette acier à résistance élevée (39NCD4Ph)
- Bande pré-équipée pour montage d'optique
- Guidon réglable en hauteur

Cette ligne innove avec des express répondant aux nouvelles attentes des chasseurs de grands gibiers : Nouvelle présentation, nouveau calibre en conservant savoir-faire, fiabilité et efficacité.

10 ANS GARANTIE

Express Classic & Premier



Calibres :  
- 8 x 57 JRS  
- 30 RBL  
- 9,3 x 74 R  
- 30.06  
- 444 Marlin

Crosse dos de cochon



DC389



Bascule opposée

## Express Classic

Réf.	Cal.	Eject.	Dét.	Canon	Gravure	Poids	Bois	Prix*
DC383	30 RBL.	EXT	MD	55	3 SUJETS	3 Kg	Huilé	2 520 €
DC386	30-06	EXT	MD	55	3 SUJETS	3 Kg	Huilé	2 590 €
DC388	8X57JRS	EXT	MD	55	3 SUJETS	3 Kg	Huilé	2 520 €
DC389	9,3X74R	EXT	MD	55	3 SUJETS	3 Kg	Huilé	2 520 €



### INFO PRODUIT :

Depuis 20 ans, Fair produit plus de 1000 Express par an... Un savoir-faire indispensable et une expertise indiscutable pour ces armes difficiles à exécuter.



DC339



Bascule opposée

## Express Superposé Premier bascule Noire

Réf.	Cal.	Eject.	Dét.	Canon	Gravure	Poids	Bois	Prix*
DC333	30 RBL.	EXT	MD	55	3 SUJETS OR	3 Kg	Huilé	2 160 €
DC336	30-06	EXT	MD	55	3 SUJETS OR	3 Kg	Huilé	2 230 €
DC338	8X57JRS	EXT	MD	55	3 SUJETS OR	3 Kg	Huilé	2 160 €
DC339	9,3X74R	EXT	MD	55	3 SUJETS OR	3 Kg	Huilé	2 160 €
DC334	444 Marlin	EXT	MD	55	3 SUJETS OR	3 Kg	Huilé	2 100 €

1 CANON SUPPLÉMENTAIRE ACHETÉ = 1 MALLETTE OFFERTE ! D'UNE VALEUR DE 135 €



Canons Lisses + devant bois pour Express

Réf.	Cal.	Eject.	Canon	Chokes	Prix*
CAF78	20/76	EXT.	68	C.I.	1 260 €



Hausse fibres optiques

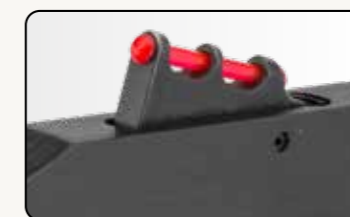

Point de mire en fibre optique : une visée parfaite réglable en hauteur.



Bande pré-équipée pour montage optique.

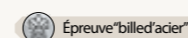

Bascule allégée en Ergal 55



Cônes de raccordement doux : recul réduit



Choke interchangeable Fair : XP50, XP70, XP100



# Express Lusso Acier & Ergal

- Bascule acier monobloc haute résistance
- Joes de renfort - Double verrouillage à plat
- Tourillons acier interchangeables
- Frette acier à résistance élevée (39NCD4Ph)

Cette gamme représente le symbole de la Marque Fair dans la fabrication d'armes rayées. Fiabilité, légèreté, présentation aboutie : ces express répondent efficacement aux nouvelles aspirations des chasseurs de gros gibiers.

10 ANS GARANTIE

Express Lusso Acier & Ergal

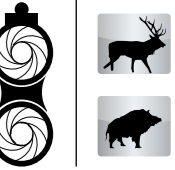

Calibres :  
- 30-06  
- 30 RBL  
- 8x57 JRS  
- 9,3x74R



Crosse dos de cochon

Cléajourée

Bande pré-équipée pour montage optique.

Bascule avec joue de renfort



DC398



Noyer poncé huilé

1 CANON SUPPLÉMENTAIRE ACHETÉ = 1 MALLETTE OFFERTE ! D'UNE VALEUR DE 135 €



MALLETTTE OFFERTE

Crosse avec joue Bavaoise



light VERSION FX WOOD

DC358EL



Détente dorée

Bois FX WOOD

2,7 Kg !  
L'express le plus léger du marché !

## Express Acier Lusso Faux Corps Ejecteur

- Bascule en Acier
- Crosse en noyer poncé huilé avec joue bavaroise
- Détente dorée
- Joes de renfort - Double verrouillage à plat
- Tourillons acier interchangeables, frette acier à résistance élevée (39NCD4Ph), guidon réglable en hauteur, renfort de tonnerre acier, bande pré-équipée pour montage d'optique

Réf.	Cal.	Eject.	Dét.	Canon	Bascule	Poids	Bois	Prix*
DC398	8X57JRS	EJECT	MD	55 cm	Faux corps	3,1 Kg	HUILÉ	3 110 €
DC393	30 RBL	EJECT	MD	55 cm	Faux corps	3,1 Kg	HUILÉ	3 110 €
DC396	30.06	EJECT	MD	55 cm	Faux corps	3,1 Kg	HUILÉ	3 210 €
DC399	9,3x74R	EJECT	MD	55 cm	Faux corps	3,1 Kg	HUILÉ	3 110 €

## Express Ergal Lusso Faux Corps Extracteur

Le symbole de la maîtrise technique et de l'expérience de la marque FAIR dans la fabrication d'armes rayées. Un condensé de nouvelles Technologies qui permet de vous proposer un Express unique.

- Bascule en Ergal 55
- Crosse en noyer finition FX-Wood
- Détente dorée
- Joes de renfort - Double verrouillage à plat
- Tourillons acier interchangeables, frette acier à résistance élevée (39NCD4Ph), guidon réglable en hauteur, renfort de tonnerre acier, bande pré-équipée pour montage d'optique

Réf.	Cal.	Eject.	Dét.	Canon	Bascule	Poids	Bois	Prix*	
DC358EL	8X57JRS	EXT	MD	55 cm	Faux corps	2,7 Kg	FX-WOOD	2 965 €	
								Option gaucher	75 €



DC316



## Canons Lisses + devant bois pour Express

Réf.	Cal.	Eject.	Canon	Chokes	Prix*
CAF71	20/76	EXT.	68	C.I.	1 290 €

## Express Lusso Acier

Réf.	Cal.	Eject.	Dét.	Canon	Bascule	Poids	Bois	Prix*	
DC316	30.06	EXT	MD	55 cm	Acier	3,1Kg	HUILÉ	2 840 €	
DC313	30 RBL	EXT	MD	55 cm	Acier	3,1Kg	HUILÉ	2 725 €	
DC318	8X57JRS	EXT	MD	55 cm	Acier	3,1Kg	HUILÉ	2 725 €	
DC319	9,3x74R	EXT	MD	55 cm	Acier	3,1Kg	HUILÉ	2 725 €	
								Option gaucher	75 €



# Express Premier Ergal

- Bascule Ergal monobloc haute résistance
- Double verrouillage à plat
- Tourillons acier interchangeables
- Frette acier à résistance élevée (39NCD4Ph)
- Bande pré-équipée pour montage d'optique
- Guidon réglable en hauteur

Ce modèle innove en répondant aux attentes des chasseurs de grands gibiers : Nouvelle présentation et calibre polyvalent en conservant savoir-faire, fiabilité et efficacité.

10 ANS GARANTIE

Express Premier Ergal



Calibres :  
- 8 x 57 JRS



Busc en cuir COUNTRY  
Busc en cuir pour crosse COUNTRY SELLERIE - 2 sangles élastiques de fixation

Réf.	Désignation	Prix
BUR01	Droitier	80 €
BUR02	Gaucher	80 €

**NOUVEAUTÉ 2022**

**Nouvelle gravure !**

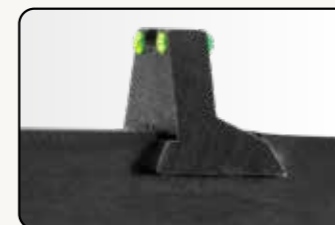

Hausse fibres optiques



Point de mire en fibre optique : une visée nette et précise.



Bande pré-équipée pour montage optique.

Superposé Express Premier Ergal

Réf.	Cal.	Eject.	Dét.	Canon	Poids	Prix*
DC300	8x57JRS	EXT	MD	60 cm	2,7 Kg	2 290 €

# Mixtes Ergal

- Bascules monobloc en Ergal 55 (Mixte)
- Renfort de tonnerre en acier H2D (Mixte)
- Hausse avec points lumineux
- Double verrouillage à plat
- Frette acier à résistance élevée
- Bande de visée munie d'un rail pour montage

Idéal pour la traque : le canon rayé permet de tirer le grand gibier avec précision et efficacité tout en se réservant l'opportunité de tirer une bécasse avec le canon lisse.

**INFO PRODUIT :**

Il fallait toute l'ingénierie de Fair et son expérience pour oser fabriquer en série des mixtes bascule Ergal en calibres 12/76 et 20/76.

F.A.I. fabrique environ 700 mixtes par an.



Mixtes Ergal (Canon supérieur Calibre 12/76 / Canon inférieur rayé)

Réf.	Cal.	Eject.	Dét.	Canon	Chokes	Poids	Bois	Prix*
DC403	12/76 - 30RBL.	EXT	DD	63 cm	12 - 1/2	2,95 Kg	Huilé	2 335 €
DC406	12/76 - 30.06	EXT	DD	63 cm	12 - 1/2	2,95 Kg	Huilé	2 360 €
DC407	12/76 - 7X65R	EXT	DD	63 cm	12 - 1/2	2,95 Kg	Huilé	2 335 €
DC408	12/76 - 8X57JRS	EXT	DD	63 cm	12 - 1/2	2,95 Kg	Huilé	2 335 €
DC409	12/76 - 9,3X74R	EXT	DD	63 cm	12 - 1/2	2,95 Kg	Huilé	2 335 €

Supplément crosse à joue bavaroise 200 €

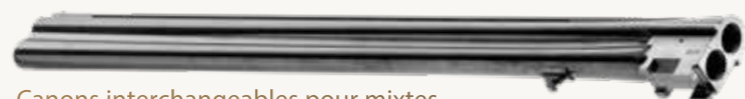

Canons interchangeables pour mixtes

Références	Calibres	Eject.	Canon	Chokes	Prix*
CAF61	12/76	EXT	70	C.I S.D*	820 €
CAF66	20/76	EXT	68	C.I S.D*	875 €

S.D\* : Sans Devant.



Mixtes Ergal (Canon supérieur Calibre 20/76 / Canon inférieur rayé)

Réf.	Cal.	Eject.	Dét.	Canon	Chokes	Poids	Bois	Prix*
DC428E	20/76 - 8x57JRS	EXT	DD	63 cm	20 - 1/2	2,6 Kg	Huilé	2 710 €

Crosse à joue bavaroise

Mixte Ergal



Calibres :  
- 12/76  
- 20/76  
- 8 x 57  
- 30 RBL  
- 7 x 65 R  
- 9,3 x 74 R  
- 30.06



# Slug - Tir à balles Extracteur

- Double verrouillage bas
- Hausse de visée
- Bascule acier monobloc haute résistance

Points lumineux et bande de battue avec hausse réglable pour améliorer les performances de précision et de vitesse de tir.

10 ANS GARANTIE

Slug Extracteur

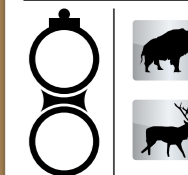

Calibres :  
- 12/76  
- 20/76

Spécial Traque  
Canon de 46 cm



Cal. 12!

DC111MT



Guidon réglable



Hausse du DC111T

## Slug - Tir à balles Extracteur

Références	Cal.	Eject.	Dét.	Canon	Chokes	Poids	Bois	Prix*
DC111T	12/76	EXT	DD	46	lisse 1/2	2,9 Kg	Huilé	1 445 €
Option crosse Anglaise pour calibre 12								50 €
Disponible en Mono détente sélective								sans supplément
Option gaucher								75 €

Bande du DC111MT.  
Fraisée pour un montage optique



Nouvelle bande de battue DC107T



Cal. 12!

DC107MT

## Slug - Tir à balles Extracteur

Références	Cal.	Eject.	Dét.	Canon	Chokes	Poids	Bois	Prix*
DC107T	12/76	EXT	DD	55	lisse 1/2	3,1 Kg	Huilé	1 440 €
Option crosse Anglaise pour calibre 12								50 €
Disponible en Mono détente sélective								sans supplément
Option gaucher								75 €



## Canons interchangeables

Références	Calibres	Eject.	Canon	Chokes	Prix*
CAF03	12/70	EXT	61 cm	Rayé/C.I	885 €
CAF04	12/76	EXT	61 cm	Lisse 1/2	615 €
CAF05	12/76	EXT	70 cm	C.I	795 €

CAF03 livré avec 3 Chokes interchangeables



Cal. 12 et 20!

DC11LUXEACIER

## Slug Luxe - Tir à balles Extracteur

Slug Points lumineux et bande de battue avec hausse réglable pour améliorer les performances de précision et de vitesse de tir.

- Double verrouillage bas
- Hausse de visée
- Bascule acier monobloc haute résistance
- Points lumineux (DC11L & DC112L) et bande de battue avec hausse réglable pour améliorer les performances de précision et de vitesse de tir.

Références	Cal.	Eject.	Dét.	Canon	Chokes	Poids	Bois	Prix*
DC11L	12/76	EXT	DD	55	lisse 1/2	3,1 Kg	Huilé	1 465 €
DC112L	20/76	EXT	DD	55	lisse 1/2	2,6 Kg	Huilé	1 505 €
Option crosse Anglaise pour calibre 12								50 €
Disponible en Mono détente sélective								sans supplément
Option gaucher								75 €

B.V\* : Bande Ventilée droite.



# Premier Gabion Extracteur

- Bascule acier monobloc haute résistance
- Double verrouillage bas

- Tourillons acier interchangeables
- Canons en acier à résistance élevée (UM7)

Le Gabion a été créé pour être l'arme des chasseurs qui recherchent avant tout l'efficacité, l'esthétique et la robustesse.

10 ANS  
GARANTIE

Premier Gabion  
Extracteur

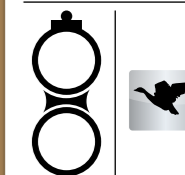

Calibres :  
- 12/89  
- 12/76

Sûreté Sélective.

Bande large fraisée :  
montage optique facile et rapide.

Largeur de bande 11 mm.



Tourillon interchangeable.

Cal. 12/89

Bande latérale ventilée



DC108MCI

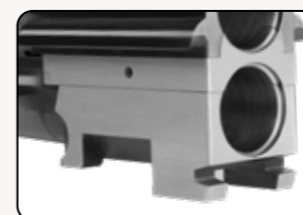

Doubles crochets :  
l'assurance fiabilité et robustesse.



Point de mire avec fibre optique :  
une qualité de visée optimale.



DC104MCI

**INFO PRODUIT :**

Toutes les pièces intérieures  
comme extérieures sont traitées  
anti-corrosion avec le système  
brunissage, nickelage ou chromage  
spécial.

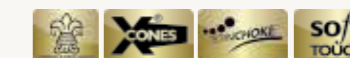

DC14CAMCI

Finition «Dura Touch»  
pour une meilleure protection



Voir la vidéo !

Premier Gabion Extracteur

Références	Bascule	Calibres	Eject.	Dét.	Canon	Chokes	Poids	Bois	Prix*
DC108CI	Noire	12/89	EXT	DD	76 cm	C.I.	3,3 Kg	Huilé	1 745 €
DC104CI	Silver	12/76	EXT	DD	76 cm	C.I.	3,3 Kg	Huilé	1 535 €
DC14CACI	Camo	12/76	EXT	DD	76 cm	C.I.	3,3 Kg	Camo	1 805 €
DC149CAMCI	Camo	12/89	EXT	MDS	76 cm	C.I.	3,3 Kg	Camo	1 910 €
Disponible en Mono détente sélective									sans supplément
Option gaucher									75 €

Livrés avec 5 chokes.



## Premier Acier Ejecteur & Extracteur

- Bascule acier monobloc haute résistance
- Bascule argentée avec gravure
- Tourillons acier plats

- Canons interchangeables en acier à résistance élevée (UM7)

La gamme FAIR Premier regroupe des armes fiables et polyvalentes au meilleur rapport qualité prix.

7 ANS GARANTIE

Premier Acier Ejecteur / Extracteur

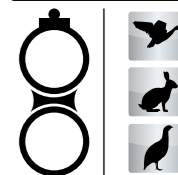

Calibres :  
- 12/76  
- 20/76



Cal. 12!



DC110MCI



Ejecteur !

### Premier Acier Ejecteur

Livré sans grenadière avec 3 chokes interchangeables (Lisse, 1/4, 1/2)

Références	Cal.	Eject.	Dét.	Canon	Chokes	Poids	Bascule	Bois	Prix*
DC110CI	12/76	EJECT	DD	71 cm	3 C.I	3,2 Kg	Acier	Huilé	1 235 €
DC110MCI	12/76	EJECT	MDS	71 cm	3 C.I	3,2 Kg	Acier	Huilé	1 235 €



Cal. 12!



DC100MCI



Extracteur !

Bascule argentée finement gravée

### Premier Acier Extracteur cal. 12

Livré sans grenadière avec 3 chokes interchangeables (Lisse, 1/4, 1/2)

Références	Cal.	Eject.	Dét.	Canon	Chokes	Poids	Bascule	Bois	Prix*
DC100CI	12/76	EXT	DD	71 cm	3 C.I	3,2 Kg	Acier	Huilé	1 095 €
DC100MCI	12/76	EXT	MDS	71 cm	3 C.I	3,2 Kg	Acier	Huilé	1 095 €
Option crosse Anglaise pour calibre 12									50 €
Option gaucher									75 €



Calibre 20!



DC102MCI



Extracteur !

Bois huilé satiné

### Premier Acier Extracteur cal. 20

Livré avec crosse pistolet ou crosse anglaise au choix

Livré sans grenadière avec 3 chokes interchangeables (Lisse, 1/4, 1/2)

Références	Cal.	Eject.	Dét.	Canon	Chokes	Poids	Bascule	Bois	Prix*
DC102CI	20/76	EXT	DD	71 cm	3 C.I	2,75 Kg	Acier	Huilé	1 130 €
DC102MCI	20/76	EXT	MDS	71 cm	3 C.I	2,75 Kg	Acier	Huilé	1 130 €
Option crosse Anglaise pour calibre 20									50 €
Option gaucher									75 €



# Classic Acier Extracteur

- Bascule acier monobloc haute résistance
- Double verrouillage bas
- Tourillons acier interchangeables
- Canons en acier à résistance élevée (UM7)

La gamme Classic Acier est constituée d'armes sélectionnées pour leur solidité, leur fiabilité et leur polyvalence.

10 ANS GARANTIE



Classic Acier Extracteur

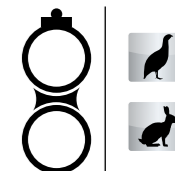

Calibres :  
- 12/76  
- 20/76  
- 28/76  
- 410



Cal. 12 et 20 !



Cal.12 - Chokes interchangeables, crosse pistolet

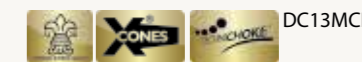

DC13MCI



Sous garde DC13CI

Classic Acier - Extracteur - Bascule noire

Réf.	Cal.	Eject.	Dét.	Canon	Chokes	Poids	Bascule	Bois	Prix*
DC13CI	12/76	EXT	DD	71 cm	5 C.I.	3,2 Kg	Noire	Huilé	1 480 €
DC19CI	20/76	EXT	DD	71 cm	5 C.I.	2,75 Kg	Noire	Huilé	1 625 €

Disponibles en Mono détente sélective sans supplément  
Livrés avec 5 chokes



Cal.12 - Chokes interchangeables, crosse pistolet



DC12MCI

Gravure 3D.



Bascules acier finement gravées



Mécanique Fair : une simplicité redoutablement efficace !



Doubles crochets : gage de solidité et de sécurité.

## Combo Acier canons lisses



DC20410

Spécialement conçu pour les chasses aux petits gibiers et la recherche de la plus grande polyvalence...  
Un bijou d'efficacité et de plaisir !

Combo Acier (Canon supérieur Calibre 20/76 ou 28 - Canon inférieur 410)  
Livrés avec 3 chokes canon supérieur et 3 chokes canon inférieur

Réf.	Cal.	Eject.	Dét.	Canon	Chokes	Poids	Bois	Prix*
DC20410	20/410	EXT	DD	71 cm	3 CI / 3 CI	2,75 Kg	Huilé	1 830 €
DC28410	28/410	EXT	DD	71 cm	3 CI / 3 CI	2,75 Kg	Huilé	1 865 €



Cal.20 (option crosse pistolet)



DC18MCI

Cal.410 (option crosse anglaise)



DC141MCI

Classic Acier - Extracteur - Bascule silver

Réf.	Cal.	Eject.	Dét.	Canon	Chokes	Poids	Bascule	Bois	Prix*
DC12CI	12/76	EXT	DD	71	5 C.I.	3,2 Kg	Acier	Huilé	1 445 €
DC18CI	20/76	EXT	DD	71	5 C.I.	2,75 Kg	Acier	Huilé	1 535 €
DC128MCI	28/76	EXT	MDS	71	5 C.I.	2,70 Kg	Acier	Huilé	1 635 €
DC141MCI	410	EXT	MDS	71	5 C.I.	2,70 Kg	Acier	Huilé	1 660 €

Classic Acier - Extracteur - Bascule silver - Chokes fixes

Réf.	Cal.	Eject.	Dét.	Canon	Chokes	Poids	Bascule	Bois	Prix*
DC12	12/76	EXT	DD	71	Fixes	3,2 Kg	Acier	Huilé	1 355 €

Canon à chokes fixes 1/4 & 1/2



1 CANON SUPPLÉMENTAIRE ACHETÉ = 1 MALLETT OFFERTE ! D'UNE VALEUR DE 135 €

Option mono détente sélective sans supplément  
Option crosse Anglaise pour calibre 12 50 €  
Option crosse Anglaise pour calibre 20 sans surcoût  
Option gaucher 75 €



# Classic Acier Ejecteur

- Bascule acier monobloc haute résistance
- Double verrouillage bas
- Tourillons acier interchangeable
- Canons en acier à résistance élevée (UM7)

La gamme Classic Acier est constituée d'armes sélectionnées pour leur solidité, leur fiabilité, leur polyvalence et leur finition soignée.

10 ANS GARANTIE

Classic Acier Ejecteur



Calibres :  
- 12/76  
- 20/76



Gravure 3D

Bascules finement gravées

Calibre 12 !



Mécanique Fair :  
une simplicité redoutablement efficace !



Doubles crochets :  
gage de solidité et de sécurité.

Classic Acier - Ejecteur - Bascule silver

Réf.	Cal.	Eject.	Dét.	Canon	Chokes	Poids	Bascule	Bois	Prix*
DC23N	12/76	EJECT	DD	71 cm	5 C.I.	3,2 Kg	Acier	Huilé	1 720 €

Livrés avec 5 chokes.

Option mono détente sélective	sans supplément
Option crosse Anglaise pour calibre 12	50 €
Option gaucher	75 €



Calibre 20 !

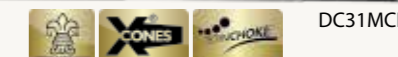

Classic Acier - Ejecteur - Bascule silver

Réf.	Cal.	Eject.	Dét.	Canon	Chokes	Poids	Bascule	Bois	Prix*
DC31CI	20/76	EJECT	DD	71 cm	5 C.I.	2,8 Kg	Acier	Huilé	1 830 €

Livrés avec 5 chokes.

Option mono détente sélective	sans supplément
Option crosse Anglaise	sans supplément
Option gaucher	75 €



Canon 76 cm

Calibre 12  
ou Calibre 20 !

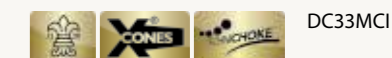

Classic Acier - Ejecteur - Bascule Noire

Réf.	Cal.	Eject.	Dét.	Canon	Chokes	Poids	Bascule	Bois	Prix*
DC32MCI	12/76	EJECT	MDS	76 cm	5 C.I.	3,2 Kg	Noire	Huilé	1 920 €
DC33CI	20/76	EJECT	DD	76 cm	5 C.I.	2,9 Kg	Noire	Huilé	1 950 €

Livrés avec 5 chokes.

Option mono détente sélective	sans supplément
Option crosse Anglaise pour calibre 12	50 €
Option crosse Anglaise pour calibre 20	sans supplément
Option gaucher	75 €



# Lusso Acier Faux Corps Ejecteur

- Queue de détente dorée
- Finition vieil argent nickelé
- Tourillons acier interchangeables
- Garde main tulipe
- Bascule en Acier
- Canons en acier à résistance élevée (UM7)
- Clé ajourée
- Double verrouillage bas

Fabrication, finition et présentation impeccable pour cette superbe version luxe qui cumule élégance et sécurité au meilleur prix. Les modèles présentent chacun des détails faisant véritablement la différence.

10 ANS GARANTIE

Lusso Faux Corps Acier Ejecteur



Calibres :  
- 12/76  
- 20/76



Calibre 12 !

DC32MFCI

## Fusil Superposé FAIR SLX 692 GOLD Acier Cal.12/76

Un fusil de plaine aux finitions soignées avec sa bascule à faux corps

- Bascule en acier monobloc
- Faux corps
- Canons avec cône de raccordement X-CONES
- Canons éprouvés billes d'acier
- Mono détente sélective dorée
- Crosse pistolet et devant tulipe en noyer massif sélectionné avec quadrillage et finition poncé huilé
- Insert en laiton dans la crosse
- Bande de visée ventilée avec guidon grain d'orge
- Livré avec 5 chokes interchangeables TECHNICHOKE XP50 de 50 mm

NOUVEAUTÉ 2022

Réf.	Cal.	Eject.	Détente	Canon	Longueur	Chokes	Poids	Bois	Prix
DC32FMCI	12/76	Eject.	MDS	71 cm	115 cm	5 C.I.	3275 g	Bois poncé huilé	1995 €
Option crosse Anglaise pour calibre 12									50 €



Bascule opposée



Calibre 20 !

DC36MFCI

## Fusil Superposé FAIR SLX 692 GOLD Acier Cal.20/76

Un fusil de plaine aux finitions particulièrement soignées avec sa bascule à faux corps

- Bascule en acier monobloc
- Faux corps
- Canons avec cône de raccordement X-CONES
- Canons éprouvés billes d'acier
- Mono détente sélective dorée
- Crosse pistolet et devant tulipe en noyer massif sélectionné avec quadrillage et finition poncé huilé
- Insert en laiton dans la crosse
- Bande de visée ventilée avec guidon grain d'orge
- Livré avec 5 chokes interchangeables TECHNICHOKE XP50 de 50 mm

NOUVEAUTÉ 2022

Réf.	Cal.	Eject.	Détente	Canon	Longueur	Chokes	Poids	Bois	Prix
DC36FMCI	20/76	Eject.	MDS	71 cm	115 cm	5 C.I.	2930 g	Bois poncé huilé	2045 €
Option crosse Anglaise pour calibre 20									sans supplément



Bascules finement gravées



# Premier Ergal Extracteur

- Bascule en Ergal 55 haute résistance
- Double verrouillage bas
- Tourillons acier interchangeables
- Canons en acier à résistance élevée (UM7)

La gamme FAIR Premier regroupe des armes fiables et polyvalentes au meilleur rapport qualité prix.

7 ANS GARANTIE

Premier Ergal Extracteur

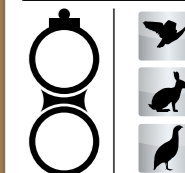

Calibres :  
- 12/76  
- 20/76  
- 28/70  
- 410



Calibre 12!



DC0112MCI

## Premier Ergal Extracteur

Livré avec 3 chokes interchangeables (Lisse, 1/4, 1/2)

Références	Cal.	Eject.	Dét.	Canon	Chokes	Poids	Bascule	Bois	Prix*
DC0112CI	12/76	EXT	DD	71 cm	3 C.I	2,75 Kg	Ergal	Huilé	1 110 €
DC0112MCI	12/76	EXT	MDS	71 cm	3 C.I	2,75 Kg	Ergal	Huilé	1 110 €
Option crose Anglaise pour calibre 12									50 €
Option gaucher									75 €



Calibre 20!



DC0120MCI

## Fusil FAIR superposé Premier Ergal Extracteur - Cal. 20, 28 ou 410.

Des fusils de chasse léger grâce à leur petit calibre et leur bascules en Ergal. Les fusils superposés FAIR Premier sont destinés aux chasseurs recherchant des fusils légers et résistants pour les longues sorties de chasse. Calibres 20, 28 et 410 pour les tireurs exigeants.

- Crosse pistolet en bois poncé et huilé.
- Bascule en Ergal (Alliage d'aluminium de qualité aéronautique)
- Canons acier à extracteurs et chokes interchangeables.
- Calibre 20 livrés avec 3 chokes interchangeables (Lisse, 1/4, 1/2)
- Calibres 28 et 410 livrés avec 3 chokes interchangeables (1/4, 1/2, 3/4)

Références	Cal.	Eject.	Dét.	Canon	Chokes	Poids	Bascule	Bois	Prix*
DC0120CI	20/76	EXT	DD	68 cm	3 C.I	2,4 Kg	Ergal	Huilé	1 140 €
DC0120MCI	20/76	EXT	MDS	68 cm	3 C.I	2,4 Kg	Ergal	Huilé	1 140 €
DC0128CI	28/70	EXT	DD	71 cm	3 C.I	2,4 Kg	Ergal	Huilé	1 235 €
DC0128MCI	28/70	EXT	MDS	71 cm	3 C.I	2,4 Kg	Ergal	Huilé	1 235 €
DC0141MCI	410	EXT	MDS	71 cm	3 C.I	2,3 Kg	Ergal	Huilé	1 235 €
Option crose Anglaise									50 €
Option gaucher									75 €



Calibre 28!

DC0128MCI

Calibre 410!

DC0141MCI



Canon court : 61 cm!

DC0113MCI



Livré avec 3 chokes interchangeables dont 1 DISPERSANT RAYÉ

## Premier Ergal Extracteur

Fusil superposé FAIR livré avec 3 chokes interchangeables dont 1 choker rayé dispersant spécial bécasse.

- Bascule Ergal ultralégère (Alliage d'aluminium de qualité aéronautique).
- Disponible en monodétente sélective ou double détente.
- Livré avec 3 chokes interchangeables (1/4, 1/2 et rayé dispersant)

Références	Cal.	Eject.	Dét.	Canon	Chokes	Poids	Bascule	Bois	Prix*
DC0113CI	12/76	EXT	DD	61 cm	3 C.I	2,5 Kg	Ergal	Huilé	1 140 €
DC0113MCI	12/76	EXT	MDS	61 cm	3 C.I	2,5 Kg	Ergal	Huilé	1 140 €
DC0123CI	20/76	EXT	DD	61 cm	3 C.I	2,2 Kg	Ergal	Huilé	1 190 €
DC0123MCI	20/76	EXT	MDS	61 cm	3 C.I	2,2 Kg	Ergal	Huilé	1 190 €

Canon supplémentaire voir page 46!

DC0123MCI



# Premier Ergal Ejecteur

- Bascule en Ergal 55 haute résistance
- Double verrouillage bas

- Tourillons acier interchangeables
- Canons en acier à résistance élevée (UM7)

Cette gamme propose à un prix abordable les principaux atouts des fusils fair et la légèreté d'une bascule en Ergal 55 : maniabilité, solidité et esthétisme.

7 ANS  
GARANTIE

Premier Ergal  
Ejecteur

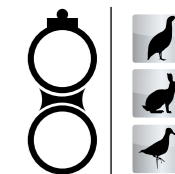

Calibres :  
- 12/76  
- 20/76



DC0512MCI



Ejecteur !

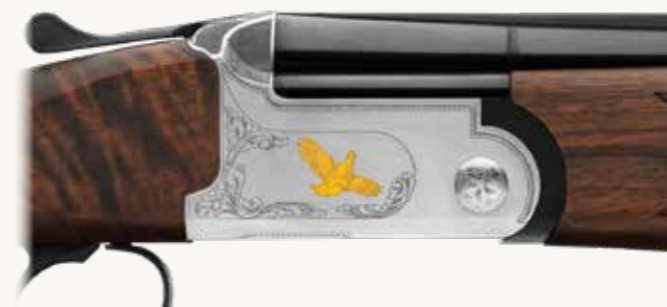

NOUVEAUTÉ  
2022

## Premier Ergal - Ejecteur

Fusil Superposé calibre 12/76 léger grâce à sa bascule en Ergal et maniable grâce à son canon de 71 cm.

- Crosse noyer avec poignée pistolet et devant bois finement quadrillés.
- Bascule légère en Ergal (alliage d'aluminium de qualité aéronautique)
- Éjection des cartouches tirées pour un rechargement rapide.
- Livré sans grenadière, avec 3 chokes interchangeables (lisse, 1/4, 1/2).

Réf.	Cal.	Eject.	Dét.	Canon	Chokes	Poids	Bois	Prix*
DC0512CI	12/76	EJECT.	DD	71	3 C.I.	2,77 Kg	Huilé	1 370 €
DC0512MCI	12/76	EJECT.	MDS	71	3 C.I.	2,77 Kg	Huilé	1 370 €
Option crosse Anglaise pour calibre 12								50 €
Option gaucher								75 €



DC0520MCI



Ejecteur !



NOUVEAUTÉ  
2022

## Premier Ergal - Ejecteur

Fusil Superposé calibre 20/76 léger grâce à sa bascule en Ergal et maniable grâce à son canon de 68 cm.

- Crosse noyer avec poignée pistolet et devant bois finement quadrillés.
- Bascule légère en Ergal (alliage d'aluminium de qualité aéronautique)
- Éjection des cartouches tirées pour un rechargement rapide.
- Livré sans grenadière, avec 3 chokes interchangeables (lisse, 1/4, 1/2).

Réf.	Cal.	Eject.	Dét.	Canon	Chokes	Poids	Bois	Prix*
DC0520CI	20/76	EJECT.	DD	68	3 C.I.	2,37 Kg	Huilé	1 415 €
DC0520MCI	20/76	EJECT.	MDS	68	3 C.I.	2,37 Kg	Huilé	1 415 €
Option crosse Anglaise pour calibre 20								50 €
Option gaucher								75 €





# Classic Ergal Extracteur & Ejecteur

- Bascule en Ergal 55 haute résistance
- Double verrouillage bas

- Tourillons acier interchangeables
- Canons en acier à résistance élevée (UM7)

Cette gamme allie tous les atouts très prisés de la ligne Classic à la légèreté d'une bascule en Ergal 55 : maniable, solide, esthétique et confort optimum.

10 ANS GARANTIE

Classic Ergal Extract & Eject

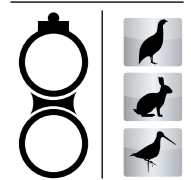

- Calibres :
- 12/76
  - 16/70
  - 20/76
  - 28/76
  - 410



Calibre 12!

Mire fibre optique

DC06M



Extracteur!



## Classic Ergal Extracteur - Bascule Silver

Réf.	Cal.	Eject.	Dét.	Canon	Chokes	Poids	Bois	Prix*
DC03B	12/76	EXT	DD	61	C.I.	2,65 Kg	Huilé	1 625 €
DC04B	12/76	EXT	DD	61	RAYE/C.I.	2,65 Kg	Huilé	1 735 €
DC07	12/76	EXT	DD	66	C.I.	2,75 Kg	Huilé	1 625 €
DC06	12/76	EXT	DD	71	C.I.	2,75 Kg	Huilé	1 625 €
DC016MCI	16/70	EXT	MDS	71	C.I.	2,75 Kg	Huilé	1 735 €
Option crosse Anglaise Cal. 12								50 €
Disponible en Mono détente sélective								sans supplément
Option gaucher								75 €

Gravure 3D  
Tourillon interchangeable



Calibre 16!

DC016MCI

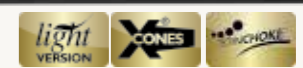

**INFO PRODUIT :**  
Fusil calibre 16, bascule compatible avec la gamme de canons FAIR en Calibre 12!



Calibre 28!

DC028MCI



Extracteur!

Crosse anglaise

Motif doré



## Classic Ergal - Extracteur - Bascule Silver petits calibres

Réf.	Cal.	Eject.	Dét.	Canon	Chokes	Poids	Bois	Prix*
DC020CI	20/76	EXT	DD	68	C.I.	2,4 Kg	Huilé	1 715 €
DC028MCI	28/76	EXT	MDS	71	5 C.I.	2,4 Kg	Huilé	1 870 €
DC041MCI	410	EXT	MDS	71	5 C.I.	2,4 Kg	Huilé	1 885 €
Livré avec crosse pistolet ou Anglaise au choix								sans supplément
Disponible en Mono détente sélective								sans supplément
Option gaucher								75 €

Des bascules optimisées pour chaque calibre pour des fusils plus légers, plus élégants et plus ergonomiques.



Bascule 12!



Bascule 20!



Bascule 28!



Ejecteur!

DC0612MCI



## Super Classic Ergal - Ejecteur

Réf.	Cal.	Eject.	Dét.	Canon	Chokes	Poids	Bois	Prix*
DC0612CI	12/76	EJECT.	DD	71	5 C.I.	2,75 Kg	Huilé	1 840 €
DC0612MCI	12/76	EJECT.	MDS	71	5 C.I.	2,75 Kg	Huilé	1 840 €



## Bécassier Ergal Extracteur & Ejecteur

- Bascule en Ergal 55 haute résistance
- Double verrouillage bas

- Tourillons acier interchangeables
- Canons en acier à résistance élevée (UM7)

Cette gamme allie tous les atouts très prisés de la ligne Classic à la légèreté d'une bascule en Ergal 55 : maniable, solide, esthétique et confort optimum.

10 ANS GARANTIE



Bécassier Ergal



Calibres :  
- 12/76  
- 20/76



Calibre 20 !



DC024

**Canon bas rayé intégral**  
sur DC04B, DC024R et DC025R

Finition Bois Poncé Huilé : Procédé spécifique F.A.I.R., à immersion des bois, avec 6 couches de finition, dont 2 avec TRUOIL.



**INFO PRODUIT :**

DC04B, DC024R, DC025R : Canon inférieur très finement rayé. Dispersion homogène à 10 m pour la bécasse & tir à balle parfait à 20 m

**Bécassier - Extracteur - Bascule Silver**

Livrés avec 3 chokes.

Réf.	Cal.	Eject.	Dét.	Canon	Chokes	Poids	Bois	Prix*
DC04B	12/76	EXT	DD	61 cm	Rayé / CI	2,65 Kg	Huilé	1735 €
DC03B	12/76	Ext.	DD	61 cm	Lisse 1/2	2,65 Kg	Huilé	1625 €
DC03BM	12/76	Ext.	MDS	61 cm	Lisse 1/2	2,65 Kg	Huilé	1625 €
DC024	20/76	EXT	DD	61 cm	Lisse 1/2	2,3 Kg	Huilé	1740 €
DC024R	20/76	EXT	DD	61 cm	Rayé / CI	2,3 Kg	Huilé	1805 €
DC025R	20/76	EJECT	MDS	61 cm	Rayé / CI	2,3 Kg	Huilé	2090 €
Option crose Anglaise pour calibre 12								50 €
Option crose Anglaise pour calibre 20								sans supplément
Disponible en Mono détente sélective								sans supplément
Option gaucher								75 €



## Compact Ergal Extracteur

- Bascule Ergal légère et haute résistance
- Bascule argentée avec gravure
- Tourillons acier bombés

- Canons interchangeables en acier à résistance élevée (UM7)
- La monodétente sélective permet de sélectionner le canon pour le premier coup.

Fusil de chasse Ergal pour femme ou chasseur de petit gabarit en calibre 20.  
Fusil de chasse superposé allégé Fair destiné à la chasse en plaine. léger et compact, sa crose plus courte permet un meilleur épaulement par des chasseurs de petit gabarit.



DC0920MCI

**Compact Ergal Extracteur**

Crosse Monte Carlo compacte. Livré avec 5 chokes.

Réf.	Cal.	Eject.	Dét.	Canon	Chokes	Poids	Bois	Prix*
DC0920MCI	20/76	EXT	MDS	68 cm	5 CI	2,45 Kg	FX WOOD	1815 €

Compact Ergal Extracteur

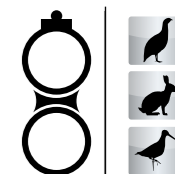

Calibres :  
- 20/76



# Lusso Ergal & Acier Ejecteur

- Queue de détente dorée
- Pontet avec gravure
- Garde main tulipe
- Finition bois poncé huilé
- Joutes de renfort.
- Bascule en Ergal 55 haute résistance
- Double verrouillage bas
- Tourillons acier interchangeables
- Canons en acier à résistance élevée (UM7)

Fabrication, finition et présentation impeccable pour cette superbe version luxe qui cumule élégance et sécurité au meilleur prix.  
Les modèles présentent chacun des détails faisant véritablement la différence.

10 ANS GARANTIE

Lusso Ergal & Acier Ejecteur

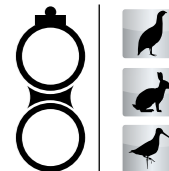

Calibres :  
- 12/76  
- 20/76  
- 28/76  
- 410

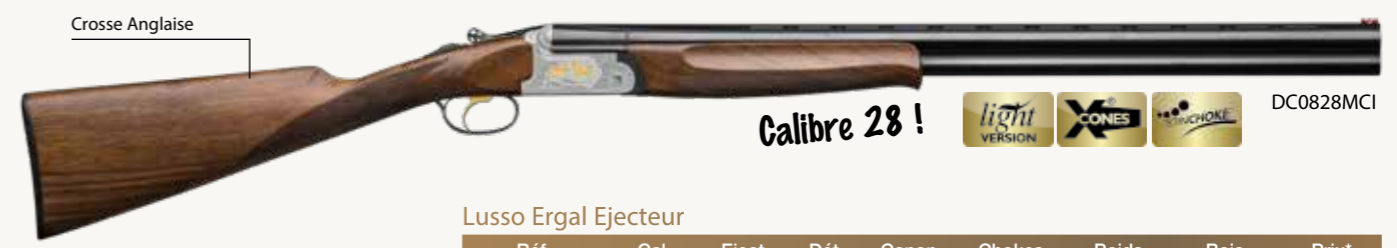

**INFO PRODUIT :**  
Les gravures Laser « Dernière génération » s'effectuent sur une triple profondeur. Certains modèles offrent même des gravures en 3D.

**Lusso Ergal Ejecteur**

Réf.	Cal.	Eject.	Dét.	Canon	Chokes	Poids	Bois	Prix*
DC0812CI	12/76	EJECT	DD	71	5 C.I.	2,75 Kg	Huilé	2 015 €
DC0820CI	20/76	EJECT	DD	68	5 C.I.	2,45 Kg	Huilé	2 080 €
DC0828CI	28/76	EJECT	DD	71	5 C.I.	2,30 Kg	Huilé	2 270 €
DC0841MCI	410	EJECT	MDS	71	5 C.I.	2,30 Kg	Huilé	2 275 €
Option crosse Anglaise pour calibre 12								50 €
Option crosse Anglaise pour calibre 20								sans supplément
Disponible en Mono détente sélective								sans supplément
Option gaucher								75 €

- Livrés avec 5 chokes.



**Canons interchangeables**

Réf.	Cal.	Eject.	Canon	Chokes	Hausse	Prix*
CAF28 (Slug)	12/76	EJECT	55	Lisse 1/2	Hausse	865 €
CAF42	20/76	EJECT	62	Lisse 1/2	Bande	805 €

**Lusso Acier Ejecteur**

Réf.	Cal.	Eject.	Dét.	Canon	Chokes	Poids	Bois	Prix*
DC524CI	12/76	EJECT.	DD	71	5 C.I.	3,2 Kg	Huilé	1 770 €
DC531CI	20/76	EJECT.	DD	71	5 C.I.	2,75 Kg	Huilé	1 840 €
Option crosse Anglaise pour calibre 12								50 €
Option crosse Anglaise pour calibre 20								sans supplément
Disponible en Mono détente sélective								sans supplément
Option gaucher								75 €

Livrés avec 5 chokes.



# Lusso Ergal Faux Corps Ejecteur

- Queue de détente dorée
- Pontet avec gravure
- Garde main tulipe
- Clé ajourée
- Finition vieil argent nickelé
- Joues de renfort.
- Bascule en Ergal 55 haute résistance
- Double verrouillage bas
- Tourillons acier interchangeables
- Canons en acier à résistance élevée (UM7)

Fabrication, finition et présentation impeccable pour cette superbe version luxe qui cumule élégance et sécurité au meilleur prix.  
Les modèles présentent chacun des détails faisant véritablement la différence.

10 ANS GARANTIE

Lusso Ergal Faux Corps Ejecteur

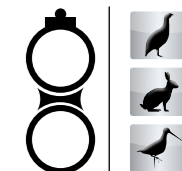

Calibres :  
- 12/76  
- 20/76  
- 28/76  
- 410



**INFO PRODUIT :**  
Les gravures Laser « Dernière génération » s'effectuent sur une triple profondeur. Certains modèles offrent même des gravures en 3D.



Canons interchangeables

Références	Calibres	Eject.	Canon	Chokes	Visée	Prix*
CAF28 (Slug)	12/76	EJECT.	55	Lisse 1/2	Hausse	865 €
CAF42	20/76	EJECT.	62	Lisse 1/2	Bande ventilée	805 €



Lusso Ergal Faux Corps Ejecteur

Réf.	Cal.	Eject.	Dét.	Canon	Chokes	Poids	Bois	Prix*
DC032FC1	12/76	EJECT.	DD	71	5 C.I.	2,75 Kg	HUILÉ	2 430 €
DC036FC1	20/76	EJECT.	DD	68	5 C.I.	2,45 Kg	HUILÉ	2 535 €
DC039MCI	28/76	EJECT.	MD	71	5 C.I.	2,4 Kg	HUILÉ	2 705 €
DC0361FMC1	410	EJECT.	MDS	71	5 C.I.	2,4 Kg	HUILÉ	2 705 €
Option crosse Anglaise pour calibre 12								50 €
Option crosse Anglaise pour calibre 20								sans supplément
Disponible en Mono détente sélective								sans supplément
Option gaucher								75 €

**Magnifiques Contre Platines !**





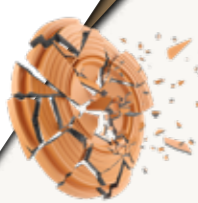

# Trap Carrera / Racing

## Bandes hautes

- Bascule acier monobloc haute résistance
- Tourillons acier interchangeables
- Jouses de renfort - Double verrouillage à plat
- Frette acier à résistance élevée (39NCD4Ph)

Les modèles de cette gamme privilégient l'efficacité pour répondre aux exigences des meilleurs tireurs sportifs. Les modèles Trap sont ultra-résistants et conviennent à toutes les disciplines de tir. Leur prise en main, idéale, offre un confort optimum. Le design, très sobre, est perceptible jusque dans la simplicité de la gravure.

10 ANS GARANTIE

Fair Trap

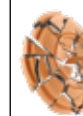

Calibres :  
- 12/76

Busc réglable



Tourillons bombés interchangeables.

Bande haute fixe  
Largeur : 11 mm - Hauteur : 15 mm



DC40HCl



Gravure sport



Point de mire en fibre optique :  
une visée parfaite.



Bandede 10mm Strada



CARRERA

Réf.	Cal.	Eject.	Bande	Dét.	Canon	Chokes	Poids	Bois	Prix*
DC40HCl	12/76	EJECT.	HAUTE	MDS	76	5 C.I.	3,7 Kg	FX WOOD	2 075 €

Le modèle DC40H Cl est livré avec crosse réglable.

## CARRERA

Canons fabriqués avec des matériaux à haute résistance, bronzés brillants. Les canons sont équipés du système X-CONES® (cônes doux de raccordement de la chambre) pour une réduction du recul. Equipés de guidon en fibre optique. Toutes les versions ont une chambre magnum de 76mm 3" et une série de chokes interchangeables TECHNICOKE® SPORT XP70 de 70mm 2¾".

Pente au talon 70 mm

Pente avant busc 45mm

Busc réglable



Détente réglable.

Bande haute fixe  
Largeur : 11 mm - Hauteur : 15 mm

DC470H

RACING

Réf.	Cal.	Eject.	Bande	Dét.	Canon	Chokes	Poids	Bois	Prix*
DC470H	12/76	EJECT.	HAUTE	MDS	76	5 C.I.	3,8 Kg	FX WOOD	2 295 €

Le modèle DC470H est livré avec crosse réglable.

Mécanisme busc réglable.

Réf. CRF735 90 €



MALLETT OFFERTE



# Trap Carrera 3

- Bascule acier monobloc haute résistance
- Tourillons acier interchangeables
- Double verrouillage à plat
- Frette acier à résistance élevée (39NCD4Ph)

Les modèles de cette gamme privilégient l'efficacité pour répondre aux exigences des meilleurs tireurs sportifs. Les modèles Trap sont ultra-résistants et conviennent à toutes les disciplines de tir. Leur prise en main, idéale, offre un confort optimum. Le design, très sobre, est perceptible jusque dans la simplicité de la gravure.

10 ANS GARANTIE

CARRERA



Calibres :  
- 12/76

Crosse réglable en option



Bandelarge de 10mm



DC43T

## CARRERA 3 BLACK EDITION

MALLETT OFFERTE



VERSION  
CROSSE GRAVÉE



SousgardeduDC43T

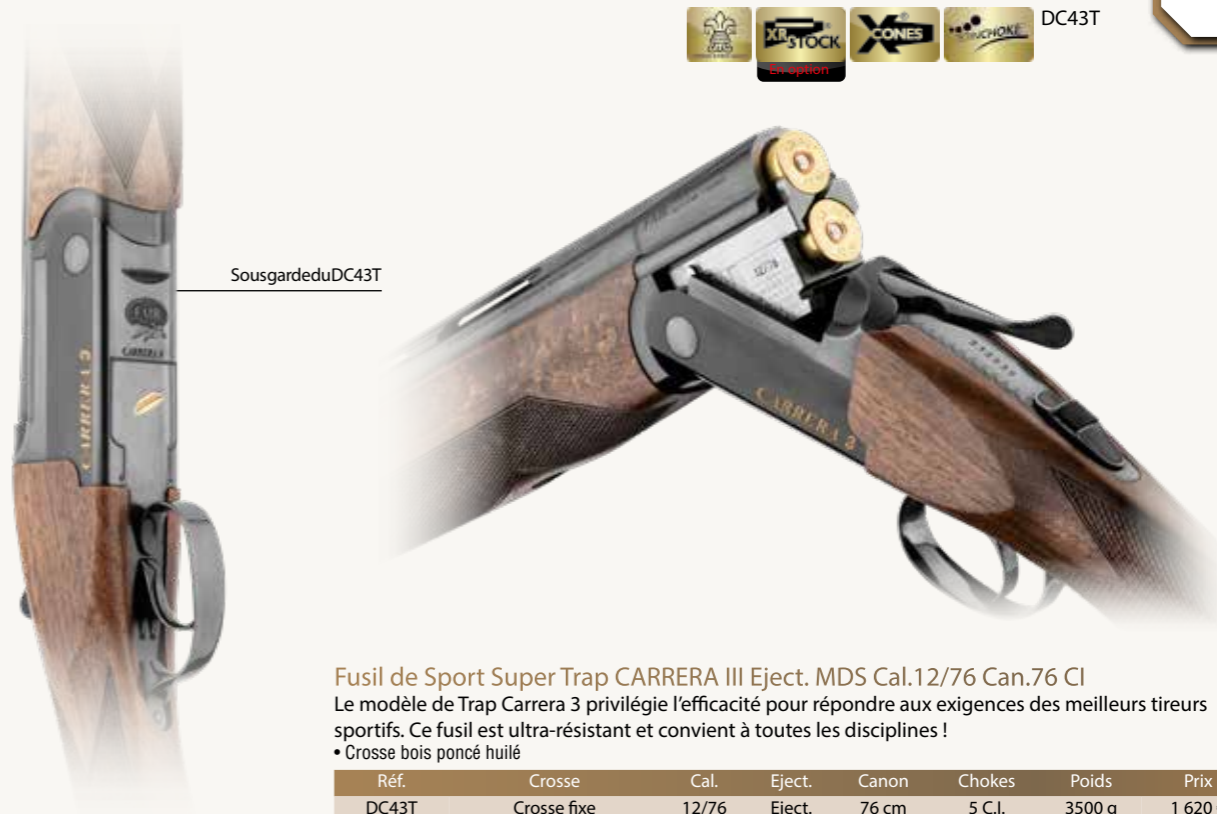

Fusil de Sport Super Trap CARRERA III Eject. MDS Cal.12/76 Can.76 CI  
Le modèle de Trap Carrera 3 privilégie l'efficacité pour répondre aux exigences des meilleurs tireurs sportifs. Ce fusil est ultra-résistant et convient à toutes les disciplines !

Réf.	Crosse	Cal.	Eject.	Canon	Chokes	Poids	Prix
DC43T	Crosse fixe	12/76	Eject.	76 cm	5 C.I.	3500 g	1 620 €
DC43TG	Crosse gravée	12/76	Eject.	76 cm	5 C.I.	3500 g	1 685 €
DC43TR	Crosse réglable	12/76	Eject.	76 cm	5 C.I.	3500 g	1 840 €



DC44T

NOUVEAUTÉ  
2022

Fusil superposé Trap FAIR CARRERA Cal.12/76 Canon de 76 cm Crosse fixe  
Un superposé de balltrap élégant dans la pure tradition armuriers italienne

- Canons avec technologie X-CONES
- Canons éprouvés billes acier
- Mono détente sélective XR TRIGGER
- Plaque de couche amortissante
- Crosse pistolet et devant trap en noyer massif avec finition poncé huilé
- Bande de visée plate avec avec guidon à fibre optique
- Ejecteurs
- 5 chokes interchangeables étendus TECHNICOKE XP70
- Livré en mallette ABS FAIR

Crosse réglable en option

VERSION  
CROSSE RÉGLABLE



Fusil superposé Trap FAIR CARRERA Cal.12/76 Canon de 76 cm crosse réglable  
Un fusil de balltrap avec sa crosse à busc réglable

Réf.	Cal.	Eject.	Canon	Longueur	Chokes	Poids	Bois	Prix
DC44TR	12/76	Eject.	76 cm	121 cm	5 C.I.	3650 g	Bois poncé huilé	1 905 €

NOUVEAUTÉ  
2022

Réf.	Cal.	Eject.	Canon	Longueur	Chokes	Poids	Bois	Prix
DC44T	12/76	Eject.	76 cm	121 cm	5 C.I.	3630 g	Bois poncé huilé	1 705 €



- Bascule acier monobloc haute résistance
- Joues de renfort - Double verrouillage à plat
- Bascule acier monobloc haute résistance
- Joues de renfort - Double verrouillage à plat

Tous les modèles de cette gamme ont été sélectionnés pour répondre aux exigences des tireurs de « Sporting ». La marque FAIR propose donc une offre « SPORTING » complète, accessible, qui se distingue également par la sobriété de ses gravures. Le seul objectif : permettre à tous les tireurs de retrouver de vraies sensations d'efficacité et de simplicité !

10 ANS GARANTIE

FairSporting



Calibres :  
- 12/76  
- 20/76



Bande large 9mm

**Calibre 20 !**

DC490SP

Bascule avec  
joue de renfort

Détenteréglable

## SPORTING

Destinés aux différentes disciplines du tir sportif comme à la chasse, les Fair Master sont disponibles en calibre 12 magnum et 20 magnum éprouvés billes d'acier. Fusils livrés avec 5 chokes interchangeables de 70mm (2¾") type TECHNICOKE® SPORT XP70.

### SPORTING RACING Bascule Noire

Destinés aux différentes disciplines du tir sportif comme à la chasse, les Fair sont disponibles en calibre 12 magnum et 20 magnum éprouvés billes d'acier.

- Bascule acier monobloc haute résistance
- Joues de renfort - Double verrouillage à plat
- Fusils livrés avec 5 chokes interchangeables de 70mm (2¾") type TECHNICOKE® SPORT XP70.



Réf.	Cal.	Eject.	Bande	Dét.	Canon	Chokes	Poids	Bois	Prix*
DC490SP	20/76	EJECT.	Large 9 mm	MDS	76	5 C.I.	3,3 Kg	Huilé	2 110 €
DC500	20/76	EJECT.	Large 9 mm	MDS	81	5 C.I.	3,4 Kg	Huilé	2 150 €
DC470SP	12/76	EJECT.	Large Strada	MDS	76	C.I.	3,6 Kg	FX WOOD	2 090 €
Supplément crose réglable									215 €

VERSION  
CROSSE RÉGLABLE



### Fusil superposé FAIR Sporting Master Acier cal. 12/76 - canon de 76 cm

Un fusil de sport raffiné

- Bascule acier monobloc haute résistance
- Canons éprouvés bille acier
- Double verrouillage à plat
- Sécurité sélective
- Bande large 10mm Strada
- Chokes Sporting XP70
- Tourillon interchangeable.
- Crose pistolet et devant tulipe en noyer massif avec finition poncé huilé
- Bande plate avec guidon à fibre optique

Réf.	Cal.	Eject.	Détente	Canon	Longueur	Poids	Prix
DC45	12/76	Eject.	MDS	76 cm	120 cm	3400 g	1835 €
DC45CR	12/76	Eject.	MDS	76 cm	120 cm	3400 g	2050 €



Tous les modèles à C.I.  
sont livrés avec 5 chokes



MALLETTE OFFERTE  
POUR TOUS MODÈLES

NOUVEAUTÉ  
2022

TECHNICOKE® DC45

Crosse fixe



### Fair Master - Sporting Acier - MDS - 20/76 - canon 76 cm

Un fusil de sport raffiné aux bois et acier sélectionnés

- Bascule acier monobloc haute résistance
- Canons éprouvés bille acier
- Double verrouillage à plat
- Sécurité sélective
- Bande large 10mm Strada
- Chokes Sporting XP70
- Tourillon interchangeable.

Réf.	Cal.	Eject.	Détente	Canon	Poids	Prix
DC48CI	20/76	Eject.	MDS	76 cm	3000 g	1905 €

NOUVEAUTÉ  
2022

TECHNICOKE® DC48CI



# Canons Interchangeables

## Canons lisses juxtaposés

Canons juxtaposés Fair supplémentaires  
Canons Interchangeables pour fusil de chasse FAIR juxtaposés  
Canons juxtaposés sans devant bois pour transformer votre Express juxtaposé Fair en fusil de chasse juxtaposé ou transformer votre fusil de chasse.

Réf.	Cal.	Eject.	Canon	Chokes	Prix
CAFJ95	12/76	Ext.	61 cm	C. l.	1165 €
CAFJ96	12/76	Ext.	71 cm	C. l.	1165 €
CAF90	12/76	Ext.	76 cm	C. l.	1165 €
CAF91	20/76	Eject.	62 cm	C. l.	1075 €
CAF94*	20/76	Eject.	68 cm	C. l.	1620 €

\*Canons pour Express juxtaposés avec devant bois

## Canons lisses pour express



Canons Lisses Pour Express  
Livrés avec devant bois. Canons C.I sont livrés avec des chokes.

Réf.	Cal.	EXT. EJ	Canon	Chokes	Prix*
CAF70	20/76	EXT.	68	1/4 3/4	1 045 €
CAF71	20/76	EXT.	68	C.I.	1 290 €
CAF75	20/76	EJECT.	68	1/4 3/4	1 045 €
CAF76	20/76	EJECT.	68	C.I.	1 350 €
CAF78	20/76	EXT.	68	C.I.	1 260 €
CAF79	20/76 balles	EXT.	55	Rayé/rayé	2 810 €
CAF80	20/76 balles	EJECT.	55	Rayé/rayé	2 520 €

## Calibres 20, 28 & 410



Canons Petits Calibres Ejecteur  
Canons C.I sont livrés avec des chokes.

Réf.	Cal.	Canon	Chokes	Prix*
CAF40	20/76	68	1/4 1/2	985 €
CAF41	20/76	76	1/2 FULL	765 €
CAF42	20/76	62	lisse 1/2	805 €
CAF42R	20/76	62	R / C.I	985 €
CAF42T	20/76	55	T / 1/2	805 €
CAF43	20/76	68	C.I.	945 €
CAF45	28/70	70	1/2 FULL	940 €
CAF46	28/70	70	C.I.	891 €
CAF47	410	70	1/2 FULL	940 €
MO500		Ajustage canon		85 €

Canons Petits Calibres Extracteur  
Canons C.I sont livrés avec des chokes.

Réf.	Cal.	Canon	Chokes	Prix*
CAF30	20/76	68	1/4 1/2	895 €
CAF31	20/76	70	1/2 FULL	900 €
CAF32	20/76	62	lisse 1/2	660 €
CAF32R	20/76	62	Rayé / C.I	885 €
CAF32T	20/76	55	C.I / 1/2	660 €
CAF33	20/76	68	CI	900 €
CAF34	28/70	70	1/2 FULL	720 €
CAF35	28/70	70	C.I.	945 €
CAF36	410	70	1/2 FULL	850 €
MO500		Ajustage canon		85 €

## Calibres 12, 16 & 20



Canons 12/76 Extracteur  
Canons C.I sont livrés avec des chokes.

Réf.	Cal.	Canon	Chokes	Caract.	Prix*
CAF01	12/76	70	1/4 1/2	CHOKES FIXES	615 €
CAF02	12/76	70	1/2 FULL	CHOKES FIXES	615 €
CAF03	12/76	61	RAYE / CI	3 CHOKES	885 €
CAF04	12/76	61	lisse 1/2	Bande ventilée	615 €
CAF05	12/76	70	C.I.	5 CHOKES	795 €
CAF06	12/76	66	C.I.	5 CHOKES	795 €
CAF07	12/76	61	C.I.	5 CHOKES	795 €
MO500		Ajustage canon			85 €

Canons Spéciaux à Extracteur - Cal. 12 & 16  
Canons C.I sont livrés avec des chokes.

Réf.	Cal.	Canon	Chokes	Caract.	Prix*
CAF10	12/76	76	C.I.	FRAISEE	875 €
CAF11	12/76	55	lisse 1/2	hausse	720 €
CAF12	12/76	55	lisse 1/2	Bande battue	785 €
CAF13	12/76	76	C.I.	FRAISEE	920 €
CAF14	12/76	76	3/4 Full	FRAISEE	795 €
CAF15	12/89	81	C.I.	FRAISEE	1030 €
CAF16	16/70	70	C.I.		795 €
MO500		Ajustage canon			85 €

Canons Pour Mixtes  
Canons C.I sont livrés avec des chokes.

Réf.	Cal.	Canon	Chokes	Prix*
CAF60	12/76	70	1/4 3/4	621 €
CAF61	12/76	70	C.I.	820 €
CAF65	20/76	68	1/4 3/4	640 €
CAF66	20/76	68	C.I.	875 €
CAF69	balle/12	63	balle 1/2	1 692 €
MO500		Ajustage canon		85 €

Canons 12/76 Ejecteurs  
Canons C.I sont livrés avec des chokes.

Réf.	Cal.	Canon	Chokes	Caracteristiques	Prix*
CAF20	12/76	70	1/4 1/2	CHOKES FIXES	865 €
CAF21	12/76	70	C.I.	5 CHOKES	885 €
CAF22	12/76	76	3/4 FULL	BANDE LARGE	940 €
CAF23	12/76	70	C.I.	BANDE LARGE	1 165 €
CAF24	12/76	75	C.I.	BANDE LARGE	1 165 €
CAF27	12/76	61	lisse 1/2	Bande ventilée	865 €
CAF28	12/76	55	lisse 1/2	hausse	865 €
MO500		Ajustage canon			85 €

Canons Interchangeables  
Produits d'entretien  
Chokes

## Chokes FAIR

Cal. 12 / 16 / 20 / 28 / 410



CHOKES FAIR  
Cal. 12 / 16 / 20 / 28 / 410

Type de choke	Extra Full	Full	3/4	1/2	1/4	Cylindrique	Skeet	Prix
Chokes courts Cal.12		CHF011	CHF012	CHF013	CHF014	CHF015		55 €
Chokes courts Cal.16		CHF061	CHF062	CHF063	CHF064	CHF065		55 €
Chokes courts Cal.20		CHF021	CHF022	CHF023	CHF024	CHF025	CHF026	55 €
Chokes courts Cal.28		CHF055	CHF054	CHF053	CHF052	CHF051		55 €
Chokes courts Cal.410		CHF411	CHF412	CHF413	CHF414	CHF415		55 €
Chokes longs sporting Cal.12		CHF020	CHF019	CHF018	CHF017	CHF016		65 €
Chokes longs sporting Cal.20		CHF24	CHF23	CHF22	CHF21	CHF20		65 €
Chokes longs Cal.12	CHF030	CHF031	CHF032	CHF033	CHF034			75 €
Chokes longs Cal.20		CHF041	CHF042	CHF043	CHF044			75 €



CHOKES RAYÉS Cal. 12 / Cal. 20  
Spécial bécasse pour une meilleure dispersion

Type de choke	Rayé	Prix
Chokes courts Cal.12	CHF03	85 €
Chokes courts Cal.20	CHF027	85 €



## Produits d'entretien BRUNOX

Lubrifiant "Turbo-Spray"  
Nettoie, lubrifie, graisse et entretient toutes les pièces d'armes, de mécanique



Bidon de 5 Litres  
EN6510 100 €



Pack de 5 lingettes  
EN6500 12 €



Tablier pour armurier  
ENT 29 €



Aérosol 300ml  
EN6525 15 €



Pulvérisateur 100ml  
EN6521 10 €



Bidon huile 100ml  
EN6505 11 €



Aérosol 400ml  
EN6540 22 €

Lubrifiant "Lub & Cor"  
Anti corrosion pour armes en milieu humide

Spécial milieux humides & salins



Aérosol 100ml  
EN6535 15 €



Bouteille 100ml  
EN6530 15 €



## Mallettes FAIR

### Mallette Luxe



Mallette Fair pour 1 fusil + 1 canon sup  
Intérieur velour - Dim : 795 x 335 x 80 mm

Réf. MF400 380 €



Mallette pour 1 express + 1 canon sup  
Intérieur velour - Dim : 840 x 325 x 85 mm

Réf. MFP03 135 €



Mallette Fair pour 1 fusil  
Intérieur velour - Dim : 830 x 225 x 100 mm

Réf. MF100 200 €



Mallette Fair pour 1 fusil  
Intérieur mousse - Dim : 815 x 275 x 80 mm

Réf. MF01 120 €



Mallette Fair pour 1 express  
Intérieur mousse - Dim : 815 x 275 x 80 mm

Réf. MFPE 110 €

## Textiles FAIR



Gilet de tir FAIR  
Tailles : - M, L... à 3XL

Réf. VFG-- 79 €



Polo FAIR  
Tailles : - S M, L... à 3XL

Réf. VPF-- 54 €



Casquette FAIR  
Taille réglable

Réf. VCF10 15 €



NOUVEAUTÉ  
2022

Sac à dos FAIR  
Long. 35 cm X Larg. 14 cm  
X Haut. 47 cm

Réf. VFS 56 €

## Calottes pour fusils ou carabines



Plaque support  
fournie avec  
chaque calotte



Calottes chevreuil

Réf.	Couleur	Prix
CAL12	Ivoire	49 €
CAL22	Argent	49 €



Calottes cerf

Réf.	Couleur	Prix
CAL10	Ivoire	49 €
CAL20	Argent	49 €



Calottes sanglier

Réf.	Couleur	Prix
CAL11	Ivoire	49 €
CAL21	Argent	49 €



Calottes bécasse

Réf.	Couleur	Prix
CAL14	Ivoire	49 €
CAL24	Argent	49 €



Calottes chamois

Réf.	Couleur	Prix
CAL13	Ivoire	49 €
CAL23	Argent	49 €



Calottes canard

Réf.	Couleur	Prix
CAL15	Ivoire	49 €
CAL25	Argent	49 €



# CARTOUCHES A BILLES D'ACIER : AUCUN FUSIL N'EST PLUS SÛR QU'UN FABARM !

Canon TRIBORE HP foré dans la masse afin d'optimiser l'élasticité de l'acier au chrome molybdène.

TRIBORE HP

- ✓ Garantir l'utilisation des cartouches billes d'acier « hautes performances » dans tous les chokes HP supérieurs au 1/2 choke et ce y compris jusqu'au full choke.
- ✓ Profil hyperbolique des chokes INNER HP et EXIS HP pour un rendement balistique sans égal.
- ✓ Les canons TRIBORE HP sont les seuls canons éprouvés par le banc d'épreuves C.I.P. de Gardone Val Trompia à la pression de 1630 BAR contre seulement 1320 BAR comme pour les armes de la concurrence.
- ✓ Meilleure pénétration, gerbes plus denses... le canon TRIBORE HP est le plus performant du marché pour des tirs à moyennes et longues distances.



Les armes FABARM sont distribuées par SIMAC. Retrouvez toutes les informations sur [www.simac.fr](http://www.simac.fr)

 [www.facebook.com/fabarm.fabbricabrescianaarmi](http://www.facebook.com/fabarm.fabbricabrescianaarmi)

La marque FABARM voit le jour juste avant 1900, dans la ville de Brescia en Lombardie, initialement sous l'entité Luciano GALESI. FABARM, acronyme

de FABBRICA BRESCIANA ARMI signifie littéralement Fabrique d'armes de Brescia.

# FABARM®

Une marque présente dans plus de 50 pays à travers le monde ; le marché Français étant majeur pour FABARM depuis plus de 40 ans.



Quand toutes les armes vendues en Europe sont éprouvées à 1320 BAR, FABARM officialise en 2008 un accord unique avec le banc d'épreuves C.I.P. pour porter la pression d'épreuve de ses armes de nouvelle génération à 1630 BAR. Ce niveau d'exigence quant à la sécurité reste inégalé !



Une maîtrise intégrale du cycle de production, avec notamment un département « cannonerie » dont le savoir-faire et l'expertise sont reconnus.



Une production exclusivement 100% made in Italy

Une société dont l'activité regroupée au sein de deux divisions FABARM et FABARM PROFESSIONAL, se positionne comme un des rares producteurs généralistes au niveau mondial.

I N N O V A T I O N   D E S I G N   Q U A L I T E



# ELOS **SUPERPOSÉS** A2 Classic Gold

Une arme avec de belles gravures animalières et une finition de surface privilégiant le contraste et la mise en valeur des scènes de chasse.

- Sa bascule est particulièrement robuste, qu'elle soit en acier forgé ou en Ergal 55 sur la version dite allégée.
- La crosse en noyer huilé sélectionné avec soin apporte, avec ses jolies teintes, une vraie touche d'élégance.
- Son canon TRIBORE HP allégé permet d'optimiser l'équilibre de l'arme et le profil novateur du garde-main la rend vraiment maniable et plaisante à utiliser de longues heures.
- Armes éprouvées à 1630 BAR.



**ALLIAGE**



### Fusil superposé Fabarm ELOS A2 Classic AL Gold

Fusil de chasse superposé du modèle ELOS A2 Classic AL Gold se distingue par ses élégants motifs dorés. Bascule en alliage léger avec un large insert en acier et finement gravée de perdrix et faisans en motif doré 24 carats.

- Canon TRIBORE HP
- Mono détente sélective ou double détente
- Crosse pistolet et devant tulipe en noyer avec finition poncé huilé
- Bande de visée : 6 mm
- Chokes : livré avec 5 chokes INNER HP
- Longueur de crosse : 372 mm
- Livré en coffret carton

Réf.	Cal.	Eject.	Détente	Canon	Chokes	Poids	Prix
FA2796GD	20/76	Ext.	DD	68 cm	5 C.I.	2600 g	1685 €
FA2796G	20/76	Ext.	MDS	68 cm	5 C.I.	2600 g	1610 €
FA2081GD	12/76	Ext.	DD	71 cm	5 C.I.	2850 g	1685 €
FA2081G	12/76	Ext.	MDS	71 cm	5 C.I.	2850 g	1610 €

**NOUVEAUTÉ 2022**



**ACIER**



### Fusil superposé Fabarm ELOS A2 Classic Field Gold

Fusil de chasse superposé. Le modèle ELOS A2 Classic Field Gold se distingue par ses élégants motifs dorés. Bascule en acier forgé finement gravée de perdrix et faisans en motif doré 24 carats.

- Canon TRIBORE HP
- Mono détente sélective ou double détente
- Crosse pistolet et devant tulipe en noyer massif avec finition poncé huilé
- Bande de visée : 6 mm
- Chokes : livré avec 5 chokes INNER HP
- Longueur de crosse : 372 mm
- Livré en coffret carton

Réf.	Cal.	Eject.	Détente	Canon	Chokes	Poids	Prix
FA3072D	12/76	Ext.	DD	71 cm	5 C.I.	3100 g	1685 €
FA3072	12/76	Ext.	MDS	71 cm	5 C.I.	3100 g	1610 €
FA2791	20/76	Ext.	MDS	71 cm	5 C.I.	2900 g	1610 €

**NOUVEAUTÉ 2022**

Superposés  
Elos A2 Classic



Calibres :  
- 12/76  
- 20/76

GARANTIE  
15 ANS





# ELOS **SUPERPOSÉS**

## A2 Classic Paradox AL Gold



**NOUVEAUTÉ 2022**

Une arme avec de belles gravures animalières et une finition de surface privilégiant le contraste et la mise en valeur des scènes de chasse.

- Sa bascule en Ergal 55 est particulièrement robuste et légère.
- La crosse en noyer huilé sélectionné avec soin apporte, avec ses jolies teintes, une vraie touche d'élégance.
- Son canon TRIBORE HP allégé permet d'optimiser l'équilibre de l'arme et le profil novateur du garde-main la rend vraiment maniable et plaisante à utiliser de longues heures.
- Armes éprouvées à 1630 BAR.

### Fusil superposé Fabarm ELOS A2 Classic Paradox AL Gold

Fusil bécassier avec le canon inférieur partiellement rayé dispersant pour le tir de la bécasse en sous bois.

- Bascule en alliage léger finement gravée d'une bécasse dorée 24 carats en sous bois.
- Canons TRIBORE HP, canon inférieur rayé Paradox dispersant sur 150 mm à la bouche.
- Mono détente sélective.
- Crosse pistolet et devant tulipe en noyer avec finition poncé huilé
- Bande de visée : 6 mm
- Chokes : livré avec 4 chokes INNER HP
- Longueur de crosse : 372 mm
- Livré en coffret carton

Réf.	Cal.	Eject.	Détente	Canon	Poids	Prix
FA2062G	12/76	Ext.	MDS	61 cm	2750 g	1610 €



# ELOS **SLUG**

## AL Traqueur Classic Gold



**NOUVEAUTÉ 2022**



### Montage rail type Picatinny pour Express et Slug Fabarm

Rail type Weaver / Picatinny pour Express Asper 2 et Slug  
Permet le montage rapide d'une lunette ou d'un point rouge sur votre Express Fabarm Asper 2 ou votre Slug Fabarm

Réf.	Montage	Prix
XT600	Rail 21 mm	150 €

### Fusil slug FABARM Elos AL Traqueur Classic Gold Cal 12/76

Un fusil spécial tir à balle pour la chasse en battue du gros gibier

- Bascule en Ergal 55 avec insert en acier sur la face tonnerre de la bascule.
- Extracteur
- Chokes fixes cylindriques
- Organes de visées à fibre optique réglables
- Crosse pistolet avec appui-joue et devant tulipe en noyer avec finition poncé huilé
- Longueur de crosse : 367 mm
- Carcasse fraisée pour le montage d'une optique
- Mono détente sélective

Réf.	Cal.	Eject.	Détente	Canon	Chokes	Poids	Prix
FA2052G	12/76	Ext.	MDS	51 cm	Fixes	2.7 g	1715 €



# SDASS 2

## Chasse

### FUSILS A POMPE

Le fusil SDASS 2 CHASSE tire profit de l'excellente fluidité du mécanisme à pompe FABARM avec son bras de commande symétrique à double bielles. La carcasse en ERGAL 55 forgé et le tube magasin en alliage aéronautique confèrent à l'arme un équilibre parfait. Pour le marché français, les SDASS 2 CHASSE possèdent un canon dont le pas de rayure optimise le rendement balistique à moyenne et longue distance et permet de tirer toutes les cartouches, y compris à billes d'acier, en chokes INNERHPXTREME. La crosse et le garde-main en composite sont revêtus du traitement SOFTTOUCH optimisant la prise en main. Le pontet largement dimensionné et le pousoir de sureté triangulaire permettent un contrôle parfait de l'arme, même avec des gants.



NOUVEAUTÉ 2022



#### Fusil à pompe calibre 12 SDASS 2 Chasse Composite

Un fusil à pompe calibre 12 SDASS 2 Chasse composite avec finition crosse composite et Soft Touch.

- Canon : rayé spécial chasse
- Capacité : 4 + 1 coups
- Finition crosse : Composite + Soft
- Longueur de crosse : 368 mm
- Chokes INNER HP (3)
- Livré avec un coffret carton

Réf.	Cal.	Canon	Longueur	Poids	Bois	Prix
FA2001	12/76	71 cm	108 cm	2900 g	Synthétique	1265 €



NOUVEAUTÉ 2022



#### Fusil à pompe calibre 12 SDASS 2 Chasse Grey

Un fusil à pompe calibre 12 SDASS 2 Chasse Grey avec finition composite et Triwood finement gravé.

- Canon : rayé spécial chasse
- Capacité : 4 + 1 coups
- Finition crosse : Composite + Triwood + Soft Touch
- Longueur de crosse : 368 mm
- Chokes INNER HP (3)
- Livré avec un coffret carton

Réf.	Cal.	Canon	Longueur	Poids	Bois	Prix
FA2005	12/76	71 cm	108 cm	2900 g	Triwood	1380 €



NOUVEAUTÉ 2022



#### Fusil à pompe calibre 12 SDASS 2 Chasse Waterfowl Max 5

Un fusil à pompe calibre 12 SDASS 2 Chasse Waterfowl Max 5 avec finition camouflage Max 5.

- Canon : rayé spécial chasse
- Capacité : 4 + 1 coups
- Finition crosse : Composite Realtree Max 5 + Soft Touch
- Longueur de crosse : 368 mm
- Chokes INNER HP (3)
- Livré avec un coffret carton

Réf.	Cal.	Canon	Longueur	Poids	Bois	Prix
FA2000	12/76	76 cm	113 cm	2940 g	Synthétique	1320 €



NOUVEAUTÉ 2022



#### Fusil à pompe SDASS 2 Grand Gibier

Fusil à pompe SDASS 2 Grand Gibier, spécialement conçu pour la chasse au grand gibier.

- Canon rayé spécial tir à balles calibre 12
- Capacité : 4 + 1 coups
- Hausse réglable avec inserts en fibre optique
- Finition crosse : Realtree Ap Blaze + Soft Touch
- Longueur de crosse 368 mm
- Livré avec un coffret carton

Réf.	Cal.	Canon	Longueur	Poids	Prix
FA2006	12/76	61 cm	108 cm	2800 g	1370 €



Calibres :  
- 12/76

GARANTIE  
15 ANS



## Accessoires



NOUVEAUTÉ 2022

#### Rallonge pour canon cal.12 TRIBORE HP ET PLUS

Rallonge votre canon de 5 ou 10 cm

Réf.	Cal.	Longueur	Prix
CHFA331	12	5 cm	108 €
CHFA330	12	10 cm	108 €



NOUVEAUTÉ 2022

#### Embase longue Weaver 21 mm

Rail de montage Weaver de 21 mm pour point rouge et optique de chasse

Réf.	Montage	Prix
PFAMONT7	Rail 21mm	212 €
PFAB103A	Rail 21mm	194 €



# ASPER 2

## Classic Gold EXPRESS

Vous recherchez une carabine express innovante, avec une bascule en acier, avec une convergence réglable selon votre utilisation... pour vous il y a ASPER 2. Cette génération 2 de la famille ASPER possède une magnifique bascule arrondie qui rend la carabine élégante et fluide.



Calibres :  
- .30 BR  
- 8 x 57 JRS  
- .30-06 Spr  
- 9.3 x 74 R

GARANTIE 15 ANS  
MADE IN ITALY



### Carabine express Asper 2 Classic Gold Light

Une carabine express innovante, avec une bascule en Ergal et d'élégantes gravures dorées.

- Bascule finition : nickelée + dorures
- Crosse pistolet à joue, longueur 367 mm.
- Mono détente
- Pente au BUSC : 48 mm
- Pente au TALON : 64 mm
- Livrée en coffret carton.

**Convergence réglable**  
Par armurier professionnel

**Bascule Ergal !**

NOUVEAUTÉ 2022

Réf.	Cal.	Eject.	Canon	Poids	Bois	Prix
FA7208CL	8 x 57 JRS	Ext.	55 cm	2800 g	Bois poncé huilé	2500 €



### Carabine express Asper 2 Classic Gold

Une carabine express innovante, avec une bascule en acier et d'élégantes gravures dorées.

- Bascule finition : nickelée + dorures
- Crosse pistolet à joue, longueur 367 mm.
- Mono détente
- Pente au BUSC : 48 mm
- Pente au TALON : 64 mm
- Livrée en coffret carton.

**Convergence réglable**  
Par armurier professionnel

**Bascule Acier !**

NOUVEAUTÉ 2022

Réf.	Cal.	Eject.	Canon	Poids	Bois	Prix
FA7203C	.30 BR	Ext.	55 cm	3050 g	Bois poncé huilé	2500 €
FA7208C	8 x 57 JRS	Ext.	55 cm	3050 g	Bois poncé huilé	2500 €
FA7206C	.30-06 Spr.	Ext.	55 cm	3050 g	Bois poncé huilé	2560 €
FA7209C	9.3 x 74 R	Ext.	55 cm	3050 g	Bois poncé huilé	2500 €



### Carabine express Asper 2 Classic Gold - Gaucher

Une carabine express innovante spécialement conçue pour les chasseurs gauchers

- Bascule finition : nickelée + dorures
- Crosse pistolet à joue, longueur 367 mm.
- Mono détente
- Pente au BUSC : 48 mm
- Pente au TALON : 64 mm
- Livrée en coffret carton.

**Convergence réglable**  
Par armurier professionnel

**Gaucher !**

NOUVEAUTÉ 2022

Réf.	Cal.	Eject.	Canon	Poids	Bois	Prix
FA7206CG	.30 BR	Ext.	55 cm	3050 g	Bois poncé huilé	2620 €

### Montage rail type Picatinny pour Express et Slug Fabarm

Rail type Weaver / Picatinny pour Express Asper 2 et Slug  
Permet le montage rapide d'une lunette ou d'un point rouge sur votre Express Fabarm Asper 2 ou votre Slug Fabarm

Réf.	Montage	Prix
XT600	Rail 21 mm	150 €



# AXIS SUPERPOSÉS

*Sport et Hunting S&H*

NOUVEAUTÉ 2022



Livré avec une valise intégrale



L'AXISS&H (SPORT & HUNTING) possède un canon sporting allégé et une crosse étudiée non seulement pour le parcours de chasse mais aussi pour la chasse aux gibiers d'eau, aux oiseaux de haut-vol. Son poids parfaitement maîtrisé (environ 3,400 Kg) lui confère un parfait équilibre mais le rend aussi et avant tout vif, rapide et stable entre les mains d'un tireur sporting recherchant une arme maniable. Le garde-main avec une forme légèrement tulipe, l'ergonomie de la crosse permettent une prise de visée instantanée et précise. L'AXIS S&H est livré avec 3 chokes internes INNER HP et 3 chokes externes EXIS HP ainsi qu'avec deux sabots de crosse afin de vous permettre de définir sa configuration au plus près de son usage sport ou chasse. Sa magnifique finition noire satinée, son logo bi-tons, sa gravure moderne et dynamique en font un fusil vraiment attrayant. Arme éprouvée à 1630 BAR.



### Fusil de compétition Superposé AXIS Sport & Hunting S&H

Le Fusil AXIS est spécialement conçu pour pratiquer de la chasse et/ou du ball trap, il est léger et possède une prise en main facile!

Le fusil de compétition Fabarm superposé AXIS Sport & Hunting S&H est disponible en version avec crosse à busc réglable ou en version à crosse fixe.

- Canon : TRIBORE HP
- Bande de visée 10-8 mm
- Chokes : 3 EXIS HP (SHORT-LONG-XTREME) + 3 INNER HP (SHORT-MEDIUM-LONG)
- Ejecteur : oui
- Détente : racing ajustable
- Crosse : 370 mm (avec sabot 12mm) ou 380 (avec sabot 22mm)
- Livré avec une valise intégrale

Réf.	Désignation	Cal.	Canon	Long.	Poids	Prix
FA5050	Crosse fixe	12/76	76 cm	120.5 cm	3400 g	2465 €
FA5051	Crosse busc réglable	12/76	76 cm	120.5 cm	3400 g	2735 €

### Réducteur de recul FABARM Kinetic pour fusils superposés

- Réducteur de recul pour fusils superposés uniquement
- Se visse sur le tirant de la crosse
- Compatible avec STL COMPETITION, AXIS S&H 12, AXIS S&H A Set, ELOS N2 SPORTING et TRAP

Réf.	Poids	Prix
FAA111	180 g	60 €

# ELOS SUPERPOSÉS

*N2 Sporting & Trap*



Trap!



### Fusil de compétition superposé ELOS N2 TRAP AS

- Arme éprouvée à 1630 BAR.
- Bande de visée fuyante 10 - 8mm
- 4 chokes inclus : EXIS HP de 97 mm (SHORT - MEDIUM - LONG - XTREME)
- Crosse pistolet avec busc réglable de 377 mm, finition poncée huilée
- Livré avec une valise ABS

Réf.	Désignation	Cal.	Canon	Longueur	Poids	Prix
FA5205	Elos N2 Crosse réglable	12/70	76 cm	120.5 cm	3400 g	2225 €
FA5205F	Elos N2 Crosse fixe	12/70	76 cm	120.5 cm	3400 g	2080 €

NOUVEAUTÉ 2022



Sporting!



### Fusil de compétition superposé ELOS N2 SPORTING AS

- Canon Sporting Tribore HP
- Arme éprouvée à 1630 BAR.
- Bande de visée fuyante 10 - 8mm
- Crosse pistolet et devant tulipe en noyer avec finition poncé huilé
- Busc réglable en noyer avec finition noir laqué
- 4 chokes inclus : EXIS HP de 97 mm (SHORT - MEDIUM - LONG - XTREME)
- Crosse : 377 mm
- Livré avec une valise ABS

Réf.	Désignation	Cal.	Canon	Longueur	Poids	Prix
FA5200	Elos N2 Crosse rég. Droitier	12/76	76 cm	120.5 cm	3400 g	2225 €
FA5200F	Elos N2 Crosse Fixe	12/76	76 cm	120.5 cm	3400 g	2080 €

NOUVEAUTÉ 2022

## Accessoires



Gilet de tir Superlative Summer Ambidextre

Réf.	Taille	Prix
FAA700	M	194 €
FAA701	L	194 €
FAA702	XL	194 €
FAA703	XXL	194 €
FAA704	3XL	230 €
FAA705	4XL	230 €



Gilet de tir Superlative Summer Ambidextre

Réf.	Taille	Prix
FAA706	M	184 €
FAA707	L	184 €
FAA708	XL	184 €
FAA709	XXL	184 €
FAA710	3XL	210 €
FAA711	4XL	210 €



Casquette signature

Réf.	Taille	Prix
FAA712	Taille unique	12 €



Sac à cartouches Signature

- Sac à cartouches pour tireur de Ball trap
- Peut contenir 200 à 250 cartouches

Réf.	Prix
FAA004	154 €



Fourreau Signature

- Fourreau matelassé
- 100% polyester
- Longueur maximale de canon: 32"-81 cm
- Taille unique
- Sangle et poignée de transport
- Renfort à la bouche du canon
- Fermeture par rabat
- Coloris : Gris argent / rouge

Réf.	Taille	Prix
FAA003	Taille unique	104 €



# FUSILS À POMPE TACTIQUES

## MARTIAL

Un fusil à pompe avec des critères de qualité « made in Italy » ! Le MARTIAL, chamberé en calibre 12 Magnum, possède un canon rayé afin d'être en catégorie C conformément à la loi Française. La crosse dite « PRO FORCES » permet de parfaitement tenir l'arme en main, y compris avec une seule main. Sur le Martial FR, il est possible de monter un rail Picatinny STD-MIL 1913 sur le dos de la carcasse, sans aucune intervention particulière, les fraisages et taraudages sont déjà prévus par le fabricant.



FR61

### Fusil à pompe Martial FR cal. 12/76

Design Tactique et manchon de refroidissement !

- Canon : 61 cm rayé
- Capacité : 4 + 1 coups (avec munitions 12/67)
- Finition crosse composite noire anti-reflet
- Longueur de crosse : 320 mm
- Livré en coffret carton

NOUVEAUTÉ 2022

Réf.	Cal.	Canon	Poids	Crosse	Prix
FA1987	12/76	61 cm	3050 g	Synthétique	1125 €



CANTILEVER

### Fusil à pompe Martial Cantilever cal. 12/76

Crosse Pro Force et rail picatinny pour un Fabarm très Tactique !

- Canon : 61 cm rayé
- Capacité : 4 + 1 coups (avec munitions 12/67)
- Carcasse en Ergal 55 pour plus de légèreté
- Canon TRIBORE
- Livré avec rail Picatinny Cantilever : conserve le zéro tage des optiques
- Finition Cerakote Midnight bronze
- Longueur de crosse : 320 mm
- Livré en coffret carton

NOUVEAUTÉ 2022

Réf.	Cal.	Canon	Poids	Crosse	Prix
FA1987CT	12/76	61 cm	3050 g	Synthétique	1245 €



OD GREEN

### Fusil à pompe Martial OD GREEN cal. 12/76

Un fusil à pompe OD Green au design militaire !

- Capacité : 4 + 1 coups (avec munitions 12/67)
- Carcasse en Ergal 55 pour plus de légèreté
- Canon TRIBORE 61 cm rayé, avec système de refroidissement et choke cylindrique
- Rail Picatinny de 21 mm pour le montage d'un point rouge ou optique
- Finition Cerakote Olive Drab Green (Vert olive), crosse de 320 mm
- Livré en coffret carton

NOUVEAUTÉ 2022

Réf.	Cal.	Canon	Poids	Crosse	Prix
FA1986	12/76	61 cm	2970 g	Synthétique	1245 €



KARBON

### Fusil à pompe Martial Karbon cal. 12/76

Un fusil à pompe au look fibre de carbone !

- Canon : 61 cm rayé
- Capacité : 4 + 1 coups (avec munitions 12/67)
- Finition carbone carcasse et manchon de refroidissement canon.
- Longueur de crosse : 320 mm
- Livré en coffret carton

NOUVEAUTÉ 2022

Réf.	Cal.	Canon	Poids	Crosse	Prix
FA1987K	12/76	61 cm	3050 g	Synthétique	1200 €



STF12

### Fusil à pompe Fabarm Professional STF 12 Pistolgrip Tactical

- Crosse : 320 mm, fixe en composite
- Canon : 61 cm rayé, avec frein de bouche et chemisage du canon
- Capacité : 4 + 1 coups (avec munitions 12/67)
- Organes de visée : dioptré et guidon détachables
- Pression d'épreuve : 1630 bar
- Détonne : RACING
- Livré avec un coffret carton

NOUVEAUTÉ 2022

Réf.	Cal.	Canon	Poids	Crosse	Prix
FA1995	12/76	61 cm	3950 g	Synthétique	1800 €





## CAESAR GUERINI : LE BESOIN D'INNOVATION, L'ENVIE DE PERFECTION !



Le Fabricant italien Caesar Guerini s'impose un seul principe fondamental dans la conception de l'ensemble de ses fusils : proposer l'équilibre parfait entre l'esthétisme, la fiabilité et l'efficacité.  
La collection Caesar Guerini se veut le trait d'union entre le Chasseur et sa passion. La multiplicité des modèles proposés par Caesar Guerini s'adresse à un public raffiné et exigeant, qui privilégie des armes particulièrement soignées avec ses finitions à la main, dotées d'une mécanique impeccable, d'excellentes épreuves balistiques et d'une utilisation facile et sûre.  
Les utilisateurs des fusils Caesar Guerini démontrent un réel désir à disposer d'une arme adaptée pour chaque situation, chasse ou sport, et tendent vers la recherche de la perfection propre aux passionnés.

## UNE MÉCANIQUE ÉPROUVÉE

Ejecteurs avec grand développement. Compensateur de jeu : Le devant-fer est pourvu d'un insert interchangeable, en acier spécial, qui permet d'éventuels réglages suite à une utilisation élevée de l'arme.  
L'ensemble de la collection Caesar Guerini, y compris les modèles light, sont soumis au banc d'épreuve italien, en utilisant la pression maximum de 1370 bars. Les tourillons acier sont interchangeables et les grands crochets de verrouillage contribuent à la résistance et à la durée de l'arme dans le temps.

## L'ESTHÉTIQUE... TOUT LE CHARME D'UNE FINITION À LA MAIN !

Les modèles faux corps : priorité à la présentation, au design...  
Les fusils présentent des gravures très raffinées, exécutées par divers procédés mais toujours finies à la main par des maîtres graveurs qui obtiennent des résultats impressionnants, dans l'esprit de chaque catégorie d'arme.



## LA QUALITÉ DES CANONS :

Fabriqués en acier chromé, les canons sont forés et alésés de façon à garantir une élasticité maximum tout en préservant les performances balistiques.  
Une finition impeccable grâce à un double polissage, d'abord manuel puis mécanique.

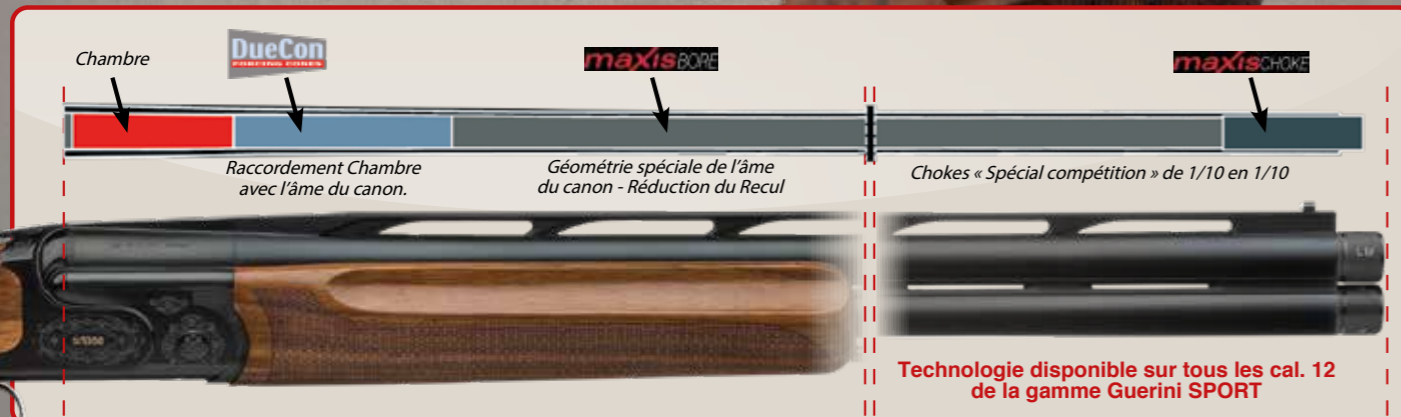

UNE QUALITÉ... RECONNUE ET RÉCOMPENSÉE À TRAVERS LE MONDE !



## INDEX



Express Néréo & Réflexo.....	P66	Summit trap & sporting .....	P80
Tempio.....	P68	Summit Compact & Syren .....	P82
Magnus & Ellipse .....	P70	Accessoires fusils.....	P84
Revenant.....	P72	Vêtements.....	P85
Invictus I Black .....	P74	Contrat tireur .....	P87
Invictus II .....	P76		
Invictus III .....	P78		



**EXPRESS ACIER  
Néréo & Réflexo**

*Une garantie de longévité avec la bascule à joues de renfort.*



Crosepistolet

Bande pré-entailée pour montage optique pivotant



CG853

**Express superposé Guérini Néréo à éjecteurs**

Tout le savoir faire Guérini au service des chasseurs de grand gibier.

Express superposé avec réglage de la convergence des canons. Convergence de 3cm maximum à 50 mètres !

- Crosse pistolet en noyer.
  - Bascule acier noire à joue renforcée pour plus de longévité.
  - Gravure cerf, sanglier et feuilles de chêne.
  - Visée ouverte à fibre optique
  - Bande prépercée pour montage d'une lunette ou d'un point rouge.
- Livré en mallette PVC.



Réf.	Calibres	Eject.	Dét.	Canon	Poids	Prix*
CG853	.30 R Blaser	EJECT	MD	55 cm	3,15 Kg	2 970 €
CG856	.30-06	EJECT	MD	55 cm	3,15 Kg	2 970 €
CG858	8X57JRS	EJECT	MD	55 cm	3,15 Kg	2 970 €
CG859	9,3x74 R	EJECT	MD	55 cm	3,15 Kg	2 970 €

Livré en Mallette



Crossedosdechon

MALLETTE OFFERTE



Mallette Luxe

Livrée avec tous les Modèles «Réflexo»



CG730

**Caesar Guerini Express Réflexo Acier - Éject. - 55cm**

Une carabine express luxe pour la battue

- Une garantie de longévité avec la bascule à joues de renfort.
- Bande pré-entailée pour montage optique pivotant.
- Double crochet de verrouillage.
- Crosse « Dos de cochon » à joue bavaroise « Double filet »
- Plaque de couche Bois.
- Livré en mallette luxe



Réf.	Cal.	Eject.	Détente	Canon	Poids	Prix
CG708	8 x 57 JRS	Eject.	MD	55 cm	3150 g	3295 €
CG709	9.3 x 74 R	Eject.	MD	55 cm	3150 g	3295 €
CG730	.30 R Blaser	Eject.	MD	55 cm	3150 g	3295 €
CG706	.30-06 Spr.	Eject.	MD	55 cm	3150 g	3295 €



Joue bavaroise à double filet

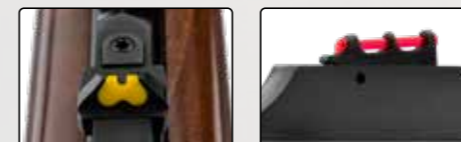

Point de mire réglable en fibre optique fluo



**CONVERGENCE DE 3 CM MAXIMUM  
À 50 MÈTRES !\***

Réglage convergence :  
Simple et très rapide par un armurier professionnel

\*Garantie fabricant (balles recommandées indiquées sur le ciblage Guérini).

Express Acier  
Néréo & Réflexo



Calibres :  
- 8 x 57 JRS  
- 9,3 x 74R  
- 30 RBL  
- 30.06

**GARANTIE  
15 ANS**





## Tempio Acier et Ergal

Tous les modèles de la série Tempio ont l'ambition de satisfaire les chasseurs soucieux d'allier efficacité, fiabilité et élégance. Sur la bascule à joues latérales de renfort, toutes les gravures sont finies à la main avec des motifs animaliers dorés parmi des bouquets anglais.

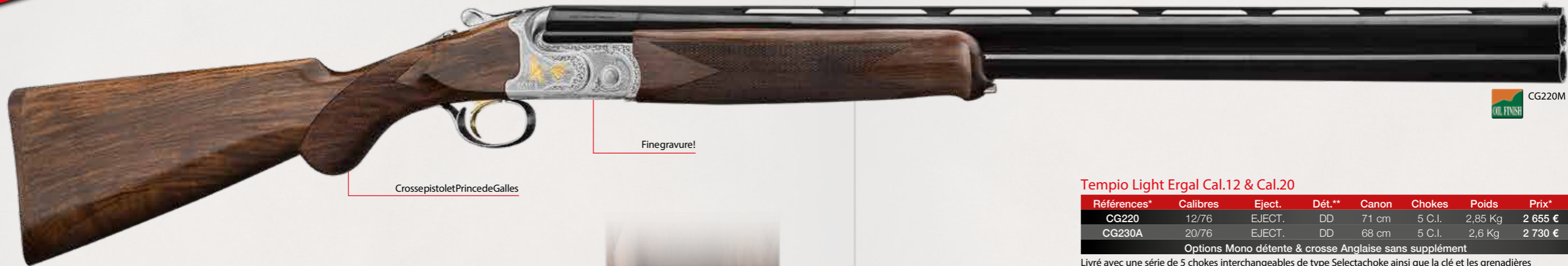

Finegravure!

CrossepistoletPrinceDeGalles

OIL FINISH  
CG220M

Tempio Acier  
et Ergal



Calibres :  
- 12/76  
- 20/76  
- 28/70  
- 410

GARANTIE  
15 ANS  
MADE IN ITALY



### Tempio Light Ergal Cal.12 & Cal.20

Références*	Calibres	Eject.	Dét.**	Canon	Chokes	Poids	Prix*
CG220	12/76	EJECT.	DD	71 cm	5 C.I.	2,85 Kg	2 655 €
CG230A	20/76	EJECT.	DD	68 cm	5 C.I.	2,6 Kg	2 730 €

Options Mono détente & crosse Anglaise sans supplément

Livré avec une série de 5 chokes interchangeables de type Selectachoke ainsi que la clé et les grenadières  
Livré en Mallette ABS.



OIL FINISH  
CG200M

### Tempio Acier Cal.12 & Cal.20

Références*	Calibres	Eject.	Dét.**	Canon	Chokes	Poids	Prix*
CG200	12/76	EJECT.	DD	71 cm	C.I.	3 Kg	2 640 €
CG210A	20/76	EJECT.	DD	71 cm	C.I.	2,7 Kg	2 720 €

Options Mono détente & crosse Anglaise sans supplément



OIL FINISH  
CG238M

### Tempio Light Ergal petits calibres

Références*	Calibres	Eject.	Dét.**	Canon	Chokes	Poids	Prix*
CG238M	28/70	EJECT.	MD	71 cm	5 C.I.	2,6 Kg	2 660 €
CG241M	410	EJECT.	MD	71 cm	5 C.I.	2,6 Kg	2 900 €

Options Mono détente & crosse Anglaise sans supplément

Livré avec une série de 5 chokes interchangeables de type Selectachoke ainsi que la clé et les grenadières  
Livré en Mallette ABS.



OIL FINISH  
CG266M

### Tempio Light Ergal Cal.20 - 61 cm

Références*	Calibres	Eject.	Dét.**	Canon	Chokes	Poids	Prix*
CG266	20/76	EJECT.	DD	61 cm	Rayé/C.I.	2,6 Kg	2 825 €

Options Mono détente & crosse Anglaise sans supplément

Livré avec une série de 5 chokes interchangeables de type Selectachoke ainsi que la clé et les grenadières  
Livré en Mallette ABS.



Le Tempio a également été récompensé du titre « Best of the Best\* » par la revue « Field and Stream ».  
\*«meilleurs des meilleurs».



Fine gravure.



# Magnus Ergal & Ellipse Ergal

*Cette ligne est dans la pure tradition italienne des armes fines qui conviennent à tous les types de Chasse. Tous les modèles sont pourvus de bois de noyer rigoureusement sélectionnés, finition huilée et quadrillée à la main. Tous les modèles sont dotés de faux corps gravés de scènes de chasse.*

Magnus Ergal & Ellipse Ergal



Calibres :  
- 12/76  
- 20/76  
- 28/70

**GARANTIE  
15 ANS**  
MADE IN ITALY



Crossepistolet Prince de Galles



CG310M

## Magnus Ergal



MALLETTE  
OFFERTE



Mallette ABS

Livrée avec tous les modèles



Bascule et pontet gravés avec motifs dorés.

### Magnus Ergal Bascule Faux Corps

Réf.	Calibres	Eject.	Dét.**	Canon	Chokes	Poids	Prix*
CG310	12/76	EJECT	DD	71 cm	5 C.I.	2,85 Kg	3 125 €
CG315A	20/76	EJECT	DD	68 cm	5 C.I.	2,65 Kg	3 205 €

Options Mono détente & crosse Anglaise sans supplément

Livré avec une série de 5 chokes interchangeables de type Selectachoke ainsi que la clé et les grenadières.

Livré en Mallette Luxe.



Bascule ronde Ergal



CG290M

## Ellipse Ergal



Bascule arrondie avec une finition luxueuse et une gravure raffinée

### Ellipse Ergal (Bascule ronde)

Références	Calibres	Eject.	Dét.**	Canon	Chokes	Poids	Prix*
CG289M	12/76	EJECT	MDS	71 cm	5 C.I.	2,85 Kg	4 285 €
CG290M	20/76	EJECT	MDS	68 cm	5 C.I.	2,65 Kg	4 355 €
CG298MA	28/70	EJECT	MDS	71 cm	5 C.I.	2,65 Kg	4 395 €

Livré avec une série de 5 chokes interchangeables de type Selectachoke ainsi que la clé et les grenadières

Livré en Mallette Luxe.



Trophée « Connaissance de la chasse »

### INFO PRODUIT :

Bascule en Ergal 55, alliage d'aluminium issu de l'aéronautique permettant d'alléger l'arme d'environ 450 grammes.





## Revenant

Le fusil d'exception à l'italienne !

**Finitions réalisées main !**

La particularité de ce fusil sont les inserts métalliques qui assurent la continuité de la bascule qui sont de fait parfaitement intégrés dans la Longuesse.



### Revenant Superposé Ejecteur

Le fusil d'exception à l'italienne avec une gravure extraordinaire et un garde main à inserts métalliques !

Le revenant, un fusil de chasse Guérini d'exception entièrement fini à la main. Sa ligne particulièrement élégante est soutenue par des inserts métalliques placés dans le bois du garde main et en continuité avec la bascule.

- Gravure manuelle à motifs floraux avec dorures.
- Surfaces métalliques avec revêtement Invisalloy pour une meilleure protection.
- Canons éprouvés billes d'acier pour la chasse en zone humide.
- Crosse en noyer délicatement veiné.
- Bascule ronde confortable et élégante.
- Crosse pistolet et devant finement quadrillés.
- Très belle plaque de couche en bois.

Réf.	Calibres	Eject.	Dét.**	Canon	Chokes	Poids	Prix*
CG395M	20/76	EJECT	MD	71 cm	5 C.I	2,95 Kg	10 190 €
CG398M	28/70	EJECT	MD	71 cm	5 C.I	2,95 Kg	10 190 €

Revenant Superposé Ejecteur



Calibres :  
- 20/76  
- 28/70

**GARANTIE  
15 ANS**



## Revenant Sporting Ejecteur



### Revenant Sporting Eject. MD 20/76 76cm CI

Le fusil de sport à l'italienne d'exception avec une gravure extraordinaire et un garde main à inserts métalliques !

Le revenant, un fusil de sport CAESAR GUERINI d'exception entièrement fini à la main. Sa ligne particulièrement élégante est soutenue par des inserts métalliques placés dans le bois du garde main et en continuité avec la bascule.

- Gravure manuelle à motifs floraux avec dorures.
- Surfaces métalliques avec revêtement Invisalloy pour une meilleure protection.
- Canons éprouvés billes d'acier
- Crosse en noyer délicatement veiné.
- Bascule ronde confortable et élégante.
- Crosse pistolet verticale et devant enveloppant finement quadrillés.
- Bande de visée ventilée plate avec guidon blanc.
- Plaque de couche amortisseur

Réf.	Cal.	Eject.	Détente	Canon	Prix
CG400	20/76	Eject.	MD	76 cm	10230 €

\* Hors mise en conformité ou intervention de votre revendeur. Armes de catégorie C, soumises à déclaration. Les prix mentionnés sont arrondis et sont donnés à titre indicatif.



# INVICTUS I BLACK

Dans sa quête permanente pour réaliser le meilleur fusil de sport possible, Caesar Guérini a créé l'Invictus, bâti autour de la plus grande avancée technique de ces 30 dernières années dans le domaine des superposés : le système Invictus.

Invictus I Black



Calibres :  
- 12/76  
- 12/70

**GARANTIE  
15 ANS**

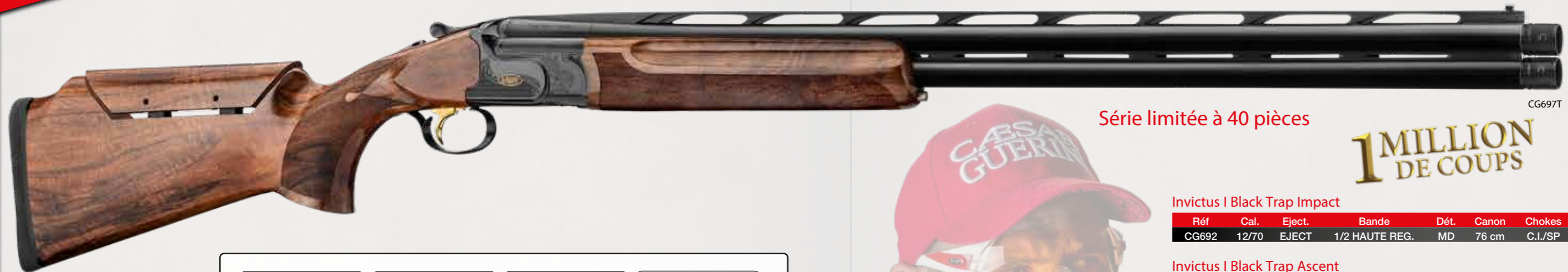

CG697T

Série limitée à 40 pièces

**1 MILLION  
DE COUPS**

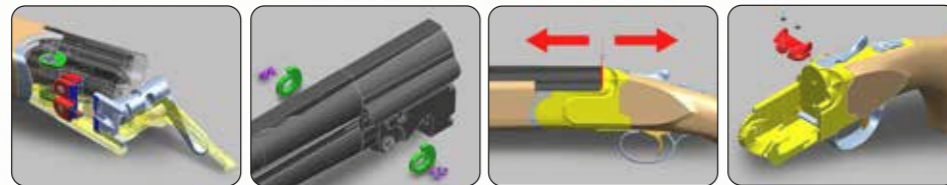

Système INVICTUS

Came INVICTUS

Compensation du jeu

Bloc INVICTUS

**INVICTUS SYSTEM :**

Avec ce système révolutionnaire, les cames Invictus remplacent les habituels tourillons et sont fixées au bloc canons et non à la bascule. Le remplacement est ainsi extrêmement simplifié pour les armuriers et ne nécessite aucun outillage spécifique. Mais le System Invictus ne s'arrête pas à l'articulation de la bascule, il va bien au delà ! En fait, il permet d'éliminer tous les jeux pouvant apparaître entre les canons et la bascule

grâce au bloc Invictus. De plus, pour améliorer le confort des tireurs à l'ouverture et la fermeture du fusil, le garde-main a été re-dessiné pour inclure un nouveau mécanisme breveté appelé DTS Action Control System. En utilisant une clef 6 pans de 3 mm livrée avec chaque fusil, les tireurs peuvent régler le degré de frottement entre le devant et la bascule pour atteindre la souplesse ou la fermeté idéale.

**1 MILLION  
DE COUPS**



**OFFERT**  
À L'ACHAT D'UN  
FUSIL INVICTUS

Ensemble fourreau, gilet, sac, polo, casquette  
d'une valeur de 287€

**Invictus I Black Trap Impact**

Réf	Cal.	Eject.	Bande	Dét.	Canon	Chokes	Poids	Prix*
CG692	12/70	EJECT	1/2 HAUTE REG.	MD	76 cm	C.I./SP	3,85 Kg	6 305 €

**Invictus I Black Trap Ascent**

Réf	Cal.	Eject.	Bande	Dét.	Canon	Chokes	Poids	Prix*
CG697T	12/70	EJECT	1/2 HAUTE FIXE	MD	76 cm	C.I./SP	3,85 Kg	5 995 €

**Invictus I Black Trap Bande Plate**

Réf	Cal.	Eject.	Bande	Dét.	Canon	Chokes	Poids	Prix*
CG693T	12/70	EJECT	PLATE	MD	76 cm	C.I./SP	3,75 Kg	5 260 €



INVICTUS I BLACK CG697

**Invictus I Black Sporting Ascent**

Réf	Cal.	Eject.	Bande	Dét.	Canon	Chokes	Poids	Prix*
CG697	12/76	EJECT	1/2 HAUTE FIXE	MDS	76 cm	C.I./SP	3,80 Kg	5 995 €
CG698	12/76	EJECT	1/2 HAUTE FIXE	MDS	81 cm	C.I./SP	3,85 Kg	5 995 €

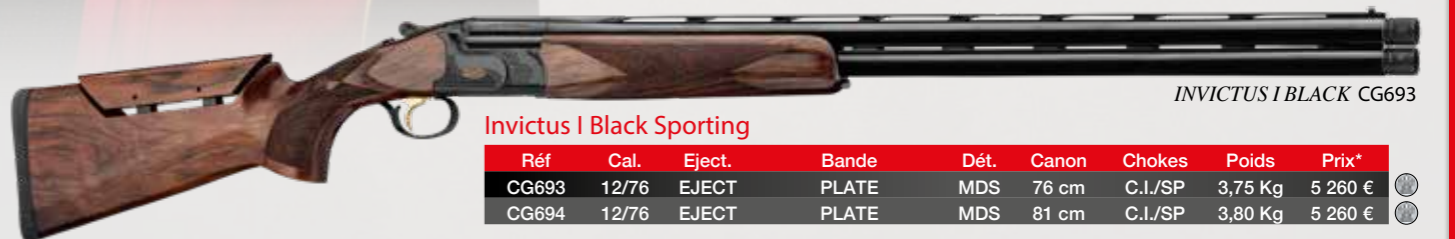

INVICTUS I BLACK CG693

**Invictus I Black Sporting**

Réf	Cal.	Eject.	Bande	Dét.	Canon	Chokes	Poids	Prix*
CG693	12/76	EJECT	PLATE	MDS	76 cm	C.I./SP	3,75 Kg	5 260 €
CG694	12/76	EJECT	PLATE	MDS	81 cm	C.I./SP	3,80 Kg	5 260 €



Conçu autour du fameux « système Invictus » qui permet tirer jusqu'à 1 million de coups avec votre fusil grâce à ses cames réglables et à son extraordinaire système de verrouillage, le fusil Invictus II Sporting Limited bénéficie d'une finition jaspée qui garantira à chaque tireur une arme unique aux élégantes nuances bleutées.



Fusil CAESAR GUERINI Invictus II Sporting Limited Jaspé Cal. 12/76

L'excellence signée CAESAR GUERINI avec ce superposé de sport à crosse réglable. Un système révolutionnaire pour un verrouillage parfait et une durée de vie de l'arme augmentée de 200 à 300%. Des cames réglables remplacent les classiques tourillons et renforcent le verrou pour un fusil de trap pouvant tirer jusqu'à 1 million de coups.

- Bascule à joues de renfort avec effet jaspée et fines gravures.
- Crosse pistolet et devant trap en noyer massif avec finition à la main poncé huilé
- Bande de visée ventilée plate de 6 mm de hauteur
- 6 chokes MAXIS Compétition
- Cône de raccordement de DuoCon de 5"

NOUVEAUTÉ  
2022

Réf.	Désignation	Cal.	Canon	Longueur	Poids	Prix
CG623	Droitier	12/76	76 cm	120 cm	3675 g	5645 €
CG623G	Gaucher	12/76	76 cm	120 cm	3675 g	5785 €

**OFFERT**  
À L'ACHAT D'UN  
FUSIL INVICTUS

Ensemble fourreau, gilet, sac, polo, casquette  
d'une valeur de 287€

Finition jaspée, chaque fusil est une pièce unique !



Fusil CAESAR GUERINI Invictus II Sporting Limited Jaspé Cal. 12/76

L'excellence signée CAESAR GUERINI avec ce superposé de sport à crosse réglable

Réf.	Désignation	Cal.	Canon	Longueur	Poids	Prix
CG624	Droitier	12/76	81 cm	125 cm	3675 g	5645 €
CG624G	Gaucher	12/76	81 cm	125 cm	3675 g	5785 €

Fusil CAESAR GUERINI Invictus II Sporting Limited Jaspé - Bande Ascent Cal. 12/76

Un fusil de sport haut de gamme avec sa bande Ascent et sa crosse réglable. Un système révolutionnaire pour un verrouillage parfait et une durée de vie de l'arme augmentée de 200 à 300%. Des cames réglables remplacent les classiques tourillons et renforcent le verrou pour un fusil de trap pouvant tirer jusqu'à 1 million de coups.

- Bascule à joues de renfort avec effet jaspée et fines gravures.
- Crosse pistolet et devant trap en noyer massif avec finition à la main poncé huilé
- Bande de visée ascent demi haute
- Cône de raccordement de DuoCon de 5"

NOUVEAUTÉ  
2022

Réf.	Désignation	Cal.	Eject.	Canon	Longueur	Poids	Prix
CG627	Droitier	12/76	Eject.	76 cm	120 cm	3685 g	6340 €
CG627G	Gaucher	12/76	Eject.	76 cm	120 cm	3685 g	6480 €



INVICTUS II LIMITED Jaspé Trap 12/76 Can.76cm CR - Bande Plate

Réf.	Désignation	Cal.	Eject.	Canon	Longueur	Poids	Prix
CG623T	Droitier	12/70	Eject.	76 cm	120 cm	3680 g	5645 €
CG623TG	Gaucher	12/70	Eject.	76 cm	120 cm	3680 g	5785 €

INVICTUS II LIMITED Jaspé Trap Ascent 12/76 Can.76cm CR - Bande Ascent

Réf.	Désignation	Cal.	Eject.	Canon	Longueur	Poids	Prix
CG627T	Droitier	12/70	Eject.	76 cm	120 cm	3680 g	6340 €
CG627TG	Gaucher	12/70	Eject.	76 cm	120 cm	3680 g	6480 €

1 MILLION  
DE COUPS



Calibres :  
- 12/76  
- 12/70

GARANTIE  
15 ANS





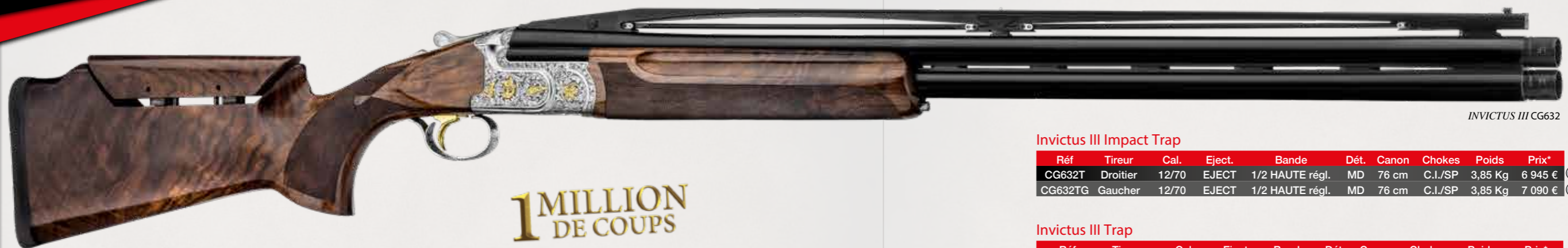

INVICTUS III CG632

1 MILLION  
DE COUPS



Une gravure  
d'exception !



INVICTUS III CG633

Invictus III Sporting

Réf	Tireur	Cal.	Eject.	Bande	Dét.	Canon	Chokes	Poids	Prix*
CG633	Droitier	12/76	EJECT	PLATE	MDS	76 cm	C.I./SP	3,75 Kg	6 100 €
CG633G	Gaucher	12/76	EJECT	PLATE	MDS	76 cm	C.I./SP	3,75 Kg	6 245 €
CG634	Droitier	12/76	EJECT	PLATE	MDS	81 cm	C.I./SP	3,8 Kg	6 100 €
CG634G	Gaucher	12/76	EJECT	PLATE	MDS	81 cm	C.I./SP	3,8 Kg	6 245 €



INVICTUS III CG637

Invictus III Ascent Sporting

Réf	Tireur	Cal.	Eject.	Bande	Dét.	Canon	Chokes	Poids	Prix*
CG637	Droitier	12/76	EJECT	1/2 haute fixe	MDS	76 cm	C.I./SP	3,8 Kg	6 525 €
CG638	Droitier	12/76	EJECT	1/2 haute fixe	MDS	81 cm	C.I./SP	3,9 Kg	6 525 €

Dans sa quête permanente pour réaliser le meilleur fusil de sport possible, Caesar Guérini a créé l'Invictus, bâti autour de la plus grande avancée technique de ces 30 dernières années dans le domaine des superposés : le système Invictus.

Invictus III Impact Trap

Réf	Tireur	Cal.	Eject.	Bande	Dét.	Canon	Chokes	Poids	Prix*
CG632T	Droitier	12/70	EJECT	1/2 HAUTE régl.	MD	76 cm	C.I./SP	3,85 Kg	6 945 €
CG632TG	Gaucher	12/70	EJECT	1/2 HAUTE régl.	MD	76 cm	C.I./SP	3,85 Kg	7 090 €

Invictus III Trap

Réf	Tireur	Cal.	Eject.	Bande	Dét.	Canon	Chokes	Poids	Prix*
CG633T	Droitier	12/70	EJECT	PLATE	MD	76 cm	C.I./SP	3,75 Kg	6 100 €
CG633TG	Gaucher	12/70	EJECT	PLATE	MD	76 cm	C.I./SP	3,75 Kg	6 245 €



INVICTUS III CG637T

Invictus III Ascent Trap

Réf	Tireur	Cal.	Eject.	Bande	Dét.	Canon	Chokes	Poids	Prix*
CG637T	Droitier	12/70	EJECT	1/2 haute fixe	MD	76 cm	C.I./SP	3,9 Kg	6 525 €
CG637TG	Gaucher	12/70	EJECT	1/2 haute fixe	MD	76 cm	C.I./SP	3,9 Kg	6 670 €

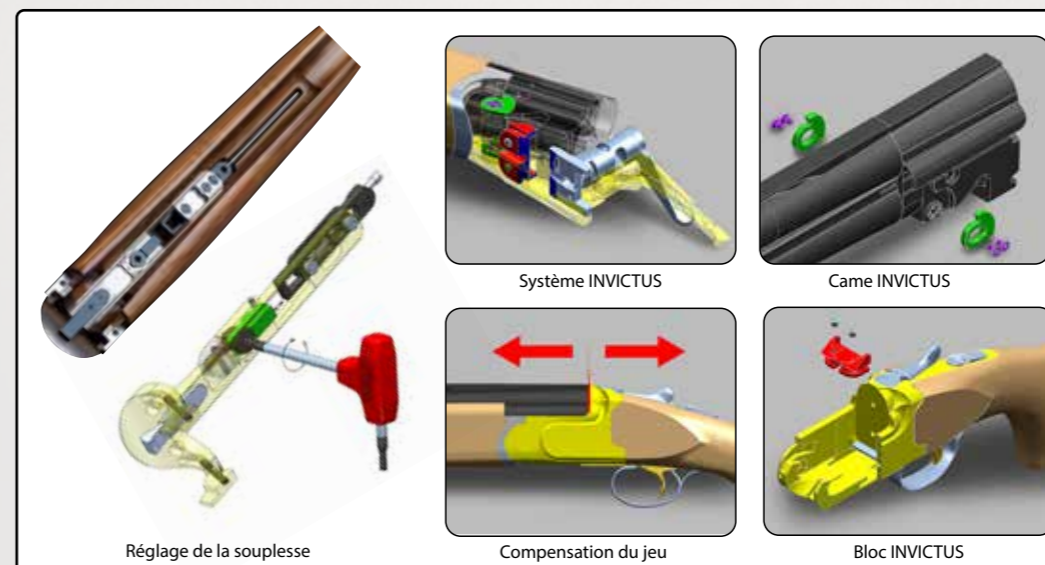

Réglage de la souplesse

Système INVICTUS

Came INVICTUS

Compensation du jeu

Bloc INVICTUS

INVICTUS SYSTEM :

Avec ce système révolutionnaire, les comes Invictus remplacent les habituels tourillons et sont fixées au bloc canons et non à la bascule. Le remplacement est ainsi extrêmement simplifié pour les armuriers et ne nécessite aucun outillage spécifique. Mais le System Invictus ne s'arrête pas à l'articulation de la bascule, il va bien au delà ! En fait, il permet d'éliminer tous les jeux pouvant apparaître

entre les canons et la bascule grâce au bloc Invictus. De plus, pour améliorer le confort des tireurs à l'ouverture et la fermeture du fusil, le garde-main a été re-dessiné pour inclure un nouveau mécanisme breveté appelé DTS Action Control System. En utilisant une clef 6 pans de 3 mm livrée avec chaque fusil, les tireurs peuvent régler le degré de frottement entre le devant et la bascule pour atteindre la souplesse ou la fermeté idéale.

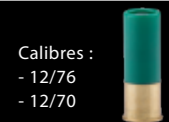

Calibres :  
- 12/76  
- 12/70

GARANTIE  
15 ANS



MADE IN ITALY





# Summit Trap & Sporting

Cette nouvelle collection TRAP & SPORTING a déjà conquis de nombreux tireurs à travers le monde. La gamme GUERINI SPORT, c'est d'abord un état d'esprit qui perpétue la tradition italienne de l'élégance, de la fiabilité et de la précision : un condensé de technologie, une finition aboutie et un design attractif... Laissez-vous séduire par de nouvelles sensations sportives...

Summit Trap et Sporting



Calibres :  
- 12/76  
- 12/70  
- 20/76

GARANTIE 15 ANS



CG503T



### INFO PRODUIT :

DTS: Les armes de compétition disposent d'une crosse réglable de type DTS, dotée d'un réglage micrométrique. Elles permettent aux tireurs un réglage des plus précis : « un excellent moyen d'atteindre l'unique objectif : casser les plateaux ! »



### Summit Fosse AT

Réf.	Cal.	Eject.	Bande	Dét.**	Canon	Chokes	Poids	Prix*
CG501	12/70	EJECT	HAUTE	MD	76	C.I./SP	3,6 Kg	4 320 €

### Summit Fosse Impact

Réf.	Cal.	Eject.	Bande	Dét.**	Canon	Chokes	Poids	Prix*
CG502	12/70	EJECT	1/2 HAUTE	MD	76	C.I./SP	3,6 Kg	4 320 €
CG506	12/70	EJECT	1/2 HAUTE	MDS	81	C.I./SP	3,5 Kg	4 330 €

### Summit Fosse Plate et Ascent

Réf.	Cal.	Eject.	Bande	Dét.**	Canon	Chokes	Poids	Prix*
CG503T	12/70	EJECT	STANDARD	MD	76	C.I./SP	3,5 Kg	2 915 €
CG507	12/70	EJECT	ASCENT	MD	76	C.I./SP	3,6 Kg	3 920 €
Option crosse réglable uniquement pour CG503T								310 €
Supplément gauche								135 €

\* Livré en Mallette Luxe avec 5 chokes "spécial compétition".

### Sporting

Réf.	Cal.	Eject.	Bande	Dét.**	Canon	Chokes	Poids	Prix*
CG503 (SP)	12/76	EJECT	STANDARD	MDS	76	C.I./SP	3,5 Kg	2 940 €
CG504	12/76	EJECT	STANDARD	MDS	81	C.I./SP	3,5 Kg	2 940 €
CG520	20/76	EJECT	STANDARD	MDS	76	C.I./SP	3 Kg	3 010 €
Option crosse réglable								310 €
Supplément gauche								135 €

Calibre 12 livré avec une série de 8 chokes interchangeables de type Maxishoke ainsi que la clé. Livré en Mallette Luxe. \*\*MDS : Mono Détente Sélective DD : Double Détente.



**Summit Compact & Syren**

Les fusils de sport Caesar Guérini développés spécifiquement pour jeunes tireurs, les tireurs de petit gabarit et les femmes pratiquant le ball trap !

Summit Compact & Syren



Calibres : - 12/76

GARANTIE 15 ANS



Crosse réglable !

Crosse Plus courte 355 mm

Devers accentué

Poignée plus près de la détente

75mm

**FUSIL POUR ELLE**

Plus de devers pour s'adapter à la morphologie féminine

Poignée plus près de la détente

75 mm

Standard 87 mm

Crosse Plus courte 355 mm

Standard 377 mm

**SYREN**  
Le fusil sport pour les femmes

Gravure or et bleu Syren

**NOUVEAUTÉ 2022**

Syren Julia Limited

Réf	Cal.	Eject.	Bande	Dét.	Canon	Chokes	Poids	Prix*
CG5033L	12/76	EJECT	PLATE	MDS	76 cm	8 C.I./SP	3,7 Kg	4 460 €

CG5033L



Livré avec une élégante mallette blanche

Syren

Réf	Cal.	Eject.	Bande	Dét.	Canon	Chokes	Poids	Prix*
CG5003SP	12/76	EJECT	PLATE	MDS	76 cm	8 C.I./SP	3,5 Kg	3 470 €

CG5003SP

Retrouvez tous les accessoires Syren en pages 85 à 87

Le plus compact des Caesar Guerini avec sa crosse 355 mm

Poignée plus près de la détente

75 mm

Standard 87 mm

Crosse Plus courte 355 mm

Standard 377 mm

Summit Compact

Réf	Cal.	Eject.	Bande	Dét.	Canon	Chokes	Poids	Prix*
CG509	12/76	EJECT	PLATE	MDS	76 cm	8 C.I./SP	3,85 Kg	3 280 €
								Supplément gauche
								135 €

SUMMITCOMPACTCG509



**FUSIL COMPACT**

Crosses et devers en bois poncé huilé 7 couches

Gravures avec finition à la main

Armes éprouvées à 1370 Bars

Epreuve "billed'acier"



### SYSTÈME "DTS KINETIC BALANCER":

Donne aux tireurs, grâce à 3 poids positionnés entre 2 ressorts, la possibilité d'un réglage optimal, d'une meilleure stabilisation de l'arme, et la réduction du recul au moment du tir. Disponible sur demande.

Kinetic Crosse / Réf. CRG80 **210 €**



### DTS KINETIC BALANCER



### CONTREPOIDS KINETIC POUR CANONS

Optimise l'équilibre des canons et du «swing». Montage sans outils



Contre-poids 30g / Réf. CRG81 **100 € l'unité** **200 € la paire**



### BUSC RÉGLABLE «TYPE SILICONE»

Pour toutes crosses réglables Guérini (droitier ou gaucher)



Busc Réglable / Réf. CRG72 **130 € l'unité**



### GILET DE TIR:



Velour gris

Droitier ou Gaucher.  
M à 4XL - Réf. VG1 à VG44

**155 €**



**OFFERT**  
À L'ACHAT D'UN  
FUSIL NEUF

Gilet de tir  
Droitier ou Gaucher. S à 4L  
Réf. VG46G à VG70

**145 €**



Droitier ou Gaucher.  
S à 3XL - Réf. VGSYR.S à 3XL

**165 €**

SYREN

### BODYWARMER:



M à 3XL  
Réf. VGD1 (M) à VGD5 (3XL)

**100 €**

### POLO:



M à XXL  
Réf. VPOB...

**42 €**

### COUPEVENT DE TIR:



M à 3XL  
Réf. VGVM à VGXXXL

**90 €**

### CASQUETTES



Casquette  
Réf. VCAS7

**25 €**



Casquette  
Réf. VCAS2

**25 €**



Casquette  
Réf. VCAS5

**25 €**



Casquette  
Réf. VCAS3

**25 €**



Casquette syren  
Réf. VCAS4

**25 €**

Retrouvez le guide des  
tailles sur [www.simac.fr](http://www.simac.fr)





### SAC DE TIR :



Sac tireur luxe  
Réf. F70140L **125 €**

### SAC DE TIR :



Sac Caesar Guerini  
Réf. F70140 **60 €**

### ÉTUICARTOUCHES:



Caesar Guerini  
Réf. F70126 **60 €**

Syren  
Réf. F70127

### CEINTURE ÉTUIS:



Ceinture étuis  
Réf. F70150 **30 €**

### SAC :



Sac syren  
Réf. F70140S **125 €**

### FOURREAU:



Fourreau  
Réf. F70131 **45 €**



Fourreau  
Réf. F70132L **90 €**



Fourreau  
Réf. F70130S **90 €**



Fourreau  
Réf. F70133L **90 €**



**SORDIN**

Valeur SNR	H / M / L	Poids
24dB	27 / 22 / 14 dB	185 g

Casque Caesar Guerini  
Réf. SOR106 **50 €**

### PARAPLUIE:



Baleines ultra-résistantes !

Poignée ergonomique et armature carbone

Parapluie  
Réf. F70156 **79 €**

### GANTS DE TIR :

**ETE** ☀️

**HIVER** ❄️



Gants de tir  
Réf. VGANT **65 €**



Gants de tir  
Néoprène  
Réf. VGANTN **40 €**



Gants de tir  
polaire  
Réf. VGA-- **36 €**

### SERVIETTE :



Serviette  
Réf. F70145 **20 €**

## CAESAR GUERINI Dotations Contrat Tireur 2022

**54 FUSILS À GAGNER !!!**

*Champion du monde PC  
Champion d'Europe FG  
Vice-Champion d'Europe US  
avec un fusil Caesar Guerini !*

Vous remplissez tous les critères du contrat Tireur Caesar Guérini qui vous permettra peut-être de gagner l'un des 54 fusils Guérini récompensant les meilleurs tireurs sportifs.

Le contrat tireur GUERINI :

- 1 - Vous êtes tireur sportif et participez à des compétitions nationales ou internationales
- 2 - Vous tirez avec un fusil de sport de marque Caesar Guerini
- 3 - Vous avez rempli et renvoyé le Contrat Tireur Caesar Guerini (Contrat à renvoyer impérativement avant la 1<sup>ère</sup> compétition)
- 4 - Vous accédez au podium lors d'une de ces compétitions en utilisant votre fusil Guérini

Voir le détail de la dotation sur le site internet [www.simac.fr](http://www.simac.fr), importateur officiel de Guerini pour la France.



Depuis 1790, Webley & Scott fabrique dans la plus pure tradition britannique des armes de chasse et de tir de qualité.

Colliers  
**Kastelberg**

**Nikko Stirling**  
OPTICS FOR SPORT. SINCE 1956  
Lunette Panamax 3-9x50



**WSP06 849€ TTC**

### CARABINE WEBLEY & SCOTT CARABINE 22LR

Toute la tradition armurière anglaise de Webley & Scott au service du tireur sportif et de l'amateur d'outdoor à la recherche d'une carabine polyvalente.

**Pack Webley Scott XOCET Carbone avec bipied, fourreau et lunette Nikko Stirling 3-9x40**  
Un pack complet et prêt à tirer construit autour d'une carabine Webley & Scott issue de la tradition armurière anglaise dans une version ultra-moderne au canon d'acier gainé de carbone.

- Carabine Webley & Scott Carbon Barrel
- Lunette Panamax 3-9x50
- Colliers Kastelberg
- Modérateur de son Carbone
- Bipied 15-22 cm à tête fixe
- Fourreau matelassé noir

Chargeur amovible 10 coups

Réf.	Type d'arme	Cal.	Canon	Coups	Cat.	Poids	Prix*
WSP06	Carabine à verrou	.22 LR	48 cm	10	C	4,3 Kg	849 €



Rail Picatinny 21 mm

WS22C

### CARABINE 22LR WEBLEY & SCOTT XOCET Carbon barrel

Une 22 LR 10+1 coups avec un canon gainé carbone ultra rigide !

- Carabine à répétition manuelle
- Chargeur amovible de 10 cartouches
- Canon 48 cm gainé carbone pour plus de rigidité
- Canon fileté 1/20 pour le montage d'un modérateur de son
- Culasse munie de 2 griffes d'extraction
- Rail picatinny weaver de 21 mm
- Détonne squelette
- Crosse synthétique noire de 355 mm

Réf.	Type d'arme	Cal.	Canon	Coups	Cat.	Poids	Prix*
WS22C	Carabine à verrou	.22 LR	48 cm	11	C	3,4 Kg	439 €



WS22P

### Carabine 22LR Webley & Scott PUMA canon acier

Carabine à verrou à répétition manuelle et crosse synthétique résistante et agréable au tir.

- Chargeur amovible de 10 cartouches
- Canon 48 cm en acier
- Canon fileté 1/20" pour le montage d'un modérateur de son
- Culasse munie de 2 griffes d'extraction
- Rail Picatinny Weaver de 21 mm
- Détonne squelette
- Crosse synthétique noire de 355 mm

Réf.	Type d'arme	Cal.	Canon	Coups	Cat.	Poids	Prix*
WS22P	Carabine à verrou	.22 LR	48 cm	11	C	3,4 Kg	399 €

**ELECTRO POINT**  
Lunette 3-9x50



**WSP04 650€ TTC**

### Pack Carabine PUMA 22LR acier avec bipied, fourreau, modérateur et lunette 3-9x50

L'alliance de la tradition armurière anglaise de Webley & Scott avec les nouvelles technologies au service de la précision. Canon en acier bronzé fileté pour recevoir un modérateur de son, Bipied pour la stabilité, silencieux pour la discrétion, lunette pour la précision et housse pour le transport.

- Le Kit carabine Puma 22LR est composé de :
- Une carabine 22 LR à verrou Webley & Scott Puma 10+1 coups
  - Une lunette Electropoint 3-9x50 et ses colliers
  - Un modérateur de son carbone
  - Un bipied réglable en hauteur
  - Un fourreau tissu rembourré

Réf.	Type d'arme	Cal.	Canon	Coups	Cat.	Poids	Prix*
WSP04	Carabine à verrou	.22 LR	48 cm	11	C	4,4 Kg	650 €

Carabine 22 LR



Calibre :  
- 22 LR





La société BCM a développé le système de rainurage des canons MRR ou Multi Radial. En remplaçant les rayures classiques par le système MRR, on améliore le guidage tout en diminuant les frottements et l'encrassement. Les canons MRR sont parfaits pour les munitions lead-free ou monolithiques.

**Fabrication Italienne**



**Carabine de chasse BCM à verrou de fabrication italienne.**

- Culasse chromée 3 tenons.
- Canon fileté avec organes de visée.
- Guidon fibre optique rouge réglable en dérive.
- Rail 21mm type Picatinny pour montage d'une optique.

- Chargeur amovible.
- Levier d'armement largement dimensionné.
- Plaque de couche caoutchouc.
- 2 grenadières pré-montées



Carabines à verrou

Calibres :  
 - 243 Win  
 - 270 Win  
 - 300 Win  
 - 30-06  
 - 7 x 64  
 - 7mm Rem

**Carabine à verrou BCM - RUBIS crose synthétique avec trou de pouce**

Réf.	Cal.	Canon	Long.	Poids	Prix*
BCR6023	.243 Win	56 cm	109 cm	3340 g	1299 €
BCR6020	.270 Win	56 cm	109 cm	3340 g	1299 €
BCR6030	.300 Win Mag	61 cm	114 cm	3390 g	1349 €
BCR6036	.30-06 Spr.	56 cm	109 cm	3340 g	1299 €
BCR6070	7 mm Rem	61 cm	114 cm	3390 g	1349 €
BCR6074	7 x 64	56 cm	109 cm	3340 g	1299 €



**PACK AFFUT**

**NOUVEAUTÉ 2022**



**PACK AFFUT - BCM Rubis crose synthétique avec trou de pouce avec lunette + silencieux + canne de Pirch**

- Pack destiné à la chasse à l'affût comprenant :
- Carabine BCM Rubis avec crose synthétique à trou de pouce
  - Culasse chromée 3 tenons.
  - Canon fileté au pas M14x1
  - Rail 21mm type Picatinny pour montage d'une optique.
  - Chargeur amovible.
  - Silencieux STALON X SERIES
  - Modérateur de son télescopique
  - Réduction sonore de 30 dB
  - Corps en aluminium
  - Chambre de décompression arrière
- Colliers haut KASTELBERG 30 mm
- Lunette NIKKO STIRLING 3-12x62
- Réticule 4 lumineux
  - Correction d'impact par clic : 1/4 MoA
  - Corps de 30 mm
- Canne de Pirch trépied télescopique
- Hauteur réglable de 80 à 160 cm
- Livré en mallette ABS de 122 cm
- Bretelle néoprène NIGGELOH noir
  - Casquette NIKKO STIRLING Digital Camo

Réf.	Cal.	Canon	Long.	Poids	Prix*
BCRA6023	.243 Win	56 cm	109 cm	4075 g	1899 €
BCRA6030	.300 Win Mag	56 cm	109 cm	4075 g	1999 €
BCRA6036	.30-06 Spr.	56 cm	109 cm	4075 g	1899 €
BCRA6070	7 mm Rem Mag	56 cm	109 cm	4075 g	1999 €
BCRA6074	7 x 64	56 cm	109 cm	4075 g	1899 €
BCRA6020	.270 Win	56 cm	109 cm	4075 g	1899 €



## Carabine à verrou BCM RUBIS crosse synthétique - canon fileté

- Culasse chromée 3 tenons.
- Canon fileté avec organes de visée.
- Guidon fibre optique rouge réglable en dérive.
- Rail 21mm type Picatinny pour montage d'une optique.

- Chargeur amovible.
- Levier d'armement largement dimensionné.
- Plaque de couche caoutchouc.
- 2 grenadières pré-montées



BCR5036

Canon fileté !



### Carabine à verrou BCM - RUBIS crosse synthétique - canon fileté

Réf.	Cal.	Canon	Long.	Capacité	Poids	Prix*
BCR5023	.243 Win	56 cm	108.5 cm	3+1	3355 g	1 199 €
BCR5020	.270 Win	56 cm	108.5 cm	3+1	3355 g	1 199 €
BCR5030	.300 Win Mag	61 cm	113.5 cm	2+1	3405 g	1 249 €
BCR5036	.30-06 Spr.	56 cm	108.5 cm	3+1	3355 g	1 199 €
BCR5070	7 mm Rem	61 cm	113.5 cm	2+1	3405 g	1 249 €
BCR5074	7 x 64	56 cm	108.5 cm	3+1	3355 g	1 199 €



Culasse chromée

Verrouillage à 3 tenons

## Carabine à verrou BCM RUBIS crosse bois - canon fileté

- Culasse chromée 3 tenons.
- Canon fileté avec organes de visée.
- Guidon fibre optique rouge réglable en dérive.
- Rail 21mm type Picatinny pour montage d'une optique.

- Chargeur amovible.
- Levier d'armement largement dimensionné.
- Plaque de couche caoutchouc.
- 2 grenadières pré-montées



BCR1036

Canon fileté !

### Carabine à verrou BCM - RUBIS crosse bois - canon fileté

Réf.	Cal.	Canon	Long.	Capacité	Poids	Prix*
BCR1023	.243 Win	56 cm	108.5 cm	3+1	3315 g	1 449 €
BCR1020	.270 Win	56 cm	108.5 cm	3+1	3315 g	1 449 €
BCR1030	.300 Win Mag	61 cm	113.5 cm	2+1	3365 g	1 499 €
BCR1036	.30-06 Spr.	56 cm	108.5 cm	3+1	3315 g	1 449 €
BCR1070	7 mm Rem	61 cm	113.5 cm	2+1	3365 g	1 499 €
BCR1074	7 x 64	56 cm	108.5 cm	3+1	3315 g	1 449 €



Calibre :  
- 243 Win  
- 270 Win  
- 300 Win  
- 30-06  
- 7 x 64  
- 7mm Rem

Carabines à verrou



## PACKAFFUT

NOUVEAUTÉ 2022

Canon fileté !



### PACK AFFUT - BCM Rubis crosse synthétique avec lunette + silencieux + canne de Pirch

- Carabine BCM Rubis avec crosse synthétique noire
- Culasse chromée 3 tenons.
- Canon fileté au pas M14x1
- Rail 21mm type Picatinny pour montage d'une optique.
- Chargeur amovible.

- Colliers haut KASTELBERG 30 mm
- Lunette NIKKO STIRLING 3-12x62
- Réticule 4 lumineux
- Correction d'impact par clic : 1/4 MoA
- Corps de 30 mm

- Silencieux STALON X108
- Modérateur de son télescopique
- Réduction sonore de 30 dB
- Corps en aluminium
- Chicane en acier
- Chambre de décompression arrière

Réf.	Cal.	Canon	Long.	Capacité	Poids	Prix*
BCRA5023	.243 Win	56 cm	109 cm	3+1	3900 g	1799 €
BCRA5020	.270 Win	56 cm	109 cm	3+1	3900 g	1799 €
BCRA5030	.300 Win Mag	56 cm	109 cm	2+1	3900 g	1899 €
BCRA5036	.30-06 Spr.	56 cm	109 cm	3+1	3900 g	1799 €
BCRA5070	7 mm Rem Mag	56 cm	109 cm	2+1	3900 g	1899 €
BCRA5074	7 x 64	56 cm	109 cm	3+1	3900 g	1799 €

- Canne de Pirch trépied télescopique
- Hauteur réglable de 80 à 160 cm

- Livré en mallette ABS de 122 cm
- Bretelle néoprène NIGGELOH noir sans attache rapide
- Casquette NIKKO STIRLING Digital Camo

## PACKAFFUT

NOUVEAUTÉ 2022

Canon fileté !



### PACK AFFUT - BCM Rubis crosse bois avec lunette + silencieux + canne de Pirch

- Carabine BCM Rubis avec crosse bois
- Culasse chromée 3 tenons.
- Canon fileté au pas M14x1
- Rail 21mm type Picatinny pour montage d'une optique.
- Chargeur amovible.

- Colliers haut KASTELBERG 30 mm
- Lunette NIKKO STIRLING 3-12x62
- Réticule 4 lumineux
- Correction d'impact par clic : 1/4 MoA
- Corps de 30 mm

- Silencieux STALON X108
- Modérateur de son télescopique
- Réduction sonore de 30 dB
- Corps en aluminium
- Chicane en acier
- Chambre de décompression arrière

Réf.	Cal.	Canon	Long.	Capacité	Poids	Prix*
BCRA1023	.243 Win	56 cm	109 cm	3+1	4100 g	1999 €
BCRA1020	.270 Win	56 cm	109 cm	3+1	4100 g	1999 €
BCRA1030	.300 Win Mag	56 cm	109 cm	2+1	4100 g	2100 €
BCRA1036	.30-06 Spr.	56 cm	109 cm	3+1	4100 g	1999 €
BCRA1070	7 mm Rem Mag	56 cm	109 cm	2+1	4100 g	2100 €
BCRA1074	7 x 64	56 cm	109 cm	3+1	4100 g	1999 €

- Canne de Pirch trépied télescopique
- Hauteur réglable de 80 à 160 cm

- Livré en mallette ABS de 125 cm
- Bretelle néoprène NIGGELOH noir sans attache rapide
- Casquette NIKKO STIRLING Digital Camo



Carabine de tir de précision construite autour d'un canon lourd, long de 71 cm, pour tirer le maximum de la munition de 308 win match à très longue distance (jusqu'à 1200 m) en utilisant des chargements adaptés.

Carabine de tir BCM à verrou de fabrication italienne.



Carabine de tir  
.308 Win



Calibres :  
- .308 Win



**PACK - RUBIS TACTICAL Cal.308 Win. canon MRR 71cm**

- Le pack comprend :
- Carabine Rubis Tactical Cal. 308 Win
  - Montage monobloc Adversus Gen 2
  - Lunette de tir 6-24x50
  - Bi-pied lourd montage sur rail Picatinny

Réf.	Couleur	Cal.	Cap.	Canon	Pas de rayure	Long.	Poids	Prix*
BCSP100	Carbon	.308 Win	5+1	71 cm	1:11	121 cm	6240 g	2 349 €
BCSP110	Digital camo	.308 Win	5+1	71 cm	1:11	121 cm	6240 g	2 349 €

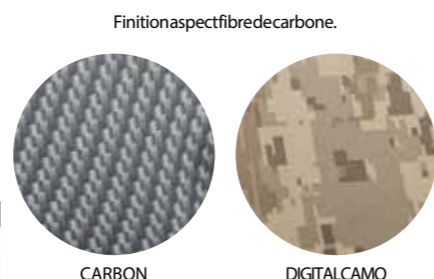

**RUBIS TACTICAL Digital camo Cal.308 Win. canon MRR 71cm**

Réf.	Couleur	Cal.	Cap.	Canon	Pas de rayure	Long.	Poids	Prix*
BCS0110	Carbon	.308 Win	5+1	71 cm	1:11	121 cm	6240 g	1690 €
BCS0100	Carbon	.308 Win	5+1	71 cm	1:11	121 cm	6240 g	1690 €



**Pack Carabine BCM RT-20 + Bipied + lunette**

Pack Carabine RT-20 incluant :

- Bipied lourd
- Montage monobloc Audere
- Lunette TLD Microdot FFP 6-24 x 50

Réf.	Couleur	Cal.	Cap.	Canon	Pas de rayure	Long.	Poids	Prix*
BCSP200	Carbon	.308 Win	5+1	61 cm	1:11	121 cm	5990 g	2449 €



**Carabine BCM RT-20 Cal.308 Win. canon MRR 71cm**

La Carabine BCM RT-20 possède un châssis en alliage d'aluminium haute résistance 7075-T6 abritant l'action.

- Action Blizzard particulièrement robuste, avec un verrou à 60 degrés.
- Canon MRR doté d'un frein de bouche 3 événements.
- Crosse pliante sur le côté, et entièrement réglable.
- Garde-main M-LOK, pour des accessoires supplémentaires.
- Chargeur amovible compatible Accuracy International AICS d'une capacité de 7 cartouches.
- Rail Picatinny acier.

Réf.	Couleur	Cal.	Cap.	Canon	Pas de rayure	Long.	Poids	Prix*
BCS0200	Carbon	.308 Win	5+1	61 cm	1:11	121 cm	5990 g	1749 €





La carabine HOWA 1500 sur châssis TSP-X est conçue en tant que «plateforme de tir tactique modulaire» pour le tir de précision et est adaptée au tir longue distance grâce à son canon lourd et son action courte.

**2 399 €**

**NOUVEAUTÉ  
2022**

## Pack Carabine de tir Howa 1500 châssis TSP-X

- Pack HOWA 1500 châssis TSP-X 308 Win + bipied lourd + lunette + mallette
- Carabine HOWA : Action courte (Short Action SA) avec canon lourd et flottant de 24" avec filetage 5/8x24 UNEF
    - Frein de bouche AUDERE
    - Disponible en calibre 308 Win (pas de rayure 1:10)
  - Crosse / Châssis TSP-X fabriqué en aluminium 6061 T-6 avec système de fixation M-LOK et appui joue réglable.
    - Poignée pistolet compatible AR15
    - Fourni avec un chargeur 10 coups AICS
    - Embase longue HOWA Picatinny de 21 mm
    - Bipied lourd KASTELBERG

- Disponible avec trois lunettes
- Lunette NIKKO STIRLING Diamond Long Range 6-24x50, 1/4 MoA, corps 30 mm, Réticule Mildot
  - Lunette NIKKO STIRLING Diamond 6-24x50, 1/4 MoA, corps 30 mm, Réticule Hold Fast
  - Lunette MICRODOT 6-24x50 FFP 1/4 MoA corps 30 mm, réticule stadimétrique
  - Livré en mallette HOWA

Réf.	Avec lunette	Calibre	Coups	Canon	Pas de rayure	Long.	Poids	Prix*
HOTP010	Nikko S. Mildot	.308 Win	11	61 cm	1:10	112.5 cm	6670 g	2399 €
HOTP012	Nikko S. Hold Fast	.308 Win	11	61 cm	1:10	112.5 cm	6670 g	2399 €
HOTP011	Microdot	.308 Win	11	61 cm	1:10	112.5 cm	6670 g	2399 €

### Pack HOWA 1500 châssis TSP-X 6.5 Creedmoor + bipied lourd + lunette + mallette

- Disponible En trois versions selon le modèle de lunette :
- Avec lunette NIKKO STIRLING Diamond Long Range 6-24x50, 1/4 MoA, corps 30 mm, Réticule Mildot
  - Avec lunette MICRODOT 6-24x50 FFP 1/4 MoA corps 30 mm, réticule stadimétrique

Réf.	Désignation	Calibre	Coups	Canon	Pas de rayure	Long.	Poids	Prix*
HOTP051	En pack	6.5 mm Creedmoor	11	61 cm	1:8	112.5 cm	6670 g	2399 €
HOTP050	Seule	6.5 mm Creedmoor	11	61 cm	1:8	112.5 cm	6670 g	2399 €

### Carabine HOWA 1500 châssis TSP-X

- Action courte (Short Action SA) avec canon lourd et flottant de 24" avec filetage 5/8x24 UNEF
- Frein de bouche AUDERE
- Disponible en calibre 308 Win (pas de rayure 1:10) et 6.5 Creedmoor ( pas de rayure 1:8)
- Crosse / Châssis TSP-X fabriqué en aluminium 6061 T-6 avec système de fixation M-LOK et appui joue réglable.
- Poignée pistolet compatible AR15
- Fourni avec un chargeur 10 coups cAICS
- Embase longue HOWA Picatinny de 21 mm
- Livré en mallette HOWA

Réf.	Désignation	Calibre	Coups	Canon	Pas de rayure	Long.	Poids	Prix*
HOT0050	Seule	6.5 mm Creedmoor	11	61 cm	1:8	112.5 cm	6125 g	2100 €
HOT0010	Seule	.308 Win	11	61 cm	1:10	112.5 cm	6125 g	2100 €



Livré en mallette HOWA

Flambeau



# Pack Carabine de tir Howa crosse ORYX



**GARANTIE  
2 ANS**

Longueur et hauteur  
ajustable



## Pack Carabine de tir Howa crosse ORYX et Lunette Nikko Stirling Diamond 6-24x50

Réf.	Désignation	Calibre	Coups	Canon	Pas de rayure	Long.	Poids	Prix*
HOX0050	Seule	6.5 mm Creedmoor	10	61 cm	1:8	120 cm	5400 g	2100 €
HOX0010	Seule	.308 Win	10	61 cm	1:10	120 cm	5400 g	2100 €

## Pack Carabine de tir Howa crosse ORYX et Lunette Nikko Stirling Diamond 6-24x50

Kit de tir de précision complet incluant : carabine Howa, Crosse ORYX, Bipied lourd, lunette, montage et mallette.

- Action Howa canonée en calibre .308 Win (1:10") ou 6.5 Creedmoor (1:8")
- Canon lourd 24" fileté 5/8x24 pour montage d'un frein de bouche ou d'un modérateur de son.
- Frein de bouche Howa 3T - Filetage 5/8x24.
- Châssis rail ORYX avec fixation oscillante du bipied.

**Livré avec lunette  
Nikko Stirling !**

Réf.	Carabine	Calibre	Coups	Canon	Pas de rayure	Long.	Poids	Prix*
HOXP01	En pack	.308 Win	10	61 cm	1:8	120 cm	6200 g	2399 €
HOXP05	En pack	6.5 mm Creedmoor	10	61 cm	1:10	120 cm	6200 g	2399 €

## Pack Carabine de tir Howa crosse ORYX et Lunette Microdot 6-24x50

Kit de tir de précision complet incluant : carabine Howa, Crosse ORYX, Bipied lourd, lunette, montage et mallette.

- Action Howa canonée en calibre .308 Win (1:10") ou 6.5 Creedmoor (1:8")
- Canon lourd 24" fileté 5/8x24 pour montage d'un frein de bouche ou d'un modérateur de son.
- Frein de bouche Howa 3T - Filetage 5/8x24.
- Châssis rail ORYX avec fixation oscillante du bipied.
- Lunette Microdot 6-24x50 FFP

**Livré avec lunette  
Microdot !**

Réf.	Carabine	Calibre	Coups	Canon	Pas de rayure	Long.	Poids	Prix*
HOXP011	En pack	.308 Win	10	61 cm	1:8	120 cm	6200 g	2399 €
HOXP051	En pack	6.5 mm Creedmoor	10	61 cm	1:10	120 cm	6200 g	2399 €



Longueur et hauteur  
ajustable rapidement  
par boutons



# Pack Carabine de tir Howa crosse GRS

**GARANTIE  
2 ANS**

## Pack Carabine de tir Howa crosse GRS Bifrost et Lunette Diamond 6-24x50

Réf.	Calibre	Coups	Canon	Pas de rayure	Long.	Poids	Prix*
HOG0050	6.5 mm Creedmoor	5	61 cm	1:10	119 cm	4990 g	1899 €
HOG0010	.308 Win	5	61 cm	1:10	119 cm	4990 g	1899 €

## Pack Carabine de tir Howa crosse GRS Bifrost et Lunette Diamond 6-24x50

Kit de tir de précision complet incluant : carabine Howa, Crosse GRS, Bipied, frein de bouche, lunette, montage et mallette.

- Action Howa canonée en calibre .308 Win (1:10") et 6.5 Creedmoor (1:8")
- Canon lourd 24" fileté 5/8x24 pour montage d'un frein de bouche ou d'un modérateur de son.
- Frein de bouche Howa 3T - Filetage 5/8x24.
- Crosse synthétique GRS Bifrost avec plaque de coude réglable en longueur sans outils sur 31 mm.
- Poignée pistolet ergonomique, plaque de coude amortisseur, appuie-joue caoutchouté réglable en hauteur sans outils.
- Chargeur ATI 5 coups.
- Rail picatinny, colliers 30 mm Match Mounts.
- Lunette Nikko Stirling Diamond 6-24x50 Long Range, au second plan focal (SFP) Réticule MILDOT.
- Tourelles tactiques verrouillables, 1 clic = 1/4 MoA, tourelle d'élévation graduée ou personnalisable.
- Bipied articulé Buffalo River réglable en hauteur.
- Mallette Flambeau Dim ext. : 137 x 35.5 x 11.5 cm. - Dim utiles : 133 x 25 x 8 cm

Réf.	Calibre	Coups	Canon	Pas de rayure	Long.	Poids	Prix*
HOGP01	.308 Win	5	61 cm	1:10	119 cm	5760 g	2149 €
HOGP05	6.5 mm Creedmoor	5	61 cm	1:8	119 cm	5760 g	2149 €

## Pack Carabine de tir Howa crosse GRS Bifrost et Lunette Microdot 6-24x50

Kit de tir de précision complet incluant : carabine Howa, Crosse GRS, Bipied, frein de bouche, lunette, montage et mallette.

- Action Howa canonée en calibre .308 Win (1:10") et 6.5 Creedmoor (1:8")
- Canon lourd 24" fileté 5/8x24 pour montage d'un frein de bouche ou d'un modérateur de son.
- Frein de bouche Howa 3T - Filetage 5/8x24.
- Crosse synthétique GRS Bifrost avec plaque de coude réglable en longueur sans outils sur 31 mm.
- Poignée pistolet ergonomique, plaque de coude amortisseur, appuie-joue caoutchouté réglable en hauteur sans outils.
- Chargeur ATI 5 coups.
- Rail picatinny, colliers 30 mm Match Mounts.
- Lunette Microdot 6-24x50 premier plan focal (FPF) Réticule MILDOT.
- Tourelles tactiques verrouillables, 1 clic = 1/4 MoA, tourelle d'élévation graduée ou personnalisable.
- Bipied articulé Buffalo River réglable en hauteur.
- Mallette Flambeau Dim ext. : 137 x 35.5 x 11.5 cm. - Dim utiles : 133 x 25 x 8 cm

Réf.	Calibre	Coups	Canon	Pas de rayure	Long.	Poids	Prix*
HOGP011	.308 Win	5	61 cm	1:10	119 cm	5760 g	2149 €
HOGP051	6.5 mm Creedmoor	5	61 cm	1:10	119 cm	5760 g	2149 €



# Carabines

## PROFESSIONNELLES



**Carabine Professionnelle Victrix Venus**  
Carabines Victrix conçues pour les experts et les professionnels. Les carabines Victrix Venus sont architecturées pour limiter le recul afin de rendre l'arme la plus précise et maîtrisable dans l'optique du PRS shooting.

- Crosse poutre entièrement réglable : longueur, busc et plaque de couche.
- Mécanisme fluide avec culasse ultra résistante.
- Canon lourd avec frein de bouche à 4 chambres progressives.
- Chargeur amovible.
- Rail Picatinny 20 MoA.

Carabines à verrou



Calibres :  
- .308 Win  
- .260 Rem  
- 6 BR  
- 6 XC  
- 6.5 mm Creedmoor  
- 6.5x47 Lapua  
- .375 Cheytac  
- .408 Cheytac



### Carabine TLD Victrix Venus V

Réf.	Cal.	Canon	Pas	Longueur	Poids	Prix
VI02202	6.5x47 Lapua	61 cm	1:8.5	117 cm	5550 g	5520 €
VI02203	6.5 mm Creedmoor	61 cm	1:8.5	117 cm	5550 g	5520 €
VI02204	.260 Rem	61 cm	1:8.5	117 cm	5550 g	5520 €
VI022020	6.5x47 Lapua	61 cm	1:8.5	117 cm	5550 g	5683 €
VI022040	.260 Rem	61 cm	1:8.5	117 cm	5550 g	5683 €
VI02214	6 XC	61 cm	1:7.5	117 cm	5550 g	5520 €
VI022140	6 XC	61 cm	1:7.5	117 cm	5550 g	5683 €
VI02201	.308 Win	61 cm	1:11	117 cm	5550 g	5520 €
VI022010	.308 Win	61 cm	1:11	117 cm	5550 g	5683 €

Disponible en différents coloris sur demande.



Tête de culasse 6 tenons



### Carabine à verrou Victrix Venus X

Réf.	Cal.	Canon	Pas	Longueur	Poids	Prix
VI02102	6.5x47 Lapua	61 cm	1:8	117 cm	5900 g	2866 €
VI02103	6.5 mm Creedmoor	61 cm	1:8	117 cm	5900 g	2938 €
VI021020	6.5x47 Lapua	61 cm	1:8	117 cm	5900 g	3034 €
VI021030	6.5 mm Creedmoor	61 cm	1:8	117 cm	5900 g	3034 €
VI02101	.308 Win	61 cm	1:11	117 cm	5900 g	2866 €
VI021010	.308 Win	61 cm	1:11	117 cm	5900 g	3034 €

Disponible en différents coloris sur demande.



### Carabine TLD Victrix Venus T

Réf.	Cal.	Canon	Pas	Longueur	Poids	Prix
VI02302	6.5x47 Lapua	61 cm	1:8.5	117 cm	5.45 g	4429 €
VI02303	6.5 mm Creedmoor	61 cm	1:8.5	117 cm	5.45 g	4429 €
VI02304	.260 Rem	61 cm	1:8.5	117 cm	5.45 g	4429 €
VI023020	6.5x47 Lapua	61 cm	1:8.5	117 cm	5.45 g	4593 €
VI023030	6.5 mm Creedmoor	61 cm	1:8.5	117 cm	5.45 g	4593 €
VI023040	.260 Rem	61 cm	1:8.5	117 cm	5.45 g	4593 €
VI02314	6 XC	61 cm	1:8	117 cm	5.45 g	4429 €
VI023140	6 XC	61 cm	1:8	117 cm	5.45 g	4593 €
VI02301	.308 Win	61 cm	1:11	117 cm	5.45 g	4429 €
VI023010	.308 Win	61 cm	1:11	117 cm	5.45 g	4593 €

Disponible en différents coloris sur demande.

# Carabines

## PROFESSIONNELLES



### Carabine Militaire Victrix Gladio T Series

Réf.	Cal.	Canon	Pas	Longueur	Poids	Prix
VI03303	6.5 mm Creedmoor	66 cm	1:8.5	124.2 cm	6000 g	5028 €
VI03304	.260 Rem	66 cm	1:8.5	124.2 cm	6000 g	5028 €
VI03301	.308 Win	66 cm	1:11	124.2 cm	6000 g	5028 €

T • SERIES

**Carabine Professionnelle Victrix Gladio**  
Carabines Victrix avec garde main à rails Picatinny conçues pour les experts et les professionnels. Les carabines Victrix Venus sont architecturées pour limiter le recul afin de rendre l'arme la plus précise et maîtrisable dans l'optique du tir à longue distance.

- Crosse pliante à garde main enrobant.
- Entièrement réglable : longueur, busc et plaque de couche compatible M-LOCK.
- Mécanisme fluide avec culasse ultra résistante.
- Canon lourd avec frein de bouche à 3 ou 4 chambres progressives.
- Chargeur amovible.
- Rails Picatinny 20 MoA supérieur.



### Carabine à verrou Victrix Gladio X Series

Réf.	Cal.	Canon	Pas	Longueur	Poids	Prix
VI03102	6.5x47 Lapua	61 cm	1:8	115.3 cm	6000 g	3213 €
VI03103	6.5 mm Creedmoor	61 cm	1:8	115.3 cm	6000 g	3213 €
VI03101	.308 Win	61 cm	1:11	115.3 cm	6000 g	3213 €

X • SERIES



# Carabines

## PROFESSIONNELLES

### Carabine Professionnelle Victrix Tormento V Series

Carabines Victrix avec garde main à rails Picatinny conçues pour les experts et les professionnels. Les carabines Victrix Venus sont architecturées pour limiter le recul afin de rendre l'arme la plus précise et maîtrisable dans l'optique du tir à longue distance.

- Crosse pliante à garde main enrobant.
- Entièrement réglable : longueur, busc et plaque de couche compatible M-LOCK.
- Pied de crosse pour tir couché.
- Mécanisme fluide avec culasse ultra résistante.
- Canon lourd avec frein de bouche à 3 chambres progressives.
- Chargeur amovible.
- Rails Picatinny supérieur et inférieurs 45 MoA.



VI05209V - vert



VI05209M - marron



VI05209G - gris

COULEURSURCOMMANDE

Réf.	Cal.	Canon	Pas	Longueur	Poids	Prix
VI05209G	.408 Cheytac	76 cm	1:13	144.7 cm	11500 g	8713 €
VI05209M	.408 Cheytac	76 cm	1:13	144.7 cm	11500 g	8713 €
VI05209V	.408 Cheytac	76 cm	1:13	144.7 cm	11500 g	8713 €
VI05208G	.375 Cheytac	76 cm	1:10	144.7 cm	11500 g	8713 €
VI05208M	.375 Cheytac	76 cm	1:10	144.7 cm	11500 g	8713 €
VI05208V	.375 Cheytac	76 cm	1:10	144.7 cm	11500 g	8713 €

Disponible en coloris gris, marron ou vert sur demande

Calibres :  
- 300 Win Mag  
- 300 Norma Mag  
- 375 Cheytac  
- 408 Cheytac  
- 338 Lapua Mag

### Carabine Professionnelle Victrix Scorpio

Carabines Victrix avec garde main à rails Picatinny conçues pour les experts et les professionnels.

Les carabines Victrix Venus sont architecturées pour limiter le recul afin de rendre l'arme la plus précise et maîtrisable dans l'optique du tir à longue distance.

- Crosse pliante à garde main enrobant.
- Entièrement réglable : longueur, busc et plaque de couche compatible M-LOCK.
- Pied de crosse réglable pour le TLD.
- Mécanisme fluide avec culasse ultra résistante.
- Canon lourd avec frein de bouche à 3 chambres progressives.
- Chargeur amovible.
- Rails Picatinny supérieur et inférieurs 20 MoA.

# Carabines

## PROFESSIONNELLES

VICTRIX  
ARMAMENTS



VI04206V - vert

COULEURSURCOMMANDE

### Carabine Militaire Victrix Scorpio V Series

Réf.	Cal.	Canon	Pas	Longueur	Poids	Prix
VI04206G	.338 Lapua Mag	56 cm	1:10	114.8 cm	6400 g	6926 €
VI04206M	.338 Lapua Mag	56 cm	1:10	114.8 cm	6400 g	6926 €
VI04206V	.338 Lapua Mag	56 cm	1:10	114.8 cm	6400 g	6926 €
VI04205G	.300 Win Mag	56 cm	1:10	114.8 cm	6400 g	6926 €
VI04205M	.300 Win Mag	56 cm	1:10	114.8 cm	6400 g	6926 €
VI04205V	.300 Win Mag	56 cm	1:10	114.8 cm	6400 g	6926 €
VI04207G	.300 Norma Mag	56 cm	1:10	114.8 cm	6400 g	6926 €
VI04207M	.300 Norma Mag	56 cm	1:10	114.8 cm	6400 g	6926 €
VI04207V	.300 Norma Mag	56 cm	1:10	114.8 cm	6400 g	6926 €



VI04306

### Carabine Professionnelle Victrix Scorpio T Series

Réf.	Cal.	Canon	Pas	Longueur	Poids	Prix
VI04306	.338 Lapua Mag	66 cm	1:10	127.6 cm	6150 g	5250 €
VI04305	.300 Win Mag	66 cm	1:10	127.6 cm	6150 g	5250 €



VI04206M - marron



VI04206G - gris





Calibres :  
- .308 Win  
- 6 BR  
- 6 XC  
- 6.5 mm Creedmoor  
- 6.5x47 Lapua  
- .375 Cheytac  
- .408 Cheytac



VI07316

### Carabines Victrix Target T Series

Les Victrix Target T sont conçus pour le tir à longue ou très longue distante.

- Crosse bois avec busc réglable.
- Garde main prévu pour l'utilisation d'un bipied.
- Détente réglable (environ 160g d'origine)
- Tête de culasse 6 tenons.
- Canon lourd en inox AISI 420.
- Rail Picatinny 20 Moa.

Disponible en différents coloris sur demande.

### T • SERIES

Réf.	Cal.	Canon	Pas	Longueur	Poids	Prix
VI07303	6.5 mm Creedmoor	81.3 cm	1:8.5	124 cm	7070 g	4022 €
VI07302	6.5x47 Lapua	81.3 cm	1:8.5	124 cm	7070 g	4022 €
VI07316	.308 Win	81.3 cm	1:10	124 cm	7070 g	4022 €



VI07216

### Carabines Victrix Target V Series

Les Victrix Target V sont conçus pour le tir à longue ou très longue distance.

- Crosse bois avec busc réglable.
- Garde main prévu pour l'utilisation d'un bipied.
- Détente réglable (environ 70g d'origine)
- Tête de culasse 3 tenons.
- Canon lourd en inox AISI 416R.
- Rail Picatinny 20 Moa.

Disponible en différents coloris sur demande.

### V • SERIES

Réf.	Cal.	Canon	Pas	Longueur	Poids	Prix
VI07202	6.5x47 Lapua	76.2 cm	1:8.5	123.5 cm	6870 g	5473 €
VI07203	6.5 mm Creedmoor	76.2 cm	1:8.5	123.5 cm	6870 g	5473 €
VI07214	6 XC	71.1 cm	1:8.5	118 cm	6870 g	5473 €
VI07215	6 BR	71.1 cm	1:8.5	118 cm	6870 g	5473 €
VI07216	.308 Win	76.2 cm	1:11	123.5 cm	6870 g	5473 €



VI11216

### Carabine Victrix Target Blackbelt V Series

Les Victrix Target Blackbelt V sont conçus pour le tir à longue ou très longue distante.

- Kevlar et carbone.
- Garde main adapté au tir au bipied ou sac de sable.
- Détente réglable (environ 70g d'origine)
- Tête de culasse 3 tenons.
- Canon lourd en inox AISI 416R.
- Rail Picatinny 20 Moa.

### V • SERIES

Réf.	Cal.	Canon	Pas	Longueur	Poids	Prix
VI11202	6.5x47 Lapua	76.2 cm	1:8.5	125 cm	6180 g	7485 €
VI11203	6.5 mm Creedmoor	76.2 cm	1:8.5	125 cm	6180 g	7485 €
VI11214	6 XC	71.1 cm	1:8.5	120 cm	6180 g	7485 €
VI11215	6 BR	71.1 cm	1:8.5	120 cm	6180 g	7485 €
VI11216	.308 Win	76.2 cm	1:11	125 cm	6180 g	7485 €



VI13209

### Carabine Victrix Throne V Series

Les Victrix Throne V sont conçus pour le tir sportif à longue ou très longue distante.

- Crosse poutre entièrement réglable: longueur, busc et plaque de couche.
- Mécanisme fluide avec culasse usinée en spirale pour limiter les frottements.
- Tête de culasse 3 tenons.
- Canon lourd en inox AISI 416R.
- Rail Picatinny 45 MoA.

### V • SERIES

Réf.	Cal.	Canon	Pas	Longueur	Poids	Prix
VI13208	.375 Cheytac	96.52 cm	1:8	166.7 cm	14100 g	7708 €
VI13209	.408 Cheytac	96.52 cm	1:10	166.7 cm	14100 g	7708 €





Calibres :  
- .308 Win  
- 6 BR  
- 6 XC  
- 6.5 mm Creedmoor  
- 6.5x47 Lapua



Gris VI08216

### Carabine Victrix Absolute V Series

Les Victrix Absolute V sont conçues pour le tir à longue ou très longue distante.

- Crosse bois avec busc et plaque de couche réglables.
  - Garde main prévu pour les bancs de tir.
  - Détonne réglable (environ 70g d'origine)
  - Mécanisme fluide avec culasse usinée en spirale pour limiter les frottements.
  - Tête de culasse 3 tenons.
  - Canon lourd en inox AISI 416R.
  - Rail Picatinny 20 Moa.
- Disponible en différents coloris sur demande.

### V • SERIES

Réf.	Cal.	Canon	Pas	Longueur	Poids	Prix
VI08202	6.5x47 Lapua	76.2 cm	1:8.5	126 cm	8900 g	5920 €
VI08203	6.5 mm Creedmoor	76.2 cm	1:8.5	126 cm	8900 g	5920 €
VI08214	6 XC	71.1 cm	1:8.5	121 cm	8700 g	5920 €
VI08215	6 BR	71.1 cm	1:8.5	121 cm	8700 g	5920 €
VI08216	.308 Win	76.2 cm	1:11	126 cm	8900 g	5920 €

COULEUR SUR COMMANDE



Bleu



Bois

### V • SERIES



VI09216

### Carabine Victrix Performance V

Les Victrix Performance V sont conçues pour le tir sportif à longue ou très longue distante.

- Crosse poutre entièrement réglable : longueur, busc et plaque de couche.
- Détonne réglable (environ 70g d'origine)
- Tête de culasse 3 tenons.
- Canon lourd en inox AISI 416R.
- Rail Picatinny 20 Moa.

Réf.	Cal.	Canon	Pas	Longueur	Poids	Prix
VI09202	6.5x47 Lapua	76.2 cm	1:8.5	125 cm	6600 g	5920 €
VI09203	6.5 mm Creedmoor	76.2 cm	1:8.5	125 cm	6600 g	5920 €
VI09214	6 XC	71.1 cm	1:8.5	120 cm	6600 g	5920 €
VI09215	6 BR	71.1 cm	1:8.5	120 cm	6600 g	5920 €
VI09216	.308 Win	76.2 cm	1:11	125 cm	6600 g	5920 €



Tête de culasse 3 tenons



Détonne réglable

### T • SERIES



VI09316

### Carabine Victrix Performance T series

Les Victrix Performance T sont conçues pour le tir sportif à longue ou très longue distante.

- Crosse poutre entièrement réglable : longueur, busc et plaque de couche.
- Détonne réglable (environ 160g d'origine)
- Tête de culasse 6 tenons.
- Canon lourd en inox AISI 420.
- Rail Picatinny 20 Moa.

Réf.	Cal.	Canon	Pas	Longueur	Poids	Prix
VI09302	6.5x47 Lapua	76.2 cm	1:8.5	125.5 cm	6650 g	4357 €
VI09303	6.5 mm Creedmoor	76.2 cm	1:8.5	125.5 cm	6650 g	4357 €
VI09316	.308 Win	76.2 cm	1:11	125.5 cm	6650 g	4357 €



## Tradition armurière depuis 1864...

Steyr Mannlicher est l'une des plus anciennes entreprises industrielles Autrichiennes. Elle se perçoit à la fois comme la garante des traditions artisanales et comme l'un des leaders dans la recherche et l'utilisation de technologies modernes.

Carabines à verrou pour le tir de loisir ou la chasse. Toute la qualité des armes Steyr Mannlicher pour des tirs de précision

# COMPOSEZ VOTRE CARABINE SELON VOS ENVIES !

La carabine Monobloc vous permet une personnalisation totale, adaptée à vos besoins et à vos goûts. Ces possibilités de personnalisation s'expriment pleinement à travers les options qui vous sont offertes:

• Mocca • Verte • Blanche • Noire

Le modèle est disponible en modèle gaucher ou droitier.

## MONOBLOC



Pour constituer une carabine STEYR Monobloc complète, il faut impérativement les éléments suivants :

- 1- Crosse
- 2- Canon
- 3- Culasse
- 4- Tête de culasse
- 5- Bloc détente
- 6- Inserts cuir
- 7- Chargeur

**MONOBLOC**  
Carabine complète avec inserts  
Exemple de compositions possibles



### 1 Crosse Monobloc - synthétique

Réf.	Désignation	Prix*
PS7614060600	Crosse monobloc synthetic mocca	2990 €
PS7614063600	Crosse monobloc synthetic verte	2990 €
PS7614064600	Crosse monobloc synthetic blanche	2990 €
PS7614065600	Crosse monobloc synthetic noire	2990 €

### Crosse Monobloc - bois

Réf.	Désignation	Prix*
PS7611060600	Crosse monobloc bois hkl 2	3590 €
PS7611060601	Crosse monobloc bois hkl 2,5	3690 €
PS7611060603	Crosse monobloc bois hkl 4 'selektion'	4390 €
PS7611060605	Crosse monobloc bois hkl 6 'premium'	7890 €

### 2 Canon Monobloc

Réf.	Désignation	Prix*
PS7607011615	Canon monobloc cal.308 Win / l. 508mm	1349 €
PS7608011603	Canon monobloc cal.30-06 / L. 558mm	1349 €
PS7609011607	Canon monobloc cal.300 W.M. / L. 610mm	1349 €
PS7608011602	Canon monobloc cal.270 Win / l. 558mm	1349 €

### 3 Culasse Monobloc

Réf.	Désignation	Prix*
PS7600040600	Culasse monobloc levier standard	490 €
PS7600041600	Culasse monobloc levier boule	490 €
PS7600042600	Culasse monobloc levier police	490 €

### 4 Tête de culasse Monobloc

Réf.	Désignation	Prix*
PS7608040600	Tete de culasse monobloc cal. Standard 308/270/30-06	190 €
PS7609040600	Tete de culasse monobloc cal. Magnum	190 €

### 5 Groupe détente Steyr Monobloc

Réf.	Désignation	Prix*
PS7614030602	Groupe detente steyr monobloc	430 €

### 6 Monobloc Set d'Inserts Cuir

Réf.	Désignation	Prix*
PS7614060500	Monobloc set insert cuir marron	370 €
PS7614060530	Monobloc set insert cuir marron + 12mm	430 €
PS7614062500	Monobloc set insert cuir noir	370 €
PS7614062530	Monobloc set insert cuir noir + 12mm	430 €
PS7614063500	Monobloc set insert cuir beige	370 €
PS7614063530	Monobloc set insert cuir beige + 12mm	430 €
PS7614064500	Monobloc set insert cuir orange	370 €
PS7614064530	Monobloc set insert cuir orange + 12mm	430 €

### 7 Chargeur Monobloc

Réf.	Désignation	Prix*
PS7614050600	Chargeur 30.06Spr; 270Win fond ALU	349 €
PS7614050610	Chargeur 308Win fond ALU	349 €
PS7614052600	Chargeur 30.06Spr; 270Win fond NOIR	349 €
PS7614052610	Chargeur 308Win fond NOIR	349 €
PS7614050620	Chargeur 300Win.Mag. fond ALU	349 €

Exemple de compositions sur crosse bois



### OPTION : Rail picatinny Steyr Monobloc

Réf.	Désignation	Prix*
PS7600070600	Montage Steyr Picatinny	340 €



### OPTION : Montages pour Steyr Monobloc

Réf.	Désignation	Prix*
PS7630070600	Montage diam. 30mm	780 €
PS7610070600	Montage pour rail S.R.	799 €
PS7620070600	Adaptateur rail ZM pour montage rail S.R.	75 €

Monobloc

Calibres :  
- 22 LR  
- 17 HMR  
- 22 Mag  
- 270 Win  
- 300 Win  
- 308 Win  
- 30-06 Spr  
- 338 L.M.





## Tradition armurière depuis 1864...

Steyr Mannlicher est l'une des plus anciennes entreprises industrielles Autrichiennes. Elle se perçoit à la fois comme la garante des traditions artisanales et comme l'un des leaders dans la recherche et l'utilisation de technologies modernes.

Existe en 2 versions : la CLII avec une sureté manuelle traditionnelle et la SM12 avec la fonction H.C.S. permettant de désarmer et réarmer la carabine sans ouvrir la culasse.

## CL II : ARMEMENT TRADITIONNEL SM12 : ARMEMENT MANUEL H.C.S.™



Calibres :  
- 222 Rem  
- 243 Win  
- 270 Win  
- 300 Win Mag  
- 308 Win  
- 30-06  
- 7 x 64  
- 7mm Rem Mag  
- 9,3 x 62

### CLII & SM12



Détente combinée

#### CLII Stutzen

7x64 - can 508 mm  
Réf. SMC31074

3 149 €



Détente combinée



Crossedos decochonavecjouebavaroise



Boitier pré-percé pour montage optique



Quadrillage écailles de poisson



#### Carabines Steyr Mannlicher CLII Droitier avec organes de visée

Références	Calibre	Cap.	Canon	Twist (pas)	Long. Tot.	Poids	Prix*
SMC11023	243 Win	4	560 mm	1 : 10	1115 mm	3,4 Kg	3 149 €
SMC11020	270 Win	4	560 mm	1 : 8,6	1115 mm	3,4 Kg	3 149 €
SMC11030	300 Win Mag	3	635 mm	1 : 10	1175 mm	3,6 Kg	3 590 €
SMC11036	30-06 Spr.	4	560 mm	1 : 10	1115 mm	3,4 Kg	3 149 €
SMC11038	308 Win	4	560 mm	1 : 12	1115 mm	3,4 Kg	3 149 €
SMC11070	7 mm Rem Mag	4	635 mm	1 : 8,6	1175 mm	3,6 Kg	3 590 €
SMC11074	7x64	4	560 mm	1 : 8,6	1115 mm	3,4 Kg	3 149 €
SMC11092	9,3x62	3	560 mm	1 : 14	1115 mm	3,4 Kg	3 149 €

Option version SM12 avec réarmeur H.C.S. A partir de : 700 €

#### INFO TECHNIQUE

Détente combinée :  
Effet stetcher en poussant  
la détente vers l'avant, avant le tir.



Version CL II  
avec sureté  
traditionnelle



Version SM12  
avec réarmeur  
manuel H.C.S.

H.C.S.  
Réarmement manuel  
sur la version SM12

#### Carabines Steyr Mannlicher CLII Stutzen avec organes de visée ouverte

Références	Calibre	Cap.	Canon	Twist (pas)	Long. Tot.	Poids	Prix*
SMC31022R	222 Rem	4	508 mm	1 : 9	1060 mm	3,4 Kg	3 499 €
SMC31023	243 Win	4	508 mm	1 : 10	1060 mm	3,4 Kg	3 499 €
SMC31020	270 Win	4	508 mm	1 : 8,6	1060 mm	3,4 Kg	3 499 €
SMC31036	30-06 Spr.	4	508 mm	1 : 10	1060 mm	3,4 Kg	3 499 €
SMC31038	308 Win	4	508 mm	1 : 12	1060 mm	3,4 Kg	3 499 €
SMC31074	7x64	4	508 mm	1 : 8,6	1060 mm	3,4 Kg	3 499 €
SMC31092	9,3x62	3	508 mm	1 : 14	1060 mm	3,4 Kg	3 499 €

Option version SM12 avec réarmeur H.C.S. A partir de : 700 €



Verrou chromé

Chargeur amovible



#### Carabines Steyr Mannlicher CLII Gaucher avec organes de visée

Références	Calibre	Cap.	Canon	Twist (pas)	Long. Tot.	Poids	Prix*
SMC12023	243 Win	4	560 mm	1 : 10	1115 mm	3,4 Kg	3 149 €
SMC12020	270 Win	4	560 mm	1 : 8,6	1115 mm	3,4 Kg	3 149 €
SMC12030	300 Win Mag	3	635 mm	1 : 10	1175 mm	3,6 Kg	3 590 €
SMC12036	30-06 Spr.	4	560 mm	1 : 10	1115 mm	3,4 Kg	3 149 €
SMC12038	308 Win	4	560 mm	1 : 12	1115 mm	3,4 Kg	3 149 €
SMC12070	7 mm Rem Mag	4	635 mm	1 : 8,6	1175 mm	3,6 Kg	3 590 €
SMC12074	7x64	4	560 mm	1 : 8,6	1115 mm	3,4 Kg	3 149 €
SMC12092	9,3x62	3	560 mm	1 : 14	1115 mm	3,4 Kg	3 149 €

Option version SM12 avec réarmeur H.C.S. A partir de : 700 €

version gaucher

### CLII SX & SM12 SX



#### CL II SX

30-06 - can 560 mm  
Réf. SMC13436

2 199 €

#### Carabines Steyr Mannlicher CLII Droitier sans organes de visée

Références	Calibre	Cap.	Canon	Twist (pas)	Long. Tot.	Poids	Prix*
SMC13423	243 Win	4	560 mm	1 : 10	1115 mm	3,4 Kg	2 199 €
SMC13420	270 Win	4	560 mm	1 : 8,6	1115 mm	3,4 Kg	2 199 €
SMC13430	300 Win Mag	3	635 mm	1 : 10	1175 mm	3,6 Kg	2 590 €
SMC13436	30-06 Spr.	4	560 mm	1 : 10	1115 mm	3,4 Kg	2 199 €
SMC13438	308 Win	4	560 mm	1 : 12	1115 mm	3,4 Kg	2 199 €
SMC13470	7 mm Rem Mag	4	635 mm	1 : 8,6	1175 mm	3,6 Kg	2 590 €
SMC13474	7x64	4	560 mm	1 : 8,6	1115 mm	3,4 Kg	2 199 €
SMC13492	9,3x62	3	560 mm	1 : 14	1115 mm	3,4 Kg	2 199 €

Option version SM12 avec réarmeur H.C.S. A partir de : 700 €

Retrouvez les silencieux  
Steyr page 114!



### Steyr Mannlicher CL II SX

La nouvelle crose SX de la Steyr Mannlicher CL II apporte une stabilité incomparable. La fibre de carbone SMC stabilise les propriétés mécaniques de la crose dans les 3 axes tout en réduisant considérablement le poids. Teintée dans la masse avec inserts polymère antidérapants.



Canon fileté

#### CL II SX

30-06 - can 560 mm  
Réf. SMC14436

2 199 €

#### Carabines Steyr Mannlicher CLII Gaucher sans organes de visée

Références	Calibre	Cap.	Canon	Twist (pas)	Long. Tot.	Poids	Prix*
SMC14423	243 Win	4	560 mm	1 : 10	1115 mm	3,4 Kg	2 199 €
SMC14420	270 Win	4	560 mm	1 : 8,6	1115 mm	3,4 Kg	2 199 €
SMC14430	300 Win Mag	3	635 mm	1 : 10	1175 mm	3,6 Kg	2 590 €
SMC14436	30-06 Spr.	4	560 mm	1 : 10	1115 mm	3,4 Kg	2 199 €
SMC14438	308 Win	4	560 mm	1 : 12	1115 mm	3,4 Kg	2 199 €
SMC14470	7 mm Rem Mag	4	635 mm	1 : 8,6	1175 mm	3,6 Kg	2 590 €
SMC14474	7x64	4	560 mm	1 : 8,6	1115 mm	3,4 Kg	2 199 €
SMC14492	9,3x62	3	560 mm	1 : 14	1115 mm	3,4 Kg	2 199 €

Option version SM12 avec réarmeur H.C.S. A partir de : 700 €

version gaucher

Les carabines Steyr Mannlicher sont disponibles en version «Lead Free» avec 6 rayures peu profondes pour projectiles sans plomb.

Nous consulter





## Tradition armurière depuis 1864...

Steyr Mannlicher est l'une des plus anciennes entreprises industrielles Autrichiennes. Elle se perçoit à la fois comme la garante des traditions artisanales et comme l'un des leaders dans la recherche et l'utilisation de technologies modernes.

### SSG 08



**SSG 08**  
308 - can 600 mm - 5,7 kg  
Ref : SM813438 **6 990 €**



Version Bush camo  
disponible sur commande

#### Steyr Mannlicher carabine SSG08 - Synthétique noire

**Carabine de précision compacte.**

Armede précision utilisée par des tireurs professionnels exigeants des résultats. Les nombreuses et utiles caractéristiques telles que le talon réglable, les rails latéraux Picatinny pour le montage d'instruments tactiques et la possibilité de fixer un bipied VersaPod ne sont que quelques unes des aides précieuses pour un tir parfait de précision.

Réf.	Calibre	Cap.	Canon	Pas	Long. Tot.	Poids	Prix*
SM813438	.308 Win	8+1	60 cm	1 : 11	120 cm	5700 g	6990 €
SM813430	.300 Win Mag	8+1	60 cm	1 : 11	120 cm	5680 g	7999 €
SM813438L	.338 Lapua Mag	8+1	69 cm	1 : 11	128 cm	6120 g	8200 €



## ZEPHYR



**Zéphyr bois**  
22LR ou 17HMR  
**1 350 €**



Chargeur 5 coups

#### Carabines Zéphyr bois 22 LR, 22 MAG & 17 HMR

Carabine à verrou, chargeur amovible, détente avec bossette.

Canon fileté pour montage d'un modérateur de son.

Crosse en noyer européen, zones anti-dérapantes motif écaille de poisson, joue bavaroise.

Réf.	Calibre	Cap.	Canon	Twist (pas)	Long. Tot.	Poids	Prix*
SMZ22	22LR	5+1	500 mm	1 : 9	995 mm	2,65 Kg	1 350 €
SMZ17	17HMR	5+1	500 mm	1 : 9	995 mm	2,65 Kg	1 350 €
SMZ22M	22 Mag	5+1	500 mm	1 : 9	995 mm	2,65 Kg	1 350 €

SSG 08, Zephyr, CL II & SM12 Carbone, Scout

Canonfileté

- 17 HMR
- 22 LR
- 22 Mag
- 243 Win
- 270 Win
- 7 mm-08
- 308 Win
- 30-06 Spr.
- 300 Win Mag
- 338 Lapua Mag

### CL II & SM12 CARBONE



Canonfileté

SMC18636

**CL II Carbone**  
30-06 Spr - can 560 mm - 2,9 kg  
Ref : SMC18636  
**5 199 €**

Chargeur 5 coups



Organes de visée réglables et amovibles en option

#### Carabine Steyr Mannlicher CL II Carbone

Confort, légèreté, haute fiabilité, sécurité exceptionnelle, précision maximale sont les qualités de cette nouvelle carabine Steyr Mannlicher.

Réf.	Calibre	Cap.	Canon	Pas	Long. Tot.	Poids	Prix*
SMC18638L	.338 Lapua Mag	3+1	65 cm	1 : 10	117.5 cm	3500 g	5699 €
SMC18638	.308 Win	4+1	56 cm	1 : 12	111.5 cm	2870 g	5199 €
SMC18630	.300 Win Mag	3+1	63.5 cm	1 : 10	117.5 cm	3200 g	5499 €
SMC18636	.30-06 Spr.	4+1	56 cm	1 : 10	111.5 cm	2900 g	5199 €
SMC18620	.270 Win	4+1	56 cm	1 : 10	111.5 cm	2900 g	5199 €

#### Carabine STEYR SM12 Carbone - Armement séparé

Avec son tout nouveau système ergonomique H.C.S.™ (hand cocking system), permet un réarmement aisée et convient à toutes les situations de Chasse. Mais en plus, sa nouvelle crosse carbone lui confère légèreté et efficacité!

Réf.	Calibre	Cap.	Canon	Pas	Long. Tot.	Poids	Prix*
SMM18638L	.338 Lapua Mag	3+1	65 cm	1 : 10	118.5 cm	3500 g	6349 €
SMM18630	.300 Win Mag	3+1	63.5 cm	1 : 10	118.5 cm	3200 g	6349 €
SMM18638	.308 Win	4+1	56 cm	1 : 12	111.5 cm	2870 g	5999 €
SMM18636	.30-06 Spr.	4+1	56 cm	1 : 10	111.5 cm	2900 g	5999 €

Version CL II avec sûreté traditionnelle



Version SM12 avec réarmeur manuel H.C.S



### SCOUT



Chargeur d'appoint

**SCOUT**  
can 480 mm - 3 kg  
Réf. SMS13438 **2 999 €**

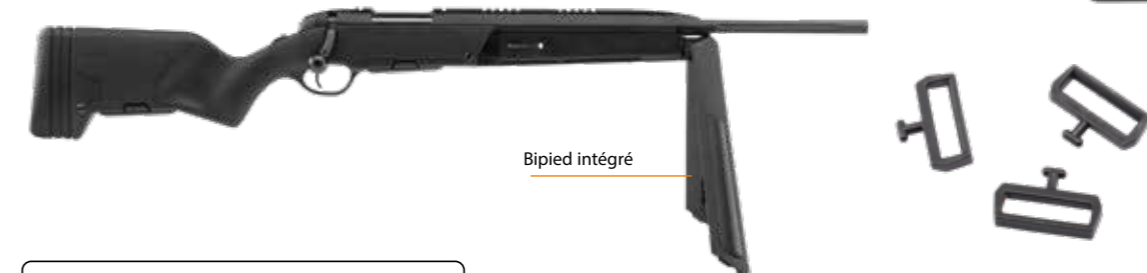

Bipied intégré



#### STEYR Scout can 480 mm - Crosse Noire

Le modèle MANNLICHER SCOUT est une combinaison d'un design futuriste et de solutions techniques innovantes. Fabriqué avec un bipied intégré, un long rail Picatinny, un système de visée rabatable et un chargeur supplémentaire intégré dans la crosse.

Livré avec 2 chargeurs

Réf.	Calibre	Cap.	Canon	Pas	Long. Tot.	Poids	Prix*
SMS13423	.243 Win	8+1	48 cm	1 : 11	100.5 cm	3000 g	2999 €
SMS13478	7 mm -08	8+1	48 cm	1 : 11	100.5 cm	3000 g	2999 €
SMS13438	.308 Win	8+1	48 cm	1 : 11	100.5 cm	3000 g	2999 €



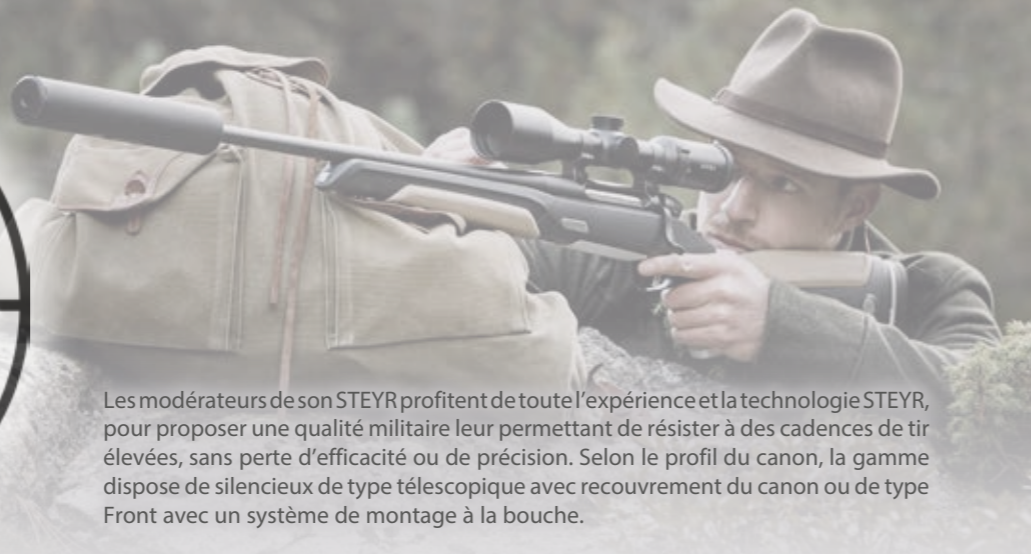

Les modérateurs de son STEYR profitent de toute l'expérience et la technologie STEYR, pour proposer une qualité militaire leur permettant de résister à des cadences de tir élevées, sans perte d'efficacité ou de précision. Selon le profil du canon, la gamme dispose de silencieux de type télescopique avec recouvrement du canon ou de type Front avec un système de montage à la bouche.

### Steyr BREEZER OSD

Réduction du son moyenne :

- à 1m à côté du canon : 31 dB
  - au niveau des oreilles du tireur : 30 dB
- Longueur total 228 mm, longueur ajoutée à la carabine : 146 mm  
Poids : 400 g

Références	Calibre	Filetage	Prix*
PSB10205	Cal.30	1/2x20 unf	699 €
PSB10215	Cal.30	M14x1	699 €
PSB10220	Cal.30	M15x1	699 €
PSB10240	Cal.30	M18x1	699 €
PSB11215	Cal.30 HB	M14x1	699 €
PSB11220	Cal.30 HB	M15x1	699 €
PSB11225	Cal.30 HB	5/8x24 unf	699 €

HB : Heavy Barrel canon lourd jusqu'au diamètre de 21,5 mm

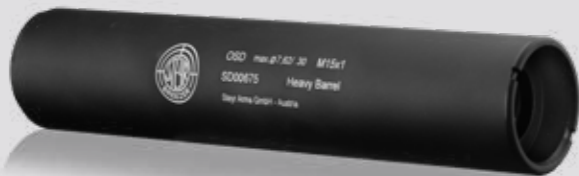

Modérateur de type télescopique : englobant partiellement le canon.

Modérateur de type front : entièrement devant le canon.



### Steyr BREEZER MSD

Réduction du son moyenne :

- à 1m à côté du canon : 28 dB
- au niveau des oreilles du tireur : 27 dB

Longueur total 207 mm, longueur ajoutée à la carabine : 192 mm  
Poids : 400 g

Références	Calibre	Filetage	Prix*
PSB00205	Cal.30	1/2x20 unf	599 €
PSB00215	Cal.30	M14x1	599 €
PSB00220	Cal.30	M15x1	599 €
PSB00225	Cal.30	5/8x24 unf	599 €
PSB00240	Cal.30	M18x1	599 €



# RECKNAGEL

Tout le savoir faire de Recknagel dans un silencieux.



-31dB



Tous les silencieux Recknagel sont livrés avec leur outil de démontage.



Ø50 mm

### Modérateur de son Recknagel, pour carabine de chasse cal .30 (7.62mm)

Léger, robuste, corps en aluminium, silencieux en deux blocs entièrement démontable pour un nettoyage facile. Filetage selon modèles. Réduction sonore : 31 dB.

Efficace du 222 Rem. au 30-06 Springfield.

Long. : 23,5 mm - Diamètre : 50 mm - Poids : 390 g

Réf.	Pour calibre	Filetage du canon	Prix
SRE3002	30 (7,62 mm)	M14x1	620 €
SRE3003	30 (7,62 mm)	M15x1	620 €
SRE3004	30 (7,62 mm)	M16x1	620 €
SRE3005	30 (7,62 mm)	M17x1	620 €
SRE3006	30 (7,62 mm)	M18x1	620 €
SRE3007	30 (7,62 mm)	1/2-20 UNF	620 €
SRE3008	30 (7,62 mm)	1/2-28 UNEF	620 €
SRE3009	30 (7,62 mm)	5/8-24 UNEF	620 €

-32dB



Ø48 mm

### Modérateur de son Recknagel SOB2 et SOB2S, pour carabine de chasse cal .30 (7.62 mm)

Léger, robuste, corps en aluminium, silencieux en deux blocs entièrement démontable pour un nettoyage facile. Filetage selon modèles. Réduction sonore : 32 dB.

Efficace du 222 Rem. au 30-06 Springfield.

Long. : 23,4 mm - Diamètre : 48 mm - Poids : 545 g

#### CHICANES ALUMINIUM

Réf.	Calibre	Filetage	Prix
SRE3012	30 (7,62 mm)	M14x1	620 €
SRE3013	30 (7,62 mm)	M15x1	620 €
SRE3014	30 (7,62 mm)	M16x1	620 €
SRE3015	30 (7,62 mm)	M17x1	620 €
SRE3016	30 (7,62 mm)	M18x1	620 €
SRE3017	30 (7,62 mm)	1/2 x 20 UNF	620 €
SRE3018	30 (7,62 mm)	1/2 x 28	620 €
SRE3019	30 (7,62 mm)	5/8 x 24	620 €

#### CHICANES ACIER

Réf.	Calibre	Filetage	Prix
SRE3022	30 (7,62 mm)	M14x1	725 €
SRE3023	30 (7,62 mm)	M15x1	725 €
SRE3024	30 (7,62 mm)	M16x1	725 €
SRE3025	30 (7,62 mm)	M17x1	725 €
SRE3026	30 (7,62 mm)	M18x1	725 €
SRE3027	30 (7,62 mm)	1/2 x 20 UNF	725 €
SRE3028	30 (7,62 mm)	1/2 x 28	725 €
SRE3029	30 (7,62 mm)	5/8 x 24	725 €

-31dB



Ø48 mm

### Modérateur de son Recknagel SOB3, pour carabine de chasse cal .30 (7.62 mm)

Silencieux Recknagel compact à chicanes aluminium et laine d'acier inox.

Léger, robuste, corps en aluminium, silencieux en deux blocs entièrement démontable pour un nettoyage facile. Filetage selon modèles. Réduction sonore : 31 dB.

Efficace du 222 Rem. au 30-06 Springfield.

Long. : 16,5 mm - Diamètre : 48 mm - Poids : 330 g

Réf.	Pour calibre	Filetage du canon	Prix
SRE3032	30 (7,62 mm)	M14x1	725 €
SRE3033	30 (7,62 mm)	M15x1	725 €
SRE3034	30 (7,62 mm)	M16x1	725 €
SRE3035	30 (7,62 mm)	M17x1	725 €
SRE3036	30 (7,62 mm)	M18x1	725 €
SRE3037	30 (7,62 mm)	1/2-20 UNF	725 €
SRE3038	30 (7,62 mm)	1/2-28 UNEF	725 €
SRE3039	30 (7,62 mm)	5/8-24 UNEF	725 €



**NOUVEAUTÉ 2022**



### Silencieux STALON Victor L pour calibre max .30

Un modérateur télescopique plus imposant que son petit frère le Victor, mais apportant une plus grande atténuation sonore

• Ergonomie compacte avec son diamètre de 41 mm, sa longueur de 258 mm et son poids de 325 g.

Références	Calibre	Filetage	Prix*
SI26302	.308 Win	5/8X24	428 €
SI26502	.308 Win	M15X1	428 €
SI26402	.308 Win	M14X1	428 €

### Silencieux STALON Victor pour calibre max .243 et .30

Un modérateur télescopique recouvrant la bouche du canon, pour une meilleure répartition des masses et une efficacité accrue.

• Ergonomie compacte avec son diamètre de 41 mm, sa longueur de 222 mm et son poids de 290 g.

Références	Calibre	Filetage	Prix*
SI25401	.243 Win	M14X1	363 €
SI25801	.243 Win	M18X1	363 €
SI25402	.308 Win	M14X1	363 €



### Silencieux STALON RC pour calibre .17 à .22

Un modérateur de son pour les carabines à percussion annulaire

Réducteur de son spécialement développé pour les munitions de .17 MR, .22 Lr et .22 Mag

• Diamètre de 30 mm

Références	Calibre	Filetage	Prix*
SI27200	Cal.17 à .22	1/2x28	93 €
SI27100	Cal.17 à .22	1/2x20 UNF	93 €



### Housse de protection néoprène STALON pour silencieux - Camo

Réf.	Coloris	épaisseur	Poids	Prix
SIP3063	Camo	0.2 cm	38 g	40 €
SIP3061	Camo	0.2 cm	38 g	40 €

### Housse de protection néoprène STALON pour silencieux - Noir

Réf.	Coloris	épaisseur	Poids	Prix
SIP3012	Noir	0.2 cm	38 g	40 €
SIP3014	Noir	0.2 cm	38 g	40 €
SIP3022	Noir	0.2 cm	38 g	40 €
SIP3011	Noir	0.2 cm	38 g	40 €

### Graisse pour silencieux STALON 25g

Pour l'entretien et la durabilité du modérateur de son

Réf.	Poids	Prix
SIP2039	25 g	10 €

Stalon fabrique en Suède des silencieux pour la chasse et le tir depuis 1989. La passion et la connaissance sont les deux valeurs principales de la société Stalon. Ses produits sont développés avec la plus haute précision grâce aux équipements les plus performants et les plus récents. Tous les modérateurs de son Stalon sont soigneusement équilibrés entre performance, taille et endurance.



### Silencieux STALON X108 du calibre .243 au .375

Un modérateur de son télescopique des plus performant avec une faible extension après la bouche du canon.

• Diamètre : 49,1 mm - Longueur : 23,5 cm - Poids : 334g  
• Dépasse de 108 mm du canon.

Réf.	Calibre	Filetage	Prix*
SI28101	.243 Win	M18X1	373 €
SI28201	.243 Win	M18X1	373 €
SI28301	.243 Win	M17X1	373 €
SI28401	.243 Win	M15X1	373 €
SI28501	.243 Win	M15X1	373 €
SI28801	.243 Win	M15X1	373 €
SI28102	.308 Win	M14X1	373 €
SI28302	.308 Win	M14X1	373 €
SI28402	.308 Win	M14X1	373 €
SI28502	.308 Win	5/8X24	373 €
SI28702	.308 Win	5/8X24	373 €
SI28802	.308 Win	1/2X28	373 €
SI28403	9.3 x 62	1/2x20 UNF	373 €
SI28503	9.3 x 62	1/2x20 UNF	373 €

### Silencieux STALON X149 pour calibre .243 et .30

Le grand frère du X108 avec des performances acoustiques encore plus impressionnantes

• Diamètre : 49,1 mm - Longueur : 27,6 cm - Poids : 394g  
• Dépasse de 149 mm du canon.

Réf.	Calibre	Filetage	Prix*
SI29401	.243 Win	M14X1	430 €
SI29402	.308 Win	M14X1	430 €
SI29502	.308 Win	M14X1	430 €
SI29302	.308 Win	M15X1	430 €
SI29802	.308 Win	5/8X24	430 €



### Silencieux STALON XE108 pour les calibres .243 à .375

Le must have des modérateurs de son de chez STALON avec sa réduction sonore de 31 dB.

• Diamètre : 49,1 mm - Longueur : 27 cm - Poids : 370g  
• Dépasse de 108 mm du canon.

Réf.	Calibre	Filetage	Prix*
SI30302	.308 Win	5/8X24	403 €
SI30402	.308 Win	M14X1	403 €
SI30502	.308 Win	M15X1	403 €
SI30503	9.3 x 62	M15X1	403 €
SI30702	.308 Win	M17X1	403 €
SI30802	.308 Win	M18X1	403 €
SI30801	.243 Win	M8X1	403 €

### Silencieux STALON XE149 pour calibre .243 et .30

Le grand frère du X149 avec une efficacité encore plus importante

• Diamètre : 49,1 mm - Longueur : 31,1 cm - Poids : 428g  
• Dépasse de 149 mm du canon.

Réf.	Calibre	Filetage	Prix*
SI31302	.308 Win	5/8X24	446 €
SI31402	.308 Win	M14X1	446 €
SI31502	.308 Win	M15X1	446 €
SI31503	.308 Win	M15X1	446 €
SI31802	.308 Win	M18X1	446 €
SI31401	.243 Win	M14X1	446 €



### Support de canon STALON pour VICTOR et X-SERIES diam 13MM

Réf.	Diamètre	Prix
SIP0310	13 mm	15 €
SIP2106	13 mm	15 €

### Support de canon conique pour STALON VICTOR et X-SERIES diam 18MM

Réf.	Diamètre	Prix
SIP2110	18 mm	20 €
SIP2113	18 mm	20 €

### Bague de protection filetage STALON

Réf.	Prix
SIP2012	22 €
SIP2015	22 €
SIP2017	22 €
SIP2020	22 €
SIP2022	22 €
SIP2014	22 €

### Guidon fibre optique pour STALON séries X/XE

Baguette avec guidon à fibre optique à fixer à la bouche du silencieux STALON série X et XE.

Réf.	Prix
SIP3073	55 €



Coffres Serrure à clef - Parois 2 mm



## Coffre Rietti 5 armes à serrure à clef - 140 cm - 2mm

Coffre fort RIETTI pour 4+1 armes - 1400x250x250 mm - fermeture 1 clef - Porte et parois 2 mm

- Serrure à clef unique actionnant les tenons multiples
- Porte épaisse avec système anti levier - Corps et Porte en acier de 1ère qualité DD12.
- Intérieur du coffre et porte noirs.
- Dimensions utiles grand compartiment : H. 129 x P. 19 x L. 24 cm
- Tablette intérieur pour munitions ou valeurs : dim. utiles H. 10 x P. 16 x L. 24 cm
- Râtelier en mousse pour 4 fusils dans le fond du coffre
- Suspension pour 1 arme à l'intérieur de la porte
- 5 pènes mobiles - Ouverture directe avec la clef
- Épaisseur porte & parois : 2 mm
- Serrure unique (livré avec 2 clefs et 2 vis d'ancrage)

Réf.	Épaisseur	Fermeture	Largeur	Hauteur	Profondeur	Poids	Prix
CR2204	2 mm	Clef	25 cm	140 cm	25 cm	33 Kg	385 €



Coffres Serrure à clef - Parois 2 mm



## Coffre Rietti 7 armes à serrure à clef - 150 cm - 2mm

Coffre fort RIETTI pour 6+1 armes - 1500x350x330 mm - fermeture 1 clef - Porte et parois 2 mm

- Serrure à clef unique actionnant les tenons multiples
- Porte épaisse avec système anti levier - Corps et Porte en acier de 1ère qualité DD12.
- Intérieur du coffre et porte noirs.
- Dimensions utiles grand compartiment : H. 133 x P. 27 x L. 34 cm
- Coffre intérieur pour munitions ou valeurs : dim. utiles H. 15 x P. 22 x L. 34 cm
- Râtelier en mousse pour 6 fusils dans le fond du coffre
- Suspension pour 1 arme à l'intérieur de la porte
- 5 pènes mobiles - Ouverture directe avec la clef
- Épaisseur porte & parois : 2 mm
- Serrure unique (livré avec 2 clefs et 2 vis d'ancrage)

Réf.	Épaisseur	Fermeture	Largeur	Hauteur	Profondeur	Poids	Prix
CR2207	2 mm	Clef	35 cm	150 cm	33 cm	51 Kg	530 €

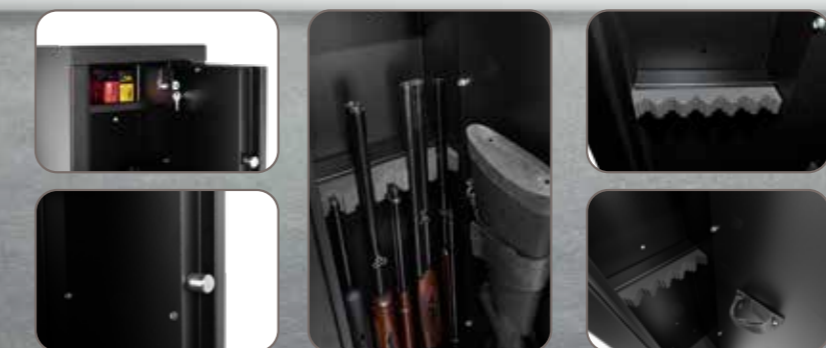

Commandez chez votre Armurier...



## Coffre Rietti 5 armes à serrure à clef - 150 cm - 2mm

Coffre fort RIETTI pour 4+1 armes - 1500x250x330 mm - fermeture 1 clef - Porte et parois 2 mm

- Serrure à clef unique actionnant les tenons multiples
- Porte épaisse avec système anti levier - Corps et Porte en acier de 1ère qualité DD12.
- Intérieur du coffre et porte noirs.
- Dimensions utiles grand compartiment : H. 133 x P. 27 x L. 24 cm
- Coffre intérieur pour munitions ou valeurs : dim. utiles H. 15 x P. 22 x L. 24 cm
- Râtelier en mousse pour 4 fusils dans le fond du coffre
- Suspension pour 1 arme à l'intérieur de la porte
- 5 pènes mobiles - Ouverture directe avec la clef
- Épaisseur porte & parois : 2 mm
- Serrure unique (livré avec 2 clefs et 2 vis d'ancrage)

Réf.	Épaisseur	Fermeture	Largeur	Hauteur	Profondeur	Poids	Prix
CR2205	2 mm	Clef	25 cm	150 cm	33 cm	41 Kg	455 €

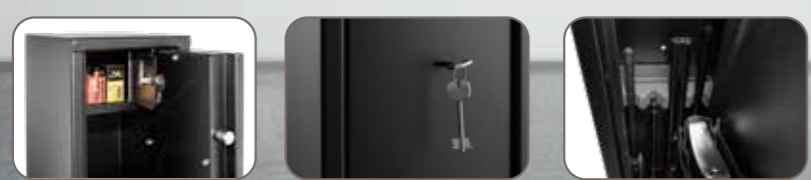





## Coffres Serrure à clef Parois 2 mm

### Coffre Rietti 10 armes à serrure à clef - 150 cm - 2mm

Coffre fort RIETTI pour 8+2 armes - 1500x450x330 mm - fermeture 1 clef - Porte et parois 2 mm

- Serrure à clef unique actionnant les tenons multiples
- Porte épaisse avec système anti levier - Corps et Porte en acier de 1ère qualité DD12.
- Intérieur du coffre et porte noirs.
- Dimensions utiles grand compartiment : H. 133 x P. 27 x L. 44 cm
- Coffre intérieur pour munitions ou valeurs : dim. utiles H. 15 x P. 22 x L. 44 cm
- Râtelier en mousse pour 8 fusils dans le fond du coffre
- Suspension pour 2 armes à l'intérieur de la porte
- 5 pènes mobiles - Ouverture directe avec la clef
- Épaisseur porte & parois : 2 mm
- Serrure unique (livré avec 2 clefs et 2 vis d'ancrage)

Réf.	Épaisseur	Fermeture	Largeur	Hauteur	Profondeur	Poids	Prix
CR2210	2 mm	Clef	45 cm	150 cm	33 cm	61 Kg	590 €



Portes & Parois  
2 mm

### Coffre Rietti 14 armes à serrure à clef - 150 cm - 2mm

Coffre fort RIETTI pour 11+3 armes - 1500x700x330 mm - fermeture 1 clef - Porte et parois 2 mm

- Serrure à clef unique actionnant les tenons multiples
- Porte épaisse avec système anti levier - Corps et Porte en acier de 1ère qualité DD12.
- Intérieur du coffre velours rouge et porte noire.
- Dimensions utiles grand compartiment : H. 133 x P. 27 x L. 69 cm
- Coffre intérieur pour munitions ou valeurs : dim. utiles H. 15 x P. 22 x L. 69 cm
- Râtelier en bois pour 11 fusils dans le fond du coffre
- Suspension pour 3 armes à l'intérieur de la porte
- 2 étagères amovibles fournies
- 5 pènes mobiles - Ouverture directe avec la clef
- Épaisseur porte & parois : 2 mm
- Serrure unique (livré avec 2 clefs et 2 vis d'ancrage)

Réf.	Ep.	Fermet.	Larg.	Hauteur	Prof.	Poids	Prix
CR2214	2 mm	Clef	70 cm	150 cm	33 cm	90 Kg	870 €



Portes & Parois  
2 mm



## Coffres Serrure à clef Parois 2 mm

#### info produit :

Tous nos coffres sont livrés avec un jeu de chevilles à béton de fixation et 2 clefs principales. Commandez chez votre armurier, livraison directe à domicile.



1500mm



Portes & Parois  
2 mm

Commandez chez  
votre Armurier...



Livraison  
offerte



9 armes



6 armes +  
6 étagères

### Coffre Rietti 9 armes à serrure à clef - 150 cm - 2mm

Coffre fort RIETTI pour 9 armes ou 6 armes + 6 étagères - 1500x450x400 mm - fermeture 1 clef - Porte et parois 2 mm

- Serrure à clef unique actionnant les tenons multiples
- Porte épaisse avec système anti levier - Corps et Porte en acier de 1ère qualité DD12.
- Intérieur du coffre et porte noirs.
- Dimensions utiles grand compartiment : H. 133 x P. 34 x L. 44 cm
- Coffre intérieur pour munitions ou valeurs : dim. utiles H. 15 x P. 22 x L. 44 cm
- Râtelier en mousse pour 4 ou 7 fusils dans le fond du coffre
- Suspension pour 2 armes à l'intérieur de la porte
- 6 étagères métalliques positionnées à la place de 3 armes.
- 5 pènes mobiles - Ouverture directe avec la clef
- Épaisseur porte & parois : 2 mm
- Serrure unique (livré avec 2 clefs et 2 vis d'ancrage)

Réf.	Épaisseur	Fermeture	Largeur	Hauteur	Profondeur	Poids	Prix
CR2215X	2 mm	Clef	45 cm	150 cm	40 cm	70 Kg	700 €







Les points rouges Nikko Stirling ont été conçus spécifiquement pour la battue en étroite collaboration avec des chasseurs ! Leurs corps en alliage de qualité aéronautique, leur optique irréprochable et leur électronique en font des instruments de visée agréables et résistants aux pires conditions sur le terrain.



**Point rouge Nikko Stirling Flash 1x30**  
Un red dot rapide et précis

- Corps en aluminium aéronautique
- Diamètre 30 mm
- Point rouge de 3 MoA
- Intensité lumineuse réglable sur 11 niveaux
- Correction d'impact par clic : 1 MoA (3 cm à 100 m)
- Montage sur rail picatinny / Weaver de 21 mm
- Ref pour rail picatinny 21 mm
- Pile CR2032
- Waterproof et résistant aux chocs ainsi qu'à la poussière
- Fourni avec ses bonnettes de protection

Réticule : Point 3 MoA  
Dimension : 9.2 cm x 4.6 cm x 5.4 cm  
Poids : 210 g

Réf. OHR30 Prix : 229 €

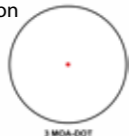

**NOUVEAUTÉ 2022**



**Objectif Ø 30mm**



**Point rouge Flash 1x25 Nikko Stirling**

- Conçu pour les conditions les plus difficiles ! Résistant aux chocs et montable sur tous types d'armes : carabines, fusil de chasse, armes courtes.
- Montage pour rail Picatinny intégré : Platine montage haut inclus !
  - 11 niveaux d'intensité lumineuse
  - Lentilles entièrement multicouches
  - Étanche à l'eau et à la poussière
  - Tube en aluminium de qualité aéronautique résistant aux chocs
  - Point rouge extrêmement visible
  - Fabrication japonaise

Réticule : Point 3 MoA  
Dimension : 7.15 cm x 4.5 cm x 4.7 cm  
Poids : 135 g

Réf. OHR25 Prix : 210 €



**Objectif Ø 25mm**



**Point Rouge Nikko Stirling PRO T5**

Toujours en quête d'évolution, Nikko Stirling vous propose un nouveau point rouge conçu avec tout le savoir-faire et l'expérience de la marque.

- Grand champ de vision, rapidité d'acquisition de la cible.
- Nouveau traitement de lentille, antireflet, plus de confort visuel par temps de pluie et de neige.
- Switch souple à l'utilisation.
- Nouveau design contemporain.
- 10 niveaux d'intensités lumineuses.
- Coupure automatique : 3h.
- Réglage par clics.

Réticule : Point 3 MoA  
Dimension : 5.6 cm x 2.8 cm x 3.3 cm  
Poids : 42 g

Réf. OHR43 Prix : 599 €



**Point Rouge Nikko Stirling PRO T4 Diamond**

Le Pro-T4 est conçu pour le tir du grand gibier à courte distance.

Fabriqué au Japon avec un alliage de qualité apportant solidité et durabilité.

- Sans parallaxe
- Nouveau mécanisme de réglage : Très facile et très précis (par clic)
- Une étanchéité maximale (tiroir pile et plaque de recouvrement avec joint)
- Réglage manuel de l'intensité lumineuse, avec 10 niveaux d'intensité
- Coupure automatique : 3 h
- Réglage par clic

Réticule : Point 4 MoA  
Dimension : 5.1 cm x 2.8 cm x 3.3 cm  
Poids : 40 g

Réf. OHR422 Prix : 475 €



PRO T4 Diamond



XT4 Diamond



**Point Rouge Nikko Stirling XT4 Diamond avec montage Weaver**

Appareil conçu autant pour la chasse que le tir à l'arme de poing.

- Sans parallaxe
- Nouveau mécanisme de réglage : Très facile et très précis (par clic)
- Une étanchéité plus importante (tiroir pile et plaque de recouvrement avec joint)
- Réglage manuel de l'intensité lumineuse, 10 niveaux d'intensité lumineuse
- Coupure automatique : 3h
- Réglage par clic

Réticule : Point 4 MoA  
Dimension : 4.6 cm x 2.7 cm x 2.7 cm  
Poids : 35 g

Réf. OHR462 Prix : 449 €





La série Ultimax est conçue pour les chasseurs qui recherchent une optique de qualité à des coûts raisonnables. Les lunettes Ultimax sont développées et fabriquées au Japon.

Qualité du verre, revêtements optimisés combinés à une production aux tolérances les plus strictes dans notre industrie offrant un produit haut de gamme avec une image claire et nette. La fibre optique placée au centre du réticule augmente très nettement l'intensité de l'illumination et permet d'accroître la précision du tir.



**Lunette Nikko Stirling Ultimax 1-6 x 24**  
Un point rouge particulièrement contrasté et précis grâce à sa fibre optique

Grossissement :	1x à 6x	Indice crépusculaire :	4.9 à 12
Diam. de l'objectif :	24 mm	Réglage à 100 m :	1/2 MoA
Diam. corps :	30 mm	Course élévation :	100 MoA
Réticule :	Ret. 4 lum.	Course latérale :	100 MoA
Champ de vision à 100 m :	40 à 6.5	Longueur :	27.7 cm
Focus réglable :	Non	Poids :	473 g
Réf. ONP1624		Prix : 1100 €	



Octa comme : Zoom 8x – Idéale pour les tirs à courte et longue distance, donnant une grande polyvalence à cette nouvelle gamme. La fiabilité du mécanisme ainsi que de l'illumination contribue à l'efficacité des lunettes « OCTA ». L'excellent champ de vision fournit une bonne vue d'ensemble et facilite l'acquisition rapide sur des cibles mobiles.



**Lunette OCTA 3-24x56 Lumineuse, focus réglable**  
Zoom 8x – Idéale pour les tirs à longue distance, donnant une grande polyvalence aux lunettes Octa.

Grossissement :	3x à 24x	Indice crépusculaire :	13 à 25
Diam. de l'objectif :	56 mm	Réglage à 100 m :	1/4 MoA
Diam. corps :	30 mm	Course élévation :	60 MoA
Réticule :	Ret. 4 lum.	Course latérale :	60 MoA
Champ de vision à 100 m :	11.9 à 1.5	Longueur :	39.3 cm
Focus réglable :	Oui	Poids :	790 g
Réf. ONO3056		Prix : 820 €	



**Lunette Nikko Stirling Ultimax 3-12x56I**

Grossissement :	3x à 12x	Indice crépusculaire :	13 à 26
Diam. de l'objectif :	56 mm	Réglage à 100 m :	1/4 MoA
Diam. corps :	30 mm	Course élévation :	80 MoA
Réticule :	Ret. 4 lum.	Course latérale :	80 MoA
Champ de vision à 100 m :	11.9 à 3.3	Longueur :	35.8 cm
Focus réglable :	Non	Poids :	696 g
Réf. ONP31256U		Prix : 1100 €	



**Lunette polyvalente OCTA 2-16x50 Lumineuse, focus réglable**  
Zoom 8x – Idéale pour les tirs à courte et longue distance, donnant une grande polyvalence à cette lunette très lumineuse.

Grossissement :	2x à 16x	Indice crépusculaire :	10 à 28.3
Diam. de l'objectif :	50 mm	Réglage à 100 m :	1/4 MoA
Diam. corps :	30 mm	Course élévation :	80 MoA
Réticule :	Ret. 4 lum.	Course latérale :	80 MoA
Champ de vision à 100 m :	21.1 à 2.6	Longueur :	35.2 cm
Focus réglable :	Oui	Poids :	740 g
Réf. ONO2050		Prix : 775 €	



**Télémetre Laser 7X25 - Nikko Stirling**

- Le Télémetre Laser Nikko Stirling destiné au tir, simple et fiable !
- Champ de vision 122 m à 1000 m.
  - Grossissement x 7
  - Diamètre de lentille : 25 mm
  - Traitement optique multi-couches
  - Mesure les distances de 15 m jusqu'à 600 m (précision de +/- 1 m)
  - Retour position OFF automatique
  - Poids 230 g
  - Pile 3V CR2 Lithium (fournies)

Réf. ONT625 Prix : 299 €

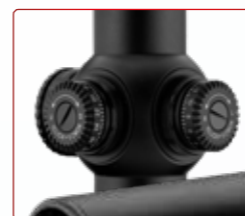

**Lunette de battue OCTA 1-8x24 lumineuse. Une lunette de battue fiable et lumineuse idéale pour les tirs à courte distance**

Grossissement :	1x à 8x	Indice crépusculaire :	4.9 à 13.8
Diam. de l'objectif :	24 mm	Réglage à 100 m :	1/2 MoA
Diam. corps :	30 mm	Course élévation :	100 MoA
Réticule :	Ret. 4 lum.	Course latérale :	100 MoA
Champ de vision à 100 m :	42.6 à 5.3	Longueur :	27.5 cm
Focus réglable :	Non	Poids :	540 g
Réf. ONO1824		Prix : 699 €	



\*Les prix mentionnés sont arrondis et sont donnés à titre indicatif.

Afin d'éviter toute rupture de vis, il est conseillé de ne pas dépasser un couple de serrage de 2.4 N. m. pour les rails et 2. N. m. pour les colliers



Lunettes de battue et d'approche particulièrement efficaces grâce à leurs larges champs de vision.



**Lunette NikkoStirling BOAR EATER 1-6x24**  
Lunette de battue idéale pour la chasse au gros gibier !

Grossissement :	1x à 6x	Indice crépusculaire :	4.8 à 12
Diam. de l'objectif :	24 mm	Réglage à 100 m :	1/2 MoA
Diam. corps :	30 mm	Course élévation :	100 MoA
Réticule :	Ret. 4 lum.	Course latérale :	100 MoA
Champ de vision à 100 m :	40 à 6	Longueur :	27 cm
Focus réglable :	Non	Poids :	480 g
Réf. ONB1624		Prix : 510 €	



**Lunette de battue BOAR EATER 1-4x24**  
Lunette de battue idéale pour la chasse au gros gibier !

Grossissement :	1x à 4x	Indice crépusculaire :	4.8 à 9.7
Diam. de l'objectif :	24 mm	Réglage à 100 m :	1/2 MoA
Diam. corps :	30 mm	Course élévation :	100 MoA
Réticule :	Ret. 4 lum.	Course latérale :	100 MoA
Champ de vision à 100 m :	48 à 11.8	Longueur :	27 cm
Focus réglable :	Non	Poids :	480 g
Réf. ONB1424		Prix : 479 €	



### Professionnels : commandez sur [simac.fr](http://simac.fr)

- Mise au panier à partir des fiches produits
- Saisie rapide de vos listes dans le panier
- Visualisation des disponibilités
- Prix pro et prix publics

### Services Web aux professionnels

- Disponibilités et prix pro en ligne
- Fichiers d'imports en masse des produits
- Images pour vos sites web



\*Les prix mentionnés sont arrondis et sont donnés à titre indicatif.



**Lunette d'approche Nikko Stirling Metor 3-12x56**

Metor offre une excellente restitution d'images avec une résolution parfaite de bord à bord.

Grossissement :	3x à 12x	Indice crépusculaire :	12.9 à 26
Diam. de l'objectif :	56 mm	Réglage à 100 m :	1/2 MoA
Diam. corps :	30 mm	Course élévation :	60 MoA
Réticule :	Ret. 4 lum.	Course latérale :	60 MoA
Champ de vision à 100 m :	14.6 à 3.6	Longueur :	33.8 cm
Focus réglable :	Non	Poids :	680 g
Réf. ONM3056		Prix : 489 €	



**Lunette de battue METOR 1-4x24 lumineuse**

Lunette NikkoStirling à réticule lumineux et à prix raisonnable pour la battue

Grossissement :	1x à 4x	Indice crépusculaire :	4.9 à 9.8
Diam. de l'objectif :	24 mm	Réglage à 100 m :	1/2 MoA
Diam. corps :	30 mm	Course élévation :	100 MoA
Réticule :	Ret. 4 lum.	Course latérale :	100 MoA
Champ de vision à 100 m :	44 à 15	Longueur :	26 cm
Focus réglable :	Oui	Poids :	525 g
Réf. ONM1024		Prix : 379 €	



Afin d'éviter toute rupture de vis, il est conseillé de ne pas dépasser un couple de serrage de 2.4 N. m. pour les rails et 2. N. m. pour les colliers



Une gamme de lunettes dédiées à l'affût et la battue, de conception robuste, destinées à une utilisation intensive. Le revêtement ETE Microlux (anti reflets) et la qualité supérieure des lentilles employées assurent, à l'aube ou au crépuscule, une définition d'image optimale. Le choix de 5 diamètres d'objectifs (24, 44, 50, 56 et 62 mm) apporte le bon compromis entre les besoins du chasseur et les contraintes de montage liées à l'arme devant être équipée.



**Lunette de visée Nikko Stirling 3-12 x 62 Ret. 4 Lumineux**

Grossissement :	3x à 12x	Indice crépusculaire :	13.6 à 27.3
Diam. de l'objectif :	62 mm	Réglage à 100 m :	1/4 MoA
Diam. corps :	30 mm	Course élévation :	100 MoA
Réticule :	Ret. 4 lum.	Course latérale :	100 MoA
Champ de vision à 100 m :	12.3 à 3.1	Longueur :	34 cm
Focus réglable :	Non	Poids :	700 g
Réf. ONS62		Prix : 479 €	



**Lunette d'approche NIKKO STIRLING 2.5-10x50 Ret.4 Lumineux Diam.30**

Grossissement :	2.5x à 10x	Indice crépusculaire :	11 à 22
Diam. de l'objectif :	50 mm	Réglage à 100 m :	1/4 MoA
Diam. corps :	30 mm	Course élévation :	100 MoA
Réticule :	Ret. 4 lum.	Course latérale :	100 MoA
Champ de vision à 100 m :	13.1 à 3.3	Longueur :	32.8 cm
Focus réglable :	Non	Poids :	550 g
Réf. ONS50		Prix : 399 €	



**Lunette Nikko Stirling Diamond 1.5-6 x 44**

Lunette d'affût légère, lumineuse et fiable

Grossissement :	1.5x à 6x	Indice crépusculaire :	8.1 à 16.2
Diam. de l'objectif :	44 mm	Réglage à 100 m :	1/2 MoA
Diam. corps :	30 mm	Course élévation :	100 MoA
Réticule :	Ret. 4 lum.	Course latérale :	100 MoA
Champ de vision à 100 m :	24.4 à 6.1	Longueur :	30 cm
Focus réglable :	Oui	Poids :	570 g
Réf. ONS44		Prix : 339 €	



**NOUVEAUTÉ 2022**



**Lunette de visée Nikko Stirling 3-12 x 56 Ret. 4 Lumineux**

Grossissement :	3x à 12x	Indice crépusculaire :	12.9 à 26
Diam. de l'objectif :	56 mm	Réglage à 100 m :	1/4 MoA
Diam. corps :	30 mm	Course élévation :	100 MoA
Réticule :	Ret. 4 lum.	Course latérale :	100 MoA
Champ de vision à 100 m :	12.3 à 3.1	Longueur :	34 cm
Focus réglable :	Non	Poids :	680 g
Réf. ONS56		Prix : 410 €	



**Design ergonomique**



**Lunette Nikko Stirling Diamond 1-4 x 24**

Lunette de battue design et ergonomique

Grossissement :	1x à 4x	Indice crépusculaire :	4.9 à 9.8
Diam. de l'objectif :	24 mm	Réglage à 100 m :	1/2 MoA
Diam. corps :	30 mm	Course élévation :	100 MoA
Réticule :	Ret. 4 lum.	Course latérale :	100 MoA
Champ de vision à 100 m :	40.3 à 10.1	Longueur :	26 cm
Focus réglable :	Oui	Poids :	520 g
Réf. ONS24		Prix : 325 €	





# DIAMOND LONG RANGE FFP

Pour les utilisateurs de réticules Mildot. La cible et le réticule augmentent / diminuent toujours dans la même proportion permettant un calcul de corrections rapide et facile du point d'impact.

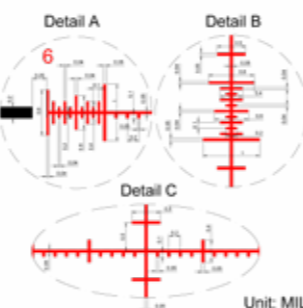
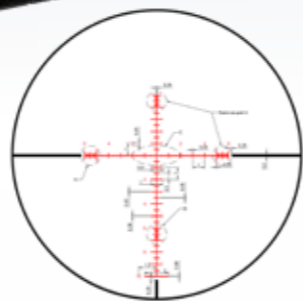

**Lunette Nikko Stirling Diamond 6-24x50 FFP Diam. 34mm**  
Lunette de tir à réglage rapide avec tourelles de tir longue distance graduées.

Grossissement :	6x à 24x	Indice crépusculaire :	17.3 à 34.6
Diam. de l'objectif :	50 mm	Réglage à 100 m :	1/10 Mrad
Diam. corps :	34 mm	Course élévation :	75 MoA
Réticule :	PRR illuminé	Course latérale :	75 MoA
Champ de vision à 100 m :	6.3 à 1.5	Longueur :	36 cm
Focus réglable :	Oui	Poids :	750 g

Réf. ONT6450 Prix : 649 €

**Lunette de tir TLD réticule, Hold Fast nouvelle génération.**

Cette lunette possède des tourelles balistiques interchangeables avec RTZ® (Return to Zéro) dont une peut-être personnalisée pour des calibres spécifiques. Garantissant ainsi la conservation du réglage d'origine.



**Lunette de tir Nikko Stirling Diamond 6-24 x 50 SFP- Réticule lumineux**  
Lunette de tir à réglage rapide avec tourelle amovible graduée ou personnalisable !

Grossissement :	6x à 24x	Indice crépusculaire :	17.3 à 34.6
Diam. de l'objectif :	50 mm	Réglage à 100 m :	1/4 MoA
Diam. corps :	30 mm	Course élévation :	70 MoA
Réticule :	Hold Fast illuminé	Course latérale :	70 MoA
Champ de vision à 100 m :	7.1 à 1.8	Longueur :	39 cm
Focus réglable :	Oui	Poids :	790 g

Réf. ONS6050 Prix : 525 €



# HORNET+DIAMONDSPORTMAN

NOUVEAUTÉ 2022



**Lunette NIKKO STIRLING HORNET ED SFP 10-50x60 - Half Mildot IR**

La lunette pour les distances de tir les plus extrêmes

Grossissement :	10x à 50x	Indice crépusculaire :	24.5 à 54.8
Diam. de l'objectif :	60 mm	Réglage à 100 m :	1/20 Mrad
Diam. corps :	30 mm	Course élévation :	45 MoA
Réticule :	HMD illuminé	Course latérale :	45 MoA
Champ de vision à 100 m :	0.7 à 3.7	Longueur :	45.8 cm
Focus réglable :	Oui	Poids :	980 g

Réf. ONH1060 Prix : 990 €

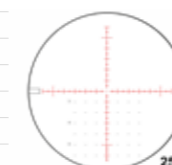

Lunette de haute précision fabriquée au Japon, très appréciée des tireurs professionnels de carabine à air comprimé du monde entier. Les championnats USFT et World FT PCP ont été remportés en 2007 et 2013 avec la lunette de visée Diamond Sportsman.

Les lentilles multicouches améliorent la transmission de la lumière et offrent une image nette pour de meilleurs résultats. La mise au point s'effectue par une roue latérale amovible de 100 mm offrant à l'utilisateur une mise au point précise et une correction de parallaxe.



**Lunette Nikko Stirling Diamond 10-50x60 Diam. 30mm**

Lunette de visée pour le tir à très longue distance

Grossissement :	10x à 50x	Indice crépusculaire :	24.5 à 54.8
Diam. de l'objectif :	60 mm	Réglage à 100 m :	1/8 MoA
Diam. corps :	30 mm	Course élévation :	25 MoA
Réticule :	Mildot	Course latérale :	25 MoA
Champ de vision à 100 m :	3.1 à 0.6	Longueur :	42.5 cm
Focus réglable :	Oui	Poids :	1060 g

Réf. ONS1060M Prix : 1499 €

ONS1060M

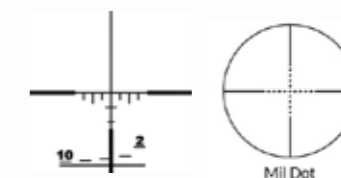

**Lunette Nikko Stirling Diamond 10-50x60 Diam. 30mm**

Grossissement :	10x à 50x	Indice crépusculaire :	24.5 à 54.8
Diam. de l'objectif :	60 mm	Réglage à 100 m :	1/8 MoA
Diam. corps :	30 mm	Course élévation :	25 MoA
Réticule :	HMD illuminé	Course latérale :	25 MoA
Champ de vision à 100 m :	3.1 à 0.6	Longueur :	42.5 cm
Focus réglable :	Oui	Poids :	1060 g

Réf. ONS1060N Prix : 1590 €

**Lunette Nikko Stirling Diamond 10-50x60 Diam. 30mm**

Grossissement :	10x à 50x	Indice crépusculaire :	24.5 à 54.8
Diam. de l'objectif :	60 mm	Réglage à 100 m :	1/8 MoA
Diam. corps :	30 mm	Course élévation :	25 MoA
Réticule :	Mildot	Course latérale :	25 MoA
Champ de vision à 100 m :	3.1 à 0.6	Longueur :	42.5 cm
Focus réglable :	Oui	Poids :	1060 g

Réf. ONS1060 Prix : 1590 €



La série Panamax intègre de nombreuses fonctionnalités : un champ de vision d'un angle extrêmement large, soit environ 20% de plus que la moyenne des lunettes à corps de 1" actuellement sur le marché, mais également le réglage de focus sur l'objectif (AO) et un réticule HMD pour toujours plus de netteté et plus de précision.

L'Airking a été développé pour le tir à l'arme à air comprimé. Toute la gamme, tous les modèles disposent d'un réglage de parallaxe (AO) à partir de 10 mètres jusqu'à l'infini. Tous sont fournis avec un solide support monobloc pour rail de 11 mm avec arrêt de recul.



**Lunette Nikko Stirling Panamax SFP 4-12x50 Half mildot**  
Lunette de tir à réticule HMD et objectif à réglage rapide.

Grossissement :	4x à 12x	Indice crépusculaire :	14 à 24.5
Diam. de l'objectif :	50 mm	Réglage à 100 m :	1/4 MoA
Diam. corps :	25.4 mm (1")	Course élévation :	80 MoA
Réticule :	HMD	Course latérale :	80 MoA
Champ de vision à 100 m :	11 à 3.6	Longueur :	32 cm
Focus réglable :	Oui	Poids :	570 g

Réf. ONP4050 Prix : 260 €



**Lunette NIKKO SITRLING AIR KING 3-9x42 mil dot illuminé**  
Lunette de tir avec son de montage monobloc pour rail de 11 mm

- Intensité réglables sur 11 niveaux
- Parallaxe réglable de 10 m à l'infini
- Purgé à l'azote - Étanche, antibuée et résistante aux chocs
- Tourelles réglables sans outils avec capuchons de protection

Grossissement :	3x à 9x	Indice crépusculaire :	11 à 19
Diam. de l'objectif :	42 mm	Réglage à 100 m :	1/4 MoA
Diam. corps :	25.4 mm (1")	Course élévation :	60 MoA
Réticule :	HMD illuminé	Course latérale :	60 MoA
Champ de vision à 100 m :	12 à 4	Longueur :	32.5 cm
Focus réglable :	Oui	Poids :	660 g

Réf. ONA3042 Prix : 210 €



**Lunette Nikko Stirling Panamax SFP 3-9x50 Half Mildot IR**  
Lunette de tir à réglage facile grâce à ses tourelles ergonomiques.

Grossissement :	3x à 9x	Indice crépusculaire :	12 à 21
Diam. de l'objectif :	50 mm	Réglage à 100 m :	1/4 MoA
Diam. corps :	25.4 mm (1")	Course élévation :	60 MoA
Réticule :	HMD	Course latérale :	60 MoA
Champ de vision à 100 m :	14 à 4.9	Longueur :	31 cm
Focus réglable :	Oui	Poids :	550 g

Réf. ON3950 Prix : 129 €



**Lunette NIKKO STIRLING AIR KING 6-18x44 Half mildot**  
Une lunette de qualité dotée d'un réglage fin de 1/8 MoA pour le tir à longue distances avec des carabines de petits calibres

- Intensité réglables sur 11 niveaux
- Parallaxe réglable de 10 m à l'infini
- Purgé à l'azote - Étanche, antibuée et résistante aux chocs
- Livrée avec colliers monobloc pour rail prismatique de 11 mm
- Tourelles réglables sans outils avec capuchons de protection

Grossissement :	6x à 18x	Indice crépusculaire :	16.2 à 28.1
Diam. de l'objectif :	44 mm	Réglage à 100 m :	1/8 MoA
Diam. corps :	25.4 mm (1")	Course élévation :	60 MoA
Réticule :	HMD illuminé	Course latérale :	60 MoA
Champ de vision à 100 m :	5.2 à 1.8	Longueur :	37.2 cm
Focus réglable :	Oui	Poids :	780 g

Réf. ONA6044 Prix : 299 €

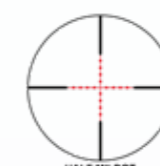

**Lunette Nikko Stirling Panamax SFP 4-12x40 Half Mildot**  
Lunette de tir à réglage rapide avec tourelle amovible graduée ou personnalisable !  
Livrée avec 5 tourelles de réglage pré-étalonnées (Cal. 17 HMR, 22 Subsonic, 22 High Velocity, 22 Extrem Velocity et 22 Mag) et une tourelle personnalisable.

Grossissement :	4x à 12x	Indice crépusculaire :	12 à 22
Diam. de l'objectif :	40 mm	Réglage à 100 m :	1/4 MoA
Diam. corps :	25.4 mm (1")	Course élévation :	60 MoA
Réticule :	HMD	Course latérale :	60 MoA
Champ de vision à 100 m :	11 à 3.6	Longueur :	32 cm
Focus réglable :	Oui	Poids :	530 g

Réf. ONP4040 Prix : 260 €



**Lunette NIKKO SITRLING AIR KING 4.5-14x50 mildot illuminé**  
La lunette de tir polyvalente aussi à l'aise en tir de cible que pour la régulation des nuisibles.

- Intensité réglables sur 11 niveaux
- Correction d'impact par clic : 1/4 MoA (7mm à 100m)
- Parallaxe réglable de 10 m à l'infini
- Purgé à l'azote
- Étanche, antibuée et résistante aux chocs
- Livrée avec colliers monobloc pour rail prismatique de 11 mm
- Tourelles réglables sans outils avec capuchons de protection
- Bonnettes de protection de type flip-up

Grossissement :	4.5x à 14x	Indice crépusculaire :	15 à 26.5
Diam. de l'objectif :	50 mm	Réglage à 100 m :	1/4 MoA
Diam. corps :	25.4 mm (1")	Course élévation :	60 MoA
Réticule :	HMD illuminé	Course latérale :	60 MoA
Champ de vision à 100 m :	6.5 à 2.1	Longueur :	37 cm
Focus réglable :	Oui	Poids :	770 g

Réf. ONA4550 Prix : 259 €





# PANAMAX ILLUMINATED

La lunette de tir polyvalente aussi à l'aise en tir de cible que pour la régulation des nuisibles. Cette série intègre de nombreuses fonctionnalités. Les lunettes Panamax possèdent un champ de vision d'un angle extrêmement large, soit environ 20% de plus que la moyenne des lunettes à corps de 1" actuellement sur le marché. Disponible également avec réglage de focus sur l'objectif (AO) et un réticule illuminé (IR) pour toujours plus de netteté et plus de précision.



### Lunette Nikko Stirling Panamax 8-24 x 50

Grossissement :	8x à 24x	Indice crépusculaire :	20 à 41
Diam. de l'objectif :	50 mm	Réglage à 100 m :	1 Clic / 7 mm
Diam. corps :	25.4 mm (1")	Course élévation :	80 MoA
Réticule :	HMD illuminé	Course latérale :	80 MoA
Champ de vision à 100 m :	5.5 à 1.8	Longueur :	37 cm
Focus réglable :	Oui	Poids :	700 g
Réf. ONP8050		Prix : 389 €	



### Lunette Nikko Stirling Panamax 6-18 x 50

Grossissement :	6x à 18x	Indice crépusculaire :	17.3 à 30
Diam. de l'objectif :	50 mm	Réglage à 100 m :	1 Clic / 7 mm
Diam. corps :	25.4 mm (1")	Course élévation :	80 MoA
Réticule :	HMD illuminé	Course latérale :	80 MoA
Champ de vision à 100 m :	7.3 à 2.4	Longueur :	36 cm
Focus réglable :	Oui	Poids :	690 g
Réf. ONP6050		Prix : 345 €	



### Lunette Nikko Stirling Panamax 4,5-14 x 50

La lunette de tir polyvalente aussi à l'aise en tir de cible que pour la régulation des nuisibles.

Grossissement :	4.5x à 14x	Indice crépusculaire :	15 à 26.5
Diam. de l'objectif :	50 mm	Réglage à 100 m :	1 Clic / 7 mm
Diam. corps :	25.4 mm (1")	Course élévation :	80 MoA
Réticule :	HMD illuminé	Course latérale :	80 MoA
Champ de vision à 100 m :	9.7 à 3.2	Longueur :	33.6 cm
Focus réglable :	Oui	Poids :	680 g
Réf. ONP4550		Prix : 330 €	



# MOUNT MASTER

Lunette de loisir éprouvées à prix compétitif. Comportant un réglage de focus sur l'objectif et des lentilles avec un revêtement multicouche, le tout purgé à l'azote au montage. Cela confère aux lunettes Mountmaster une étanchéité totale à l'eau et au brouillard. Livrées avec montage pour rail de 11 mm.



### Lunette Nikko Stirling 4 x 32 MountMaster

La lunette de tir Mildot à la portée de tous.

Grossissement :	4x	Indice crépusculaire :	11
Diam. de l'objectif :	32 mm	Réglage à 100 m :	1 Clic / 7 mm
Diam. corps :	25.4 mm (1")	Course élévation :	80 MoA
Réticule :	HMD	Course latérale :	80 MoA
Champ de vision à 100 m :	10.4	Longueur :	310 cm
Focus réglable :	Oui	Poids :	320 g
Réf. ON432		Prix : 105 €	



### Lunette Nikko Stirling 3-9 x 40 MountMaster

La lunette de tir Mildot zoom 3-9x à la portée de tous.

Grossissement :	3x à 9x	Indice crépusculaire :	11 à 19
Diam. de l'objectif :	40 mm	Réglage à 100 m :	1 Clic / 7 mm
Diam. corps :	25.4 mm (1")	Course élévation :	60 MoA
Réticule :	HMD	Course latérale :	60 MoA
Champ de vision à 100 m :	12 à 4	Longueur :	32.2 cm
Focus réglable :	Oui	Poids :	380 g
Réf. ON3940		Prix : 110 €	

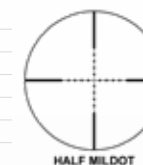

NOUVEAUTÉ 2022

### Lunette Nikko Stirling SFP 4-12x50 MountMaster Half Mildot

La lunette pour le tir de loisir avec réticule Half Mildot

Grossissement :	4x à 12x	Indice crépusculaire :	14.1 à 24.5
Diam. de l'objectif :	50 mm	Réglage à 100 m :	1/4 MoA
Diam. corps :	25.4 mm (1")	Course élévation :	60 MoA
Réticule :	HMD	Course latérale :	60 MoA
Champ de vision à 100 m :	9.6 à 3.2	Longueur :	33.3 cm
Focus réglable :	Oui	Poids :	405 g
Réf. ON41250		Prix : 135 €	



NOUVEAUTÉ 2022

### Lunette Nikko Stirling 4-16x50 MountMaster Half Mildot

La lunette pour le tir de loisir avec réticule Half Mildot et une large plage de grossissement

Grossissement :	4x à 16x	Indice crépusculaire :	14.1 à 28.3
Diam. de l'objectif :	50 mm	Réglage à 100 m :	1/4 MoA
Diam. corps :	25.4 mm (1")	Course élévation :	60 MoA
Réticule :	HMD	Course latérale :	60 MoA
Champ de vision à 100 m :	9.2 à 3.2	Longueur :	34 cm
Focus réglable :	Oui	Poids :	450 g
Réf. ON41650		Prix : 145 €	



PHOTONONCONTRACTUELLE

Afin d'éviter toute rupture de vis, il est conseillé de ne pas dépasser un couple de serrage de 2.4 N. m. pour les rails et 2. N. m. pour les colliers

\*Les prix mentionnés sont arrondis et sont donnés à titre indicatif.



Les optiques Microdot sont issues de technologies Japonaises, réputées depuis plusieurs décennies pour la qualité des composants employés, ainsi que la qualité d'assemblage de ces derniers.

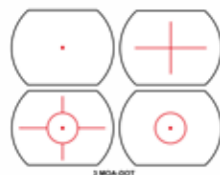
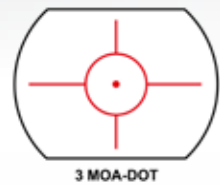

### Point Rouge Microdot Panorama MK III - Multi Réticule MR02

La projection du point sur un écran panoramique offre une visée claire avec un champs de vision dégagé autour du cadre.

- Champ de vision élargi
- Traitement écran multi-couches

Réticule : Multiréticules  
 Dimension : 8.2 cm x 3.4 cm x 5.2 cm  
 Poids : 110 g

Réf. OHR5010 Prix : 299 €



### Point Rouge Microdot BED 4 (Diamètre 30)

Classique point rouge tubulaire destiné à la chasse en battue.

- Intensité lumineuse réglable : de 1 à 7
- Livré avec un filtre polarisant + extension + colliers + bonnette

Réticule : Point 3 MoA  
 Dimension : 13.5 cm x 5.5 cm x 4.4 cm  
 Poids : 140 g

Réf. OHR5050 Prix : 249 €



### Lunette de battue Microdot 1-8 x 24 illuminée

Une lunette zoom 1x à 8x de très grande amplitude pour la battue comme pour l'approche !

Grossissement :	1x à 8x	Indice crépusculaire :	4.9 à 13.8
Diam. de l'objectif :	24 mm	Réglage à 100 m :	1 Clic / 15 mm
Diam. corps :	30 mm	Course élévation :	100 MoA
Réticule :	Ret. 4 lum.	Course latérale :	100 MoA
Champ de vision à 100 m :	40 à 5.5	Longueur :	25.8 cm
Focus réglable :	Non	Poids :	495 g

Réf. OC1824 Prix : 375 €



### Lunette Microdot FFP 6-24 x 50 - MOA

La lunette Microdot à fort grossissement dédié au tir longue distance !

Grossissement :	6x à 24x	Indice crépusculaire :	17.3 à 34.6
Diam. de l'objectif :	50 mm	Réglage à 100 m :	1/4 MoA
Diam. corps :	30 mm	Course élévation :	80 MoA
Réticule :	Rét. 20 X	Course latérale :	80 MoA
Champ de vision à 100 m :	6 à 1.3	Longueur :	35.5 cm
Focus réglable :	Oui	Poids :	700 g

Réf. OCT6150 Prix : 369 €



### Lunette de tir MICRODOT 6-24x50 FFP MRAD illuminé

Une lunette pour le tir à longue distance (TLD) avec son réticule au premier plan focal (FFP) permettant des corrections de tir rapides peu importe le grossissement

Grossissement :	6x à 24x	Indice crépusculaire :	17.3 à 34.6
Diam. de l'objectif :	50 mm	Réglage à 100 m :	1/4 MoA
Diam. corps :	30 mm	Course élévation :	80 MoA
Réticule :	ACSS	Course latérale :	80 MoA
Champ de vision à 100 m :	6 à 1.3	Longueur :	36 cm
Focus réglable :	Oui	Poids :	700 g

Réf. OCT6150I Prix : 425 €





**Lunette d'observation Electropoint 20-60 x 65**

Lunette conçue pour l'observation ornithologique, le tir en stand. L'objectif de 65mm offre un excellent compromis entre luminosité et encombrement pour une utilisation sur le terrain.



- Grossissement : 20 à 60x
- Objectif : 65 mm avec paresoleil télescopique.
- Lentilles faibles dispersion traitées multicouches.
- Champ à 20x : 2.0° soit 35 m à 1000m
- Champs à 60x : 1.01° soit 18 m à 1000m
- Objectif rempli d'azote, antihumidité, waterproof.
- Trépied : h. 26 cm

Réf. OTE065 - Lunette + Trépied 249 € TTC

**Lunette d'observation Electropoint 20-60 x 80**

Lunette conçue pour l'observation ornithologique, le tir en stand. L'objectif de 80mm permet une utilisation dans des conditions de luminosité réduite, à l'aube ou au crépuscule.



- Grossissement : 20 à 60x
- Objectif : 80 mm avec paresoleil télescopique.
- Lentilles faibles dispersion traitées multicouches.
- Champ à 20x : 2.1° soit 35 m à 1000m
- Champs à 60x : 1.05° soit 18 m à 1000m
- Objectif rempli d'azote, antihumidité, waterproof.
- Trépied de table : h. 26 cm

Réf. OTE080 299 €

Optiques

Lunettes Electro Point



**PRIMARY ARMS**

**POINT ROUGE**

Optiques

Pointrouge

**Point rouge Primary 2 MOA MD-RGB II**

Point rouge compact conçu pour le montage sur une carabine type AR15 ou AK  
 • Dimension du point rouge : 2 MOA  
 • Réglage : 1/2 MOA par clic sur 50 MoA  
 • Pile : CR2032

Réticule : Point 2 MoA  
 Dimension : 6.7 cm x 4.2 cm x 4 cm  
 Poids : 160 g  
 Réf. OPA11 Prix : 145 €



Montage haut OPAZ2eoption



**Point rouge Primary 2 MOA SLX-MD-25 Rotary**

Point rouge compact et léger conçu pour le montage sur une carabine type AR15 ou AK  
 Point rouge Primary Arms  
 • Dimension du point rouge : 2 MOA  
 • Réglage : 1/2 MOA par clic sur 50 MoA  
 • Diamètre Objectif 30mm  
 • Pile : CR2032

Réticule : Point 2 MoA  
 Dimension : 8 cm x 5.6 cm x 6.8 cm  
 Poids : 200 g  
 Réf. OPA13 Prix : 300 €



**Lunette de visée Electro Point 3-12 x 56 IR - Réticule 4**

Une bonne lunette d'affût entrée de gamme pour débuter ou pour équiper une seconde arme.

Grossissement :	3x à 12x	Indice crépusculaire :	13 à 26
Diam. de l'objectif :	56 mm	Réglage à 100 m :	1/4 MoA
Diam. corps :	30 mm	Course élévation :	100 MoA
Réticule :	Ret. 4 lum.	Course latérale :	100 MoA
Champ de vision à 100 m :	10.8 à 2.8	Longueur :	35.5 cm
Focus réglable :	Non	Poids :	680 g

Réf. OL312561 Prix : 249 €



RÉTICULE 4



**Point rouge Primary 2 MOA Advanced MD-RB-AD**

Point rouge compact et léger conçu pour le montage sur une carabine semi automatique  
 Point rouge Primary Arms  
 • Dimension du point rouge : 2 MOA  
 • Réglage : 1/2 MOA par clic sur 50 MoA  
 • Pile : CR2032  
 • Existe en coloris Noir ou FDE (Tan).

Réticule : Point 2 MoA  
 Dimension : 6.5 cm x 4.5 cm x 4.7 cm  
 Poids : 150 g

Réf. OPA12 Coloris : Tan Prix : 225 €  
 Réf. OPA14 Coloris : Noir Prix : 219 €



Montage haut OPAZ2eoption





PRIMARY ARMS

# POINT ROUGE

# LUNETTES DE BATTUE

Optiques

Point rouge & lunettes de battue



### Point rouge Prisme Primary X3 réticule ACSS-CQB

La lunette tactique Primary Arms Gen II est résolument conçue pour un usage tactique à courte et moyenne distance. Son réticule CQB de type pechevron, incluant une échelle verticale et des points horizontaux permet une compensation rapide en élévation et en dérive sur le terrain. Avec son grossissement fixe de 3x, son champ de vision particulièrement large et son réticule spécialement adapté au CQB le rend extrêmement fiable pour les situations les plus difficiles.

- Type de réticule : ACSS CQB
- OPA633 : étalonné 300 BLK et 7.62x39
- OPA635 : étalonné 5.56 OTAN - .223
- Réglage : 1/2 MOA par clic
- Pile : CR2032
- Pour le montage de cet appareil, afin d'éviter toute rupture de vis, il est conseillé de ne pas dépasser un couple de serrage de 2.5 N.M.

Réticule : Oui  
 Dimension : 15.5 cm x 4.8 cm x 7.4 cm  
 Poids : 430 g

Réf. OPA633 Prix : 485 €

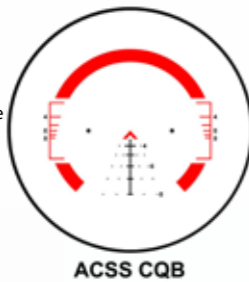

## Niggeloh



### Niggeloh HOUSSE LUNETTE en Néoprène

Housse de lunette montée Néoprène

Réf.	Diamètre	Prix*
N1600	24 mm	44 €
N1601	42 mm	44 €
N1602	50-56 mm	44 €
N1605	50-56 mm x Long. 380 mm	44 €

\*Les prix mentionnés sont arrondis et sont donnés à titre indicatif.



### Lunette Primary PLX8 MRAD réticule ACSS Raptor 1-8X24MM FFP

Une lunette adaptée au tir sportif de vitesse (TSV) et au CQB

Grossissement :	1x à 8x	Indice crépusculaire :	4.2 à 14
Diam. de l'objectif :	24 mm	Réglage à 100 m :	1/10 Mrad
Diam. corps :	34 mm	Course élévation :	100 MoA
Réticule :	ACSS	Course latérale :	100 MoA
Champ de vision à 100 m :	33 à 4.2	Longueur :	28.5 cm
Focus réglable :	Non	Poids :	790 g
Réf. OPA818	Prix : 2350 €		



### Lunette Primary SLX1 SFP réticule ACSS 1-8x24 étaloné 5.56

La lunette parfaite pour un AR15

Grossissement :	1x à 8x	Indice crépusculaire :	4.2 à 14
Diam. de l'objectif :	24 mm	Réglage à 100 m :	1/2 MoA
Diam. corps :	30 mm	Course élévation :	100 MoA
Réticule :	ACSS	Course latérale :	100 MoA
Champ de vision à 100 m :	110 à 4.2	Longueur :	27.5 cm
Focus réglable :	Oui	Poids :	510 g
Réf. OPA1824	Prix : 685 €		



### Lunette Primary PA1 slx3.5 SFP réticule ACSS 1-6x24

La lunette idéale à monter sur un AR15

Grossissement :	1x à 6x	Indice crépusculaire :	4.9 à 12.7
Diam. de l'objectif :	30 mm	Réglage à 100 m :	1/2 MoA
Diam. corps :	30 mm	Course élévation :	50 MoA
Réticule :	ACSS	Course latérale :	50 MoA
Champ de vision à 100 m :	32 à 5	Longueur :	28.8 cm
Focus réglable :	Oui	Poids :	530 g
Réf. OPA166	Prix : 719 €		



### Lunette Primary PA1 slx3.5 SFP réticule ACSS 1-6x24 étaloné 5.56

Un réticule parfait pour le tir dynamique

Grossissement :	1x à 6x	Indice crépusculaire :	4.9 à 12
Diam. de l'objectif :	30 mm	Réglage à 100 m :	1/2 MoA
Diam. corps :	30 mm	Course élévation :	50 MoA
Réticule :	ACSS	Course latérale :	50 MoA
Champ de vision à 100 m :	32 à 5	Longueur :	27.2 cm
Focus réglable :	Oui	Poids :	490 g
Réf. OPA164	Prix : 565 €		



Pour le montage de cet appareil, afin d'éviter toute rupture de vis, il est conseillé de ne pas dépasser un couple de serrage de 2.4 N.M.





Elévation et dérive en Milliradian



Lunette Primary PLX5 MRAD réticule Athena 6-30x56 FFP

La lunette Primary Arms à tourelles tactiques pour le tir sportif.

La solution idéale pour le tir de précision à longue portée, avec zoom optique de 6 à 30. Le verre à faible dispersion (LD) offre une clarté optique de pointe dans toutes les situations. Elle est dotée d'un premier plan focal (FPF) avec un réticule MRAD éclairé. Etanchéité IPX-7. Les lunettes de visée PLX5 sont la solution idéale pour la pratique du tir de moyenne et longue distance. Cadran d'élévation personnalisé BMRMIL™ calibré selon vos conditions balistiques et environnementales.

- Fabrication Japonaise
- Grande Luminosité
- Réticule Athéna étalonné MIL pour une précision de tir avec n'importe quel calibre.
- Premier Plan focal, pour une prise de visée à toute distance
- Tourelles pour zéro tage facile
- Réticule illuminé en rouge.

Grossissement :	6x à 30x	Indice crépusculaire :	18.3 à 41
Diam. de l'objectif :	56 mm	Réglage à 100 m :	1/10 Mrad
Diam. corps :	34 mm	Course élévation :	92 MoA
Réticule :	Oui	Course latérale :	45 MoA
Champ de vision à 100 m :	5.5 à 1.1	Longueur :	39 cm
Focus réglable :	Oui	Poids :	1100 g

Réf. OPA863 Prix : 2885 €

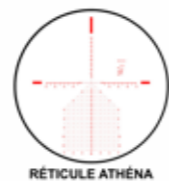

Elévation et dérive en Milliradian



Lunette Primary GLX4 MRAD réticule Mil Dot 4-16x50 FFP

Une lunette de qualité optimale à un prix accessible.

Une lunette à très large champs de vision destinée à la chasse comme au tir sportif.

- Réticule Mildot
- Verres premium
- Corps en aluminium d'une seule pièce
- Précision augmentée à distance plus lointaine.
- Étanche
- Anti-buée

Grossissement :	4x à 16x	Indice crépusculaire :	14.1 à 28.2
Diam. de l'objectif :	50 mm	Réglage à 100 m :	1/10 Mrad
Diam. corps :	30 mm	Course élévation :	86 MoA
Réticule :	HMD illuminé	Course latérale :	86 MoA
Champ de vision à 100 m :	7.9 à 2.1	Longueur :	35.1 cm
Focus réglable :	Oui	Poids :	652 g

Réf. OPA416 Prix : 1165 €



Lunette Primary SLX 3 réticule Hera MoA 3-18x50 FFP

La lunette à réticule premier plan focal pour des corrections rapides à toutes les distances !

Réticule entièrement éclairé pour une visée plus claire  
Visée précise et rapide jusqu'à 1000 mètres.

Grossissement :	3x à 18x	Indice crépusculaire :	12.2 à 30
Diam. de l'objectif :	50 mm	Réglage à 100 m :	1 Clic / 7 mm
Diam. corps :	30 mm	Course élévation :	50 MoA
Réticule :	Oui	Course latérale :	50 MoA
Champ de vision à 100 m :	12.2 à 2	Longueur :	35.3 cm
Focus réglable :	Oui	Poids :	720 g

Réf. OPA318 Prix : 859 €

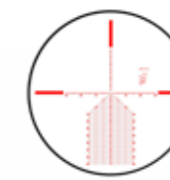

ACS HERA BPR MoA

Lunette Primary SLX 3 MRAD réticule HUD 3-18x50 FFP étalonnée 308

Lunette toutes distances jusqu'à 900m, pré-étalonnée pour le calibre 308 Winchester.

La lunette Primary SLX 3-18x50 permet la prise de visée rapide sur des cibles proches au grossissement minimum de 3x comme l'acquisition et le traitement de cibles très lointaines au grossissement 18x.

Le réticule sur premier plan focal est juste quel que soit le grossissement.

Réticule entièrement éclairé pour une visée plus claire  
Visée précise et rapide jusqu'à 1000 mètres.

Élévation en Mil-Rad pré-étalonnée pour le calibre .308 Win.

Le réticule permet d'estimer la distance de 400 à 1000 yards.

Grossissement :	3x à 18x	Indice crépusculaire :	12.2 à 30
Diam. de l'objectif :	50 mm	Réglage à 100 m :	1/10 Mrad
Diam. corps :	30 mm	Course élévation :	50 MoA
Réticule :	Oui	Course latérale :	50 MoA
Champ de vision à 100 m :	12.2 à 2	Longueur :	35.3 cm
Focus réglable :	Oui	Poids :	720 g

Réf. OPA319 Prix : 819 €

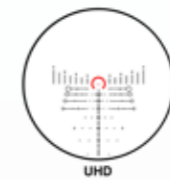

HUD

Lunette Primary PA4 SLX 3.5 MRAD réticule ORION 4-14x44 FFP

Lunette de chasse zoom avec un réticule permettant de compenser distance et dérive instantanément !

- Réticule chasse révolutionnaire
- Valeur de clic : 1/10 MIL (10 mm à 100 m)
- Conçu pour mesurer la distance de certains gibiers (coyotes, cerfs, sangliers)
- Acquisition de cible rapide
- Précision augmentée à distance plus lointaine.
- Étanche
- Anti-buée

Grossissement :	4x à 14x	Indice crépusculaire :	13.3 à 24.8
Diam. de l'objectif :	44 mm	Réglage à 100 m :	1/10 Mrad
Diam. corps :	30 mm	Course élévation :	60 MoA
Réticule :	ACSS	Course latérale :	60 MoA
Champ de vision à 100 m :	9 à 2.6	Longueur :	34 cm
Focus réglable :	Oui	Poids :	715 g

Réf. OPA414 Prix : 498 €



ORION



Pour le montage de cet appareil, afin d'éviter toute rupture de vis, il est conseillé de ne pas dépasser un couple de serrage de 2.4N.M.

\*Les prix mentionnés sont arrondis et sont donnés à titre indicatif.



Fabricant allemand de montages pour optiques de précision



Retrouvez chez Simac plus de 2000 montages ou éléments de montage Recknagel et le conseil de nos experts pour les adapter à vos armes !



Montages pour point rouge  
A partir de : 99 € TTC



Montages pivotants  
A partir de : 480 € TTC



Colliers standards, spéciaux, à démontage rapide...  
A partir de : 380 € TTC

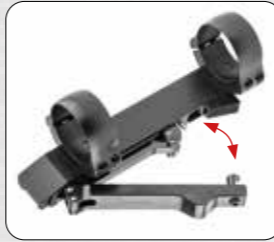

## RECKNAGEL

Parties supérieures pour lunettes à Rails (démontage rapide) Recknagel



Rail 70° (la paire)  
Réf. Montage Hauteur Prix  
57570-0400 Rail Picatinny 1.2 cm 310 €  
57570-0900 Rail Picatinny 1.7 cm 310 €

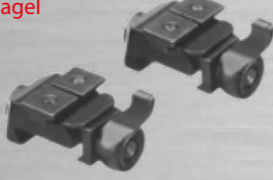

Rail SR (la paire)  
Réf. Montage Hauteur Prix  
57553-0050 Rail Picatinny 0.75 cm 310 €  
57553-1800 Rail Picatinny 1.3 cm 310 €



Colliers à démontage rapide (la paire) A partir de : 199 € TTC

Diamètres	Références	Haut.
26 mm	57526-0601	6 mm
	57526-0951	9,5 mm
	57526-1401	14 mm
	57526-1901	19 mm
34 mm	57526-2201	22 mm

Diamètres	Références	Haut.
30 mm	57530-0601	6 mm
	57530-0951	9,5 mm
	57530-1401	14 mm
	57530-1901	19 mm
36 mm	57530-2201	22 mm

Diamètres	Références	Haut.
40 mm	57540-1201	12 mm
	57540-0801	8 mm

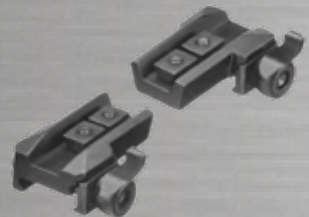

Rail ZM (la paire)  
Réf. Montage Hauteur Prix  
57545-0700 Rail Picatinny 0.7 cm 279 €  
57545-0300 Rail Picatinny 1.4 cm 310 €

Rail Schmidt & Bender convexe (la paire)  
Réf. Montage Hauteur Prix  
57567-1800 Rail Picatinny 1.1 cm 310 €



Armuriers & professionnels, retrouvez nos 4000 montages sur le site [www.simac.fr](http://www.simac.fr) Consultez notre guide interactif des montages picatinny / Weaver

\*Les prix mentionnés sont arrondis et sont donnés à titre indicatif.



## NOUVEAU

Colliers fixes EAW BH10mm pour rail weaver 21mm

Colliers à profil bas en diamètre 30 ou 34 mm

Paire de colliers EAW de la gamme Blue Line

• Fixation sur rail prismatique 21 mm Weaver

• Hauteur : 10 mm

• Colliers avec verrouillage par 2 vis torx à profil bas

• Usiné en aluminium avec griffe de verrouillage en acier

• Une ligne fine et épurée

NOUVEAUTÉ 2022

Réf.	Diamètre	Montage	Hauteur	Prix
ME301021	30 mm	Rail 21mm	1 cm	120 €
ME341021	34 mm	Rail 21mm	1 cm	120 €
ME301821	30 mm	Rail 21mm	1.8 cm	120 €
ME341521	34 mm	Rail 21mm	1.5 cm	120 €
ME300521	30 mm	Rail 21mm	0.5 cm	120 €



MAK est un leader sur ce marché des montages optiques et opère sur la base d'idées innovantes, d'une qualité sans compromis à un prix équitable et incluant de nombreux éléments brevetés. Précision, Innovation et Perfection sont les valeurs de la marque MAK.



PivotMAK

A partir de : 399 € TTC



MAK quickleviers rabattable

A partir de : 490 € TTC



Audere est une entreprise de fabrication d'accessoires d'armes de feu créée en 2016. Nous concevons, développons et fabriquons des équipements tactiques de pointe et des accessoires pour armes légères de haute qualité ciblant un large éventail d'utilisateurs des forces militaires, des forces de l'ordre, des sports de tir et de la chasse. Audere a été fondée sur le principe de la production de produits innovants, efficaces et fiables.



Découvrez les Adversus Gen II sur [www.simac.fr](http://www.simac.fr)



Niveau à bulle intégré !



Niveau à bulle intégré !

**AUDERE Monobloc Adversus Gen 2**  
Les montages monobloc Adversus sont conçus spécialement pour le TLD, colliers extra large à 6 vis pour une précision maximale.

- Montage fixe en aluminium 7075T6
- Montage très rigide 6 vis compatible avec les rails 21 mm Mil Spec 1913.
- Niveau à bulle frontal pour affiner votre visée.
- Serrage des mâchoires 5Nm max.
- Serrage des colliers 3Nm max.

Réf.	Diamètre	Hauteur	Poids	Prix
MA01220	30 mm	1.3 cm	300 g	310 €
MA01240	30 mm	1.9 cm	300 g	310 €
MA01260	30 mm	2.3 cm	300 g	310 €
MA01420	34 mm	1.1 cm	300 g	310 €
MA01440	34 mm	1.7 cm	300 g	310 €
MA01460	34 mm	2.1 cm	300 g	310 €
MA01560	35 mm	2.05 cm	300 g	310 €
MA01860	40 mm	1.8 cm	300 g	310 €

**AUDERE Adversus Gen 2**  
Les colliers Adversus sont la réponse de AUDERE pour les tireurs utilisant des armes de gros calibre. Une largeur imposante plus 6 vis, permettent un couple serrage important sans détériorer l'optique.

- Colliers haute qualité en aluminium 7075T6.
- Montage très rigide 6 vis compatible avec les rails 21 mm Mil Spec 1913.
- Niveau à bulle frontal pour affiner votre visée.
- Serrage des mâchoires 5Nm max.
- Serrage des colliers 3Nm max.

Réf.	Diamètre	Hauteur	Poids	Prix
MA2124	30 mm	1.9 cm	270 g	210 €
MA2146	34 mm	2.1 cm	270 g	210 €
MA2156	35 mm	1.85 cm	270 g	210 €
MA2186	40 mm	1.6 cm	270 g	210 €



**AUDERE Montage LEVITAS**  
Un montage monobloc de qualité offrant une importante rigidité à l'ensemble

- Montages robustes et légers
- Quatre interfaces ScopeLink™ pour la fixation d'accessoires optiques
- Compatible avec tout rail 1913 (Picatinny) ou OTAN
- Fabriqué en aluminium 7075-T651
- Fini avec une anodisation à revêtement dur de type 3 (MIL-A-8625 TYPE 3)

Réf.	Diamètre	Hauteur	Poids	Prix
MA11260	30 mm	2.5 cm	197 g	310 €
MA11460	34 mm	2.3 cm	197 g	310 €

**AUDERE Montage LEVITAS 20 MOA**  
Montage monobloc de qualité offrant une importante rigidité à l'ensemble, pour une précision optimale

- Montages monobloc robustes et légers avec pente 20 MOA
- Quatre interfaces ScopeLink™ pour la fixation d'accessoires optiques
- Compatible avec tout rail 1913 (Picatinny) ou OTAN
- Fabriqué en aluminium 7075-T651
- Fini avec une anodisation à revêtement dur de type 3 (MIL-A-8625 TYPE 3)

Réf.	Diamètre	Hauteur	Poids	Prix
MA11643	34 mm	2.3 cm	197 g	310 €

## SPÉCIAL TIR LONGUE DISTANCE

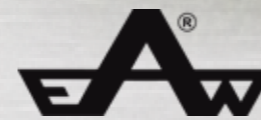

**EAW Monobloc Réglable à 0, 20 ou 40 MOA**

- Montage monobloc à inclinaison réglable pour le tir à longue distance.
- Conception révolutionnaire: modifie la pente de 0 à 20 ou 40 MoA avec le moins de pièces possible
- L'inclinaison MOA est obtenue en changeant le bloc d'élevation attaché à l'anneau arrière
- Disponible pour les tubes de visée de 30 mm ou 36 mm
- Hauteur de la lunette 22 mm - Vis Torx avec indication de couple marquée au laser
- Livré avec 3 blocs de 0 MoA, 20 MoA et 40 MoA
- Attache au Std. 1913 Picatinny Rail

Réf.	Diamètre du corps	Hauteur	Poids	Prix
MET0250	30 mm	2.2 cm	260 g	430 €
MET0650	36 mm	2.2 cm	260 g	425 €

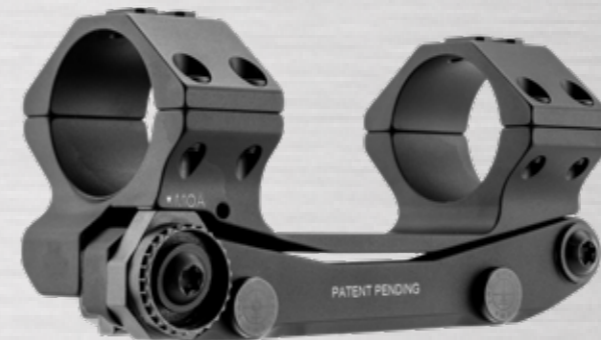
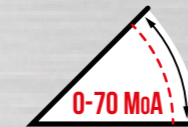

**Eratac Monobloc Réglable 0 à 70 MOA**

- Montage monobloc à inclinaison réglable pour le tir à très longue distance.
- Montage conçu pour le tir à très longue distance, lorsque le réglage de l'optique de la lunette équipant la carabine n'est plus suffisant pour permettre le tir en visée directe.
- Réglable de 0 à 70 MOA par pas de 10 MOA chacun. Il n'est pas nécessaire de retirer la monture car un ajustement sur l'arme est possible. Era Tac garantit une répétabilité à 100% et un retour immédiat à zéro.

Réf.	Diamètre du corps	Hauteur	Poids	Prix
T5063-0020	30 mm	2 cm	348 g	625 €
T5063-0025	30 mm	2.5 cm	348 g	625 €
T5064-0020	34 mm	2 cm	348 g	625 €
T5064-0025	34 mm	2.5 cm	348 g	625 €
T5064-0030	34 mm	3 cm	348 g	625 €
T5066-0022	36 mm	2.2 cm	348 g	625 €

**Eratac Monobloc Réglable 0 à 20 Milli-Radian**

- Montage monobloc à inclinaison réglable pour le tir à très longue distance en mesure métrique.
- Montage conçu pour le tir à très longue distance, lorsque le réglage de l'optique de la lunette équipant la carabine n'est plus suffisant pour permettre le tir en visée directe.
- Réglable de 0 à 20 MRAD par pas de 5 MRAD chacun. Il n'est pas nécessaire de retirer la monture car un ajustement sur l'arme est possible. Era Tac garantit une répétabilité à 100% et un retour immédiat à zéro.
- Le choix d'un réglage par Milli-Radians plutôt que par MoA simplifie les calculs pour les tireurs longue distance travaillant dans le système métrique (mètres, m/s, cm...)

Réf.	Diamètre du corps	Hauteur	Poids	Prix
T5073-0020	30 mm	2 cm	342 g	625 €
T5073-0025	30 mm	2.5 cm	342 g	625 €
T5074-0020	34 mm	2 cm	342 g	625 €
T5074-0025	34 mm	2.5 cm	342 g	625 €
T5074-0030	34 mm	3 cm	342 g	625 €
T5076-0022	36 mm	2.2 cm	342 g	625 €





Kastelberg est une marque de montages optiques de qualité usinés selon les cahiers des charges les plus stricts dans des métaux sélectionnés: alliages d'aluminium de qualité aéronautique, aciers alliés... Kastelberg est distribué en exclusivité par la Simac.

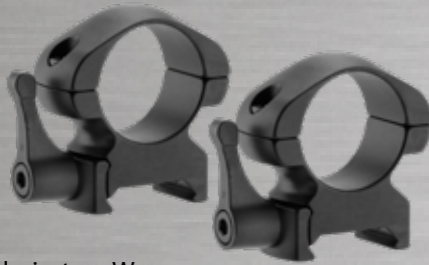

### Colliers à levier type Weaver

Collier permettant un montage et remontage rapide de son optique fiable et à bas coût. (la paire)

Réf.	Diam.	Haut.	Prix
MK5042	25.4 mm	0.86 cm	36 €
MK5043	30 mm	1.44 cm	36 €
MK5141	30 mm	0.045 cm	36 €
MK5142	30 mm	0.86 cm	36 €
MK5143	30 mm	1.44 cm	36 €

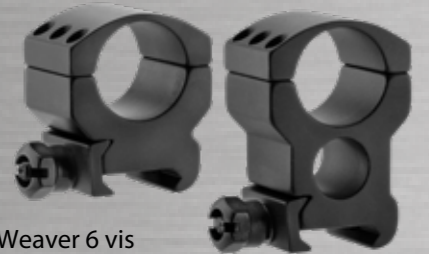

### Colliers Weaver 6 vis

Colliers économiques pour optiques lourdes.

Permet un serrage puissant sur le corps de la lunette. La paire.

Réf.	Diam.	Haut.	Prix
MK5062	25.4 mm	1.27 cm	34 €
MK5064	25.4 mm	2.54 cm	34 €
MK5162	30 mm	1.27 cm	32 €
MK5164	30 mm	2.54 cm	32 €

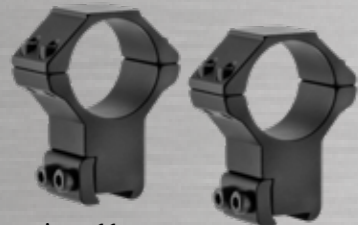

### Colliers haut sur prisme 11

Colliers hauts économiques, permet de monter des lunettes avec des objectifs de 50 mm ou plus sur des carabines 22 LR ou à air comprimé.

Réf.	Diam.	Haut.	Prix
MK1033		2.2 cm	28 €
MK1133			28 €

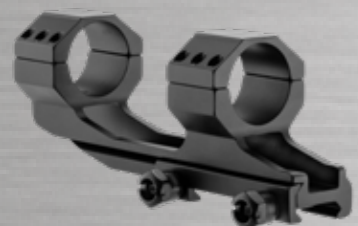

### Montage monobloc type weaver coudé

Montage rigide avec fixation 6 vis par collier.

Réf.	Diam.	Haut.	Prix
MK5191		2.7 cm	55 €
MK5291		2.6 cm	55 €

Fabricant anglais de colliers de montage et d'embases pour optiques de tir ou de chasse. Fabrication de qualité aux standards européens. Colliers spéciaux avec amortisseurs pour le montage de lunettes sur des carabines à air grande puissance.



### Colliers Sports Match - Droits

Colliers pour lunettes sur rail de 21 mm type Picatinny Weaver. Paire de colliers, fixation sur le rail par une large molette. Fixation lunette par 4 vis.

Réf.	Diam.	Hauteur	Prix
SPM052	25.4 mm (1")	1.05 cm	65 €
SPM057	25.4 mm (1")	1.85 cm	65 €
SPM062	30 mm	0.95 cm	75 €
SPM067	30 mm	1.55 cm	75 €
SPM082	34 mm	0.75 cm	95 €
SPM087	34 mm	1.35 cm	95 €



### Colliers Sports Match - Coudé

Montage sur rail 21 mm type Weaver. Paire de colliers, un coudé et un droit réalisés en alliage d'aluminium de qualité aéronautique. Serrage de la lunette par 4 vis. Serrage sur le rail par une large molette. Conçus et fabriqués en Angleterre.

Réf.	Diam.	Hauteur	Prix
SPM053	26 mm (1")	1.05 cm	90 €
SPM058	26 mm (1")	1.85 cm	90 €
SPM063	30 mm	0.95 cm	119 €
SPM068	30 mm	1.55 cm	119 €
SPM088	34 mm	1.35 cm	139 €



### Colliers Sports Match - Monoblocs

Spécial carabines à air comprimées grande puissance. Collier monobloc Dampa Avec amortisseur pour carabine à air à forte pression.

Réf.	Diam.	Hauteur	Prix
SPM60	26 mm (1")	1.1 cm	129 €
SPM70	30 mm	1.1 cm	169 €



### Adaptateur prisme de 21 mm et prisme de 11 mm

Pour adapter et monter :

- Une optique en rail de 11 mm sur une arme en rail de 21 mm
- Une optique en rail de 21 mm sur une arme en rail de 11 mm.

Réf.	Hauteur	Prix
SPM001	2 cm	79 €
SPM002	1.5 cm	79 €

Trouvez facilement votre embase MAK, Weaver, Recknagel, EAW, Kastelberg, Simac en quelques clics



[www.simac.fr](http://www.simac.fr)





## CASQUE AUDIO AMPLIFIÉ SORDIN

### Supreme Pro-X



- Serre-tête pliable
- Qualité du son
- Puissance sonore limitée à 82dB (A)
- Entrée audio
- Amplification du bruit ambiant
- Mémoire de réglage du volume
- Alarme de prévention de piles faibles
- Type de piles (2 piles)
- Durée de vie des piles, en heures approximatives
- Poids (sans les piles)
- SNR = 25 dB, H = 30 dB, M = 22 dB, L = 14 dB
- Normes : EN 352-1, EN 352-4, EN 352-6

- Oui
- Stéréo
- Oui
- Oui
- Oui
- Oui
- AAA/LR03
- 600 heures
- 310 g

GARANTIE  
5 ANS  
SIMAC

Réf. SOR500X 319 €



### Micros étanches :

Micros étanches placés sur chaque oreille permettent la localisation précise de la source



## CASQUE AUDIO AMPLIFIÉ SORDIN

### Supreme Pro-X Orange



Réf. SOR502 369 €

GARANTIE  
5 ANS  
SIMAC

## CASQUE AUDIO AMPLIFIÉ SORDIN Spécial chapeau ou casquette



### Supreme Pro Neckband

- Caractéristiques identiques au SOR500 mais avec un bandeau souple et un arceau horizontal pour permettre le port d'un chapeau ou d'une casquette



Réf. SOR501 309 €

GARANTIE  
1 ANS  
SIMAC



LA PROTECTION  
HAUT DE GAMME

## CASQUE AUDIO AMPLIFIÉ SORDIN

### Supreme Pro Noir



- Serre-tête pliable
- Qualité du son
- Puissance sonore limitée à 82dB (A)
- Entrée audio
- Amplification du bruit ambiant
- Mémoire de réglage du volume
- Alarme de prévention de piles faibles
- Type de piles (2 piles)
- Durée de vie des piles, en heures approximatives
- Poids (sans les piles)
- SNR = 25 dB, H = 30 dB, M = 22 dB, L = 14 dB
- Normes : EN 352-1, EN 352-4, EN 352-6

- Oui
- Stéréo
- Oui
- Oui
- Oui
- Oui
- AAA/LR03
- 600 heures
- 310 g

GARANTIE  
1 ANS  
SIMAC

Réf. SOR500N 289 €

### Comment est-ce possible ?

Les casques Supreme Pro et Supreme Pro-X, atténuent les sons nocifs à un niveau sans danger inférieur à 82db(A) alors que les sons « faibles » ( appels lointains, branches et brindilles cassées, bruits de pas sur les feuilles ) sont amplifiés : L'alliance de la protection et du confort. Idéal pour la chasse au gros et à l'approche !

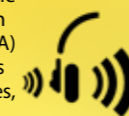

### KIT Hygiène casque Supreme

Pour garder une hygiène parfaite et une protection audio optimale, pensez à changer de kit au début de chaque saison de chasse.

- Coussinets silicone
- Mousses HP

Réf. SOR800 59 €

## CASQUES PASSIFS LEFT/RIGHT



Réf. SOR106 Low

Réf. SOR206 Medium

- Un design de casque mieux adapté.
- Grandes coquilles individuelles pour plus de place.
- Anneaux de réduction du bruit plus fins et souples (24 et 28 dB).
- Norme Casque Passif : EN 352-1 : 2002

Réf. SOR106 / Low / 24 dB 50 €

Réf. SOR206 / Med / 28 dB 50 €







La qualité Allemande associée au confort du néoprène



## Bretelles Néoprène pour Carabines avec Attaches Rapides

Bretelles Carabines / Avec attaches rapides, vert - Ref : N1301



Système à fermeture rapide.



N1301

Réf. N1301 90 €   Réf. N1302 90 €   Réf. N1303 90 €

## Bretelles Néoprène pour Carabines

Bretelle éco / Sans attache rapide



N1370

Réf. N1370 64 €   Réf. N1201 56 €   Réf. N1202 56 €   Réf. N1203 56 €   Réf. N1204 56 €

## Bretelles Néoprène pour Fusils

Bretelle fusil / Sans attache rapide



N1101

Réf. N1101 56 €   Réf. N1102 56 €   Réf. N1103 56 €   Réf. N1104 56 €

## Bretelles Néoprène pour Fusils avec Attaches Rapides

Bretelle fusil / Avec attaches rapides, orange - Ref : N1153



Système à fermeture rapide.



N1153

Réf. N1153 70 €   Réf. N1151 70 €   Réf. N1152 70 €   Réf. N1154 70 €

## Bretelles Néoprène pour Carabines avec Attaches Rapides

Bretelle carabine / Avec attaches rapides, camouflée - Ref : N1371



Système à fermeture rapide.



N1371

Réf. N1371 78 €   Réf. N1251 70 €   Réf. N1252 70 €   Réf. N1254 70 €   Réf. N1255 70 €



## Bretelle automatique NIGGELOH

Une sangle avec système de déploiement automatique pour faciliter l'épaule de l'arme

- Les bretelles NIGGELOH sont conçues pour le port des armes de chasse.
- Sangle extensible par élasticité
- Confort optimal
- Sans attache rapide

NOUVEAUTÉ 2022

Réf. N1460 180 €

Réf. N1462 180 €

Réf. N1464 188 €

Réf. N1461 180 €

Réf. N1463 188 €

Réf. N1465 110 €



## Bretelles Loden

## Bretelles Loden

- Bretelle loden & néoprène
- 1 attache rapide et une boucle supérieure à 20mm.
- Poids seulement 160 g.

Réf. N1006 90 €



Système à fermeture rapide.



Système de réglage rapide.

## Bretelles Ligne "PREMIUM" élégantes et fonctionnelles, cuir sellier & néoprène.

Bretelle Carabine en cuir "PREMIUM"



Réf. N1000 116 €

Bretelle Carabine en cuir "PREMIUM II"



Réf. N1002 116 €





### Cartouchière de crosse

- 6 tubes
- Rabat cuir et loden pour protéger les munitions
- Tubes élastiques pour tenir fermement les cartouches
- Compatible du cal. 222 au cal. 338



Réf. N1730 82 €

### Étui Loden

- Étui pour 5 cartouches grande chasse
- Loden et cuir.
- Silencieux
- Passant de ceinture
- Poids : 45 g



Réf. N1706 38 €

### Pochettes pour munitions

Pochette pour munition en Cordura vert



- Réf. N1700 / 12 Balles
- Réf. N1701 / 6 Cartouches
- Réf. N1702 / 3 Balles + 4 Balles + 4 Cartouches
- Réf. N1703 / 6 Balles
- Réf. N1705 / 6 Balles + 4 Cartouches

Pochette pour munitions 80 €

### Ceinture de Chasse

- Porte pochette - Ref : N1760
- Long. maximale 140cm.
- Larg. 3,8cm.



Réf. N1760 26 €

### Cartouchières «DrivenHunty»

- Matériel résistant, léger et confortable, en Stretch et au poids léger
- Contient 12 balles et 4 cartouches au calibre standard (plus un couteau, téléphone mobile, appareil photo, jumelles ou autre équipement similaire)
- Aisément ajustable de 76 à 130 cm

Réf. N1780 (Marron/Orange) 84 €

Réf. N1775 (Marron) 84 €



### Cartouchières, Inserts, Pochettes, Ceintures

Cartouchière en néoprène



Réf. N1800 / vert 60 €

Réf. N1805 / marron 60 €

### Harnais Néoprène

Harnais néoprène pour chien, résistant et confortable. Sangle ventrale ajustable avec deux attaches rapides.

Références	Coloris	Taille	Tour de cou	Ventre	Prix TTC*
N2201	orange	S	35 cm	39/63	188 €
N2202	orange	M	49 cm	54/91	188 €
N2203	orange	L	60 cm	54/91	188 €
N2204	orange	XL	66 cm	54/104	188 €
N2205	noir	S	35 cm	39/63	156 €
N2207	noir	L	60 cm	54/91	162 €
N2208	noir	XL	66 cm	54/104	188 €
N2210	marron	S	35 cm	39/63	156 €
N2211	marron	M	49 cm	54/91	188 €
N2212	marron	L	60 cm	54/91	188 €
N2213	marron	XL	66 cm	54/104	188 €



Harnais néoprène 156 €

### Coupleur



Réf. N2311 Coupleur noir 42 €

Réf. N2312 Coupleur marron 42 €

### Harnais Néoprène Light

Harnais néoprène light confortables pour petits chiens.



- Réf. N2250 / Taille XS, cou 26 cm, ventre 30/50 cm / marron
- Réf. N2251 / Taille S, cou 35 cm, ventre 39/63 cm / marron

Harnais petit chien 96 €

### Colliers Chiens de sang

Collier chien de sang ultra-indéformable, armature en aluminium. Garniture néoprène, tissage imperméable



- JAUNE FLUO
- Réf. N2400 / Taille XS, long. 30/40 cm
- Réf. N2401 / Taille S, long. 40/50 cm
- Réf. N2402 / Taille M, long. 48/60 cm

Collier de luxe 60 €



- ORANGE FLUO
- Réf. N2405 / Taille XS, long. 30/40 cm
- Réf. N2406 / Taille S, long. 40/50 cm
- Réf. N2407 / Taille M, long. 48/60 cm

Collier de luxe 64 €

### Colliers Réfléchissants

- Bande transparente permettant une inscription
- Feutre indélébile fourni.



- Réf. N2150 / Taille XS, long. 30/40 cm / jaune-orange
- Réf. N2151 / Taille S/M, long. 40/60 cm / jaune-orange

Collier Réfléchissant 40 €

### Laisse bandoulière DELUXE

- Robuste et légère avec corps de métal.
- Long. totale 4 mètres.
- Largeur de 20 mm.



Réf. N2513 32 €

### Longes en Cordura imperméables

Fine, résistante et plus légère

- Résistante à l'usure
- Longueur 12 mètres
- Largeur 13 ou 20 mm
- Arrêt en cuir.

Réf. N2455 long. 12 m, larg. 20 mm / orange fluo 44 €

Réf. N2456 long. 12 m, larg. 13 mm 40 €



### Laisse Bandoulière Grip

- Laisse bandoulière grip, s'adapte à toutes les conditions de dressage.
- Mousqueton laiton, longueur fermée 1,80 mètre, longueur ouverte 2,40 mètres.
- Largeur de 15 ou 20 mm pour gros chiens.

- Réf. N2300 / long. 1,80/2,40 mètres / olive-cognac
- Réf. N2301 / long. 1,80/2,40 mètres / noir
- Réf. N2302 / long. 1,80/2,40 mètres / marron

Laisse bandoulière grip 70 €







La qualité Allemande associée au confort du néoprène



**Harnais pour Jumelles**  
Harnais pour jumelles en néoprène  
Taille unique / Olive et noir



Réf. N1550 70 €

**Sangles pour Jumelles**  
Sangle pour jumelles en néoprène  
Taille unique / Olive - Réf. N1505



Réf. N1505 / vert  
Réf. N1506 / noir 36 €

**Bretelles pour Pantalon**  
Bretelles en néoprène indépendantes, liaison par scratch  
Taille unique



Réf. N1900 / vert  
Réf. N1905 / noir 56 €

**Housses de Lunette différents Diamètres**

Réf. N1600 / Ø 24 mm - L 28 cm  
Réf. N1601 / Ø 42 mm - L 32 cm  
Réf. N1602 / Ø 50-56 mm - L 36 cm  
Réf. N1605 / Ø 50-56 mm - L 40 cm



Housses de lunette 44 €

**Bretelles "loden" pour pantalon**

- Légères : 180 g
- Port confortable avec tous types de pantalons, bords non agressifs
- Néoprène doublé Loden
- 4 straps réglables et élastiques
- Une taille unique



Réf. N1907 70 €

**Bretelles Carabines Néoprène montagne**  
Bretelles carabine "SAC À DOS"  
néoprène, spéciales chasseur de montagne.



Réf. N1451 78 €  
Olive

Réf. N1452 78 €  
Marron

Réf. N1450 78 €  
Orange

Réf. N1453 78 €  
Noir

**Bretelles Sac à dos «TITAN II»**  
Bretelles montagne sac à dos néoprène  
carabine / orange ou marron



Large sangle extérieure.  
Possibilité d'accrocher un mini sac à dos.

Réf. N1401 / Orange 102 €

Réf. N1402 / Marron 102 €

Sac à dos compatible Réf. N1405 68 €

\*Les prix mentionnés sont arrondis et sont donnés à titre indicatif.

## SONNAILLONS & COLLIERS



**Collier de repérage Canibeeep radio pro**  
Collier beeper sonore NUM'AXES spécialement conçu pour la chasse à la bécasse.

- Caractéristiques du collier de repérage Canibeeep Radio Pro
- Portée auditive du collier : 200 m
  - Portée radio de la télécommande : jusqu'à 300 m
  - Sensibilité de détection du mouvement réglable
  - Volume sonore réglable 4 sons distincts au choix sur un même collier

Réf.	Désignation	Coloris	Poids	Prix
NUM455	Kit	Jaune	77 g	198,90 €
NUM460	collier seul	Jaune	77 g	139,90 €
NUM465	collier seul	Orange	77 g	139,90 €
NUM470	collier seul	Bleu	77 g	139,90 €



**Canibeeep pro**  
Sonnailon électronique conçu pour la chasse à la bécasse, le collier de repérage Canibeeep Pro permet de localiser 1 chien.

- Portée auditive du collier : 200 m
- Portée radio de la télécommande : jusqu'à 300 m
- Sensibilité de détection du mouvement réglable
- Volume sonore réglable
- 4 sons distincts au choix sur un même collier
- 8 modes de fonctionnement :
- Modes 1 à 4 : le collier fonctionne uniquement lorsque le chien est à l'arrêt
- Modes 5 à 8 : le collier fonctionne lorsque le chien est en mouvement puis à l'arrêt

Réf.	Prix
NUM450	104,90 €



**Collier lumineux USB rechargeable rouge**  
Grâce aux colliers lumineux USB rechargeable, vous aurez une meilleure visibilité de votre chien dans l'obscurité.

Réf.	Désignation	Longueur	Largeur	Prix
NUM775	Taille S	40 cm	2,5 cm	13,90 €
NUM780	Taille M	45 cm	2,5 cm	13,90 €
NUM785	Taille L	55 cm	2,5 cm	13,90 €

**NUM'AXES - Laisse lumineuse rechargeable**  
Grâce aux lisses lumineuses USB rechargeable, vous aurez une meilleure visibilité de votre chien dans l'obscurité.

Réf.	Coloris	Longueur	Prix
NUM790	Rouge	155 cm	7,90 €
NUM795	Vert	155 cm	7,90 €
NUM797	Bleu	155 cm	7,90 €



**NUM'AXES - Repousse chien ultrasons EYENIMAL DOG REPELLER**  
Le repousse chien émet des ultrasons auxquels tous les canidés sont particulièrement sensibles. Utilisé par les joggeurs, cyclistes, promeneurs, randonneurs, facteurs... Il convient parfaitement à toutes les personnes qui craignent les chiens. Idéal pour le dressage, il est également un instrument simple d'éducation qui permet de renforcer les ordres du maître.

Réf.	Prix
NUM735	18,90 €

**Repousse chat à ultrasons EYENIMAL CAT STOP**

EYENIMAL Cat Stop repousse les chats et les animaux indésirables en émettant des ultrasons auxquels ils sont particulièrement sensibles. Exclusivement conçu pour une utilisation en extérieur, le boîtier EYENIMAL Cat Stop ne convient pas à un usage intérieur. Étanche aux ruissellements, il s'accroche au mur ou se plante directement dans le sol grâce à son piquet amovible. Simple d'utilisation, il est possible de choisir entre 3 modes de fonctionnement selon vos besoins. Les ultrasons sont sans danger pour nos amies les bêtes.

Réf.	Prix
NUM740	32,90 €





# COLLIERS ANTI-ABOIEMENTS

Simple !



**Collier anti-aboiement Canicalm First**  
Le collier anti-aboiement à ultrason Canicalm Sonic a été spécialement développé pour vous proposer une solution anti-aboiement simple, sans aucun réglage. Grâce à ce collier anti-aboiement, vous pourriez à nouveau vous absenter de votre domicile en toute tranquillité. Au premier aboiement de votre chien, le collier Canicalm First émet simplement un avertissement sonore. Si un 2ème aboiement est détecté avant 30 secondes, un avertissement sonore et une stimulation électrostatique faible, de courte durée, sont émis. Si d'autres aboiements sont détectés dans les 30 secondes par le collier anti-aboiement Canicalm First, il augmentera automatiquement la durée puis le niveau de stimulation.  
Poids : 65 g (boîtier + pile)  
• Dimensions : 55 x 40 x 36 mm  
• Alimentation : 1 pile lithium 3 Volts CR2 (fournie)  
• Sangle nylon : longueur 64 cm / largeur 20 mm - réglable à l'encolure de 17 à 55 cm environ

Réf.	Poids	Prix
NUM155	65 g	57,90 €

Par ultrason !



**Collier anti-aboiement Canicalm Sonic**  
Le collier anti-aboiement à ultrason Canicalm Sonic a été spécialement développé pour le chien très sensible. Idéal pour le petit chien, le collier anti-aboiement Canicalm Sonic vous permet de maîtriser les aboiements excessifs de votre compagnon tout en douceur.  
• Poids : 52 g (boîtier + pile)  
• Dimensions : 64 x 30 x 25 mm  
• Alimentation : 1 pile lithium 3 Volts CR2450 (fournie)  
• Sangle nylon noire réglable à l'encolure de 17 à 55 cm

Réf.	Poids	Prix
NUM150	52 g	51,90 €

Réglage facile !



**Collier anti-aboiement Canicalm Excel**  
Une nouvelle génération de système anti-aboiement, plus ergonomique et surtout plus pratique : tous les réglages de cet anti-aboiement pour chiens se font à l'extérieur du boîtier. Le système anti-aboiement Canicalm Excel possède plusieurs modes de fonctionnement avec des niveaux de stimulation différents qui permettent d'adapter facilement le produit au caractère et à la sensibilité de son chien. Cet anti-aboiement est également complètement étanche et ne craint pas les fortes pluies. Grâce à cet anti-aboiement simple et efficace, vous retrouverez calme et sérénité.  
• Poids : 77 g (boîtier + pile)  
• Dimensions : 60 x 35 x 37 mm  
• Alimentation : 1 pile lithium 3 Volts CR2 (fournie)  
• Sangle lavable - longueur 68 cm / largeur 18,5 mm - réglable à l'encolure de 17 à 55 cm environ

Réf.	Poids	Prix
NUM188	77 g	92,90 €

Rechargeable !



**Collier anti-aboiement rechargeable Iki Pulse**  
Votre chien aboie toute la journée et cela agace votre voisinage? Le collier anti-aboiement rechargeable Iki Pulse vous apportera une solution efficace qui ne nécessitera pas de consommables. Rechargeable, le collier anti-aboiement Iki Pulse possède plusieurs modes de fonctionnement - bip sonore ou stimulation d'intensité réglable. Vous adaptez le réglage du collier Iki Pulse au caractère et à la sensibilité de votre chien. Grâce à ce collier anti-aboiement vous apaiserez les éventuelles tensions avec votre voisinage.  
Poids : 88 g (boîtier + batterie)  
Dimensions : 66 x 33 x 35 mm  
Alimentation : batterie rechargeable Ni-MH 3,6 Volts intégrée  
Sangle nylon : longueur 64 cm / largeur 20 mm - réglable à l'encolure de 17 à 55 cm environ

Réf.	Poids	Prix
NUM190	88 g	116,90 €

Étanche !



**Collier anti-aboiement Canicalm Premium**  
Ce collier anti-aboiement étanche a été spécialement conçu pour les chiens qui restent à l'extérieur. Vous avez des problèmes de voisinage en raison des aboiements excessifs de votre chien dès que vous vous absentez de votre domicile? Le dispositif anti-aboiement pour chien, Canicalm Premium répondra à vos attentes. Ce collier anti-aboiement étanche a été spécialement conçu pour les chiens qui restent à l'extérieur. Ils supporteront, sans problème, les pluies fortes ou même l'immersion totale. Cet anti-aboiement efficace stoppe les aboiements excessifs de votre chien durant vos absences.  
• Poids : 70 g (boîtier + pile)  
• Dimensions : 58 x 41 x 34,5 mm  
• Alimentation : 1 pile lithium 3 Volts CR2 (fournie)  
• Sangle nylon bleu foncé : longueur 64 cm / largeur 25 mm - réglable à l'encolure de 20 à 55 cm environ

Réf.	Poids	Prix
NUM185	70 g	79,90 €

Le plus petit !



**Collier anti-aboiement Canicalm Small**  
Le collier anti-aboiement petit chien, Canicalm Small, a été optimisé par nos ingénieurs afin de réduire au maximum son encombrement et son poids. Grâce à ses réglages simples, il s'adapte facilement au caractère et à la sensibilité de chaque chien. Ses 3 modes de fonctionnement et son faible encombrement en font un collier anti-aboiement idéal pour les petits chiens et les chiens très sensibles. Ce collier anti-aboiement petit chien, efficace, résout les problèmes d'aboiement excessifs que vous pouvez rencontrer avec votre fidèle compagnon.  
• Poids : 17 g (sans la sangle)  
• Dimensions : 40 x 21 x 26 mm  
• Alimentation : batterie rechargeable Lithium-Polymère 3,7V intégrée  
• Sangle nylon noire : longueur 64 cm / largeur 20 mm - réglable à l'encolure de 17 à 55 cm environ

Réf.	Poids	Prix
NUM195	17 g	116,90 €

Connecté !



**Collier anti-aboiement Canicalm Smart**  
1er collier de régulation des aboiements connecté par Bluetooth ! Le Canicalm Smart vous permet d'analyser le comportement de votre chien en votre absence, pour mieux le comprendre. Vous pouvez ainsi adapter au mieux le fonctionnement du collier à votre compagnon. Grâce à ce collier de régulation des aboiements simple et efficace, vous retrouverez calme et sérénité.  
• Poids : 68 g (boîtier + pile)  
• Dimensions : 60 x 35 x 37 mm  
• Alimentation : 1 pile lithium 3 Volts CR2 (fournie)  
• Sangle polyuréthane lavable - longueur 68 cm / largeur 18,5 mm - réglable à l'encolure de 17 à 55 cm environ

Réf.	Poids	Prix
NUM196	68 g	129,90 €



**Collier anti-aboiement Canicalm**  
Référence incontournable de la gamme NUM'AXES, le collier Canicalm est la meilleure vente depuis plus de dix ans. Le collier anti-aboiement Canicalm permet de lutter efficacement contre les aboiements excessifs de votre chien. Le collier Canicalm convient tout particulièrement aux gros chiens, aux chiens peusensibles ou aux chiens à fort caractère. Il possède 2 niveaux de stimulation, ce qui vous permet d'adapter les réglages au caractère et à la sensibilité de votre animal. Au premier aboiement, le collier Canicalm émet une salve de 6 avertissements sonores. Si un autre aboiement est détecté dans les 30 secondes qui suivent, un avertissement sonore suivi directement par une stimulation électrostatique est émis (stimulation courte ou longue selon le mode de fonctionnement que vous avez choisi).  
• Poids : 92 g (boîtier + pile)  
• Dimensions : 46 x 50 x 36 mm  
• Alimentation : 1 pile 3V CR123 A (fournie)  
• Sangle nylon bleue réglable à l'encolure de 20 à 67 cm

Réf.	Poids	Prix
NUM160	92 g	69,90 €

La référence !

\* Les prix mentionnés sont arrondis et sont donnés à titre indicatif.



# CLÔTURES ÉLECTRONIQUES

Ne vous inquiétez plus pour votre chat ou votre petit chien fugueur. Grâce à la clôture anti-fugue NUM'AXES, vous pouvez maintenir un ou plusieurs animaux, en toute liberté, dans un périmètre que vous définissez. Vous délimitez l'espace de liberté de votre chat ou petit chien en installant un fil, appelé fil d'antenne, autour du périmètre autorisé.

Ce fil est parcouru par un signal radio provenant d'un boîtier émetteur. Lorsque votre animal, équipé d'un collier récepteur, s'approche du fil d'antenne, il est prévenu par des avertissements sonores qu'il se trouve trop près d'une zone qui lui est interdite. S'il continue de s'approcher du fil, le collier émet des stimulations électrostatiques en plus des avertissements sonores. Votre animal doit s'éloigner du fil et revenir dans la zone autorisée pour faire cesser les avertissements sonores et les stimulations électrostatiques.



## RÉGLAGE MANUEL

### Clôture électronique Canifugue SMALL Num'Axes

L'ensemble Canifugue Small est un système anti-fugue moderne, fiable et efficace pour votre chat ou votre petit chien fugueur.

- Systèmes de sécurité intégrés
- Intensité des stimulations réglable sur chaque collier (8 niveaux)
- Collier rechargeable



Réf.	Désignation	Poids	Prix
NUM230	Set complet	23 g	228,90 €
NUM235	Collier seul	23 g	136,90 €



### Clôture électronique Canifugue FUG1032 Num'Axes

Système anti-fugue pour chien Canifugue Mix FUG1032 : une barrière virtuelle avec réglages accessibles sur le collier.

- Un sélecteur sur le boîtier émetteur permet d'adapter le système aux petits et aux grands terrains
- Nombre de colliers illimité pour un même boîtier émetteur
- Systèmes de sécurité intégrés
- Intensité des stimulations réglable sur chaque collier (8 niveaux)
- Réglage de l'intensité des stimulations à l'extérieur du collier



Réf.	Poids	Prix
NUM215	57 g	174,90 €



### Clôture électronique Canifugue FUG1030 Num'Axes

Maintenez un ou plusieurs chiens en toute liberté dans un périmètre que vous définissez.

- Nombre de colliers illimité pour un même boîtier émetteur
- Systèmes de sécurité intégrés
- Intensité des stimulations réglable sur chaque collier (8 niveaux)



Réf.	Poids	Prix
NUM200	69 g	174,90 €



## CLÔTURES ÉLECTRONIQUES AFFICHAGE DIGITAL

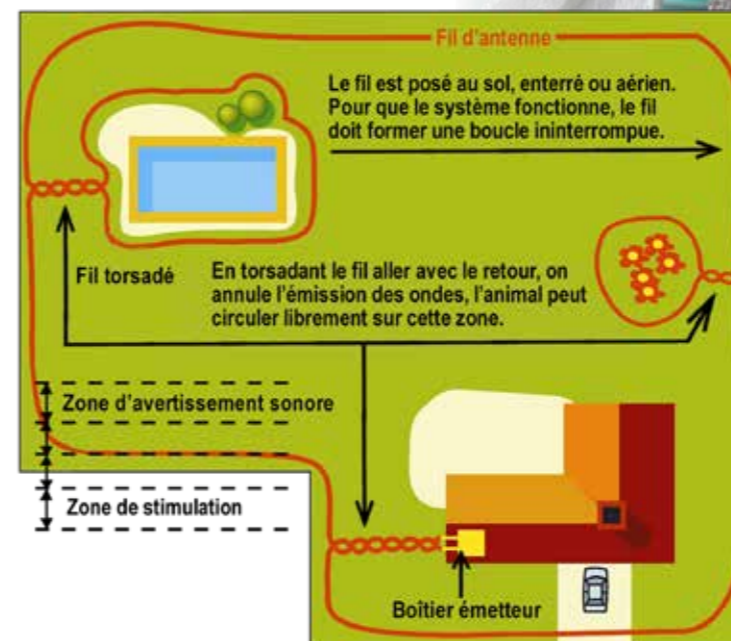

### Pour petits chiens !

### Clôture électronique Canifugue FUG1033

Système anti-fugue pour chien Canifugue Mix FUG1033 : une barrière virtuelle avec réglages accessibles sur le collier et boîtier à affichage digital.

- Un sélecteur sur le boîtier émetteur permet d'adapter le système aux petits et aux grands terrains
- Réglages simplifiés grâce à l'écran LCD sur le boîtier émetteur
- Nombre de colliers illimité pour un même boîtier émetteur
- Systèmes de sécurité intégrés
- Intensité des stimulations réglable sur chaque collier (8 niveaux)
- Réglage de l'intensité des stimulations à l'extérieur du collier



Réf.	Poids	Prix
NUM220	57 g	198,90 €

### Collier supplémentaire pour clôture Canifugue FUG1032 et FUG1033

Compatible avec les clôtures électroniques Num'Axes FUG1032 et FUG1033. Ajoutez un nombre de colliers illimité pour un même boîtier émetteur.



Réf.	Poids	Prix
NUM225	57 g	103,90 €



### Bobine de fil pour Clôture électronique Num'Axes

- Fil électrique pour clôture Canifugue Num'Axes
- Bobine de 100m ou 152 m.
- Section 0,52 mm<sup>2</sup>

Réf.	Longueur	Prix
NUM240	100 m	39,90 €
NUM245	152 m	53,90 €



### Pour gros chiens !

### Clôture électronique Canifugue FUG1031 Num'Axes

Le système anti-fugue pour chien Canifugue Mix FUG1031 fonctionne comme une barrière virtuelle. Votre chien est en sécurité dans un périmètre que vous définissez.

- Un sélecteur sur le boîtier émetteur permet d'adapter le système aux petits et aux grands terrains
- Réglages simplifiés grâce à l'écran LCD sur le boîtier émetteur
- Nombre de colliers illimité pour un même boîtier émetteur
- Systèmes de sécurité intégrés
- Intensité des stimulations réglable sur chaque collier (8 niveaux)



Réf.	Poids	Prix
NUM205	69 g	198,90 €

### Collier supplémentaire pour clôture Canifugue FUG1030 et FUG1033

Compatible avec les clôtures électroniques Num'Axes FUG1030 et FUG1033. Ajoutez un nombre de colliers illimité pour un même boîtier émetteur.



Réf.	Poids	Prix
NUM210	69 g	92,90 €

RETROUVEZ TOUTE LA GAMME  
**NUM'AXES**  
SUR NOTRE SITE :  
**WWW.SIMAC.FR**



## KITS COLLIER D'ÉDUCATION SANS STIMULATION ÉLECTRONIQUE



### Kit Collier d'éducation Canicom Voice - 800m

Cet ensemble d'éducation par la voix, Canicom Voice 800 privilégie la relation maître/chien. Ce système permet d'éduquer 1 ou 2 chiens. Vous pourrez personnaliser votre produit en enregistrant 4 messages différents pour chaque chien. Ils seront restitués sur le collier du chien A ou du chien B selon votre choix.

- Pas de stimulations électrique
- Télécommande très facile à utiliser
- Messages personnalisés pour chaque chien
- Sangle lavable haute qualité
- Renforce la relation maître - chien

Réf.	Poids	Prix
NUM270	122 g	215,90 €

**Education par la voix !**



### Collier d'éducation Canicom Voice seul

Collier de dressage Voice seul pour équiper plusieurs chiens avec une télécommande.

Compatible avec toutes les télécommandes Voice 200, de portée 200m ou Voice 800 de portée 800m.

Réf.	Coloris	Poids	Prix
NUM275	Noir	122 g	129,90 €
NUM280	Jaune	122 g	129,90 €



### Kit Collier d'éducation Canicom Voice - 200m

Premier ensemble d'éducation par la voix, le Canicom Voice 200 privilégie la relation maître/chien. Vous pourrez personnaliser votre produit en enregistrant 4 messages différents qui seront restitués sur le collier de votre chien.

Ce système de dressage permet d'éduquer le chien en douceur, sans élever le ton et de l'habituer aux ordres et à votre voix. Vous pourrez attirer son attention grâce à des bips sonores ou des vibrations, puis le faire obéir grâce aux messages que vous aurez préalablement enregistrés.

- Pas de stimulations électriques
- Télécommande 6 boutons très facile à utiliser
- Sangle lavable haute qualité
- Renforce la relation maître - animal

Réf.	Poids	Prix
NUM265	36 g	183,90 €

## KIT COLLIER GPS

### Kit Collier GPS Canicom - Repérage + dressage

Le collier GPS Canicom permet de repérer votre chien jusqu'à 15 km et de lui envoyer des signaux de dressage jusqu'à 3 km ! L'ensemble de géolocalisation GPS NUM'AXES a été développé pour vous permettre de localiser votre chien et être guidé vers lui grâce à la boussole électronique. L'application gratuite sous iOS et Android vous fournira des informations plus précises en positionnant votre chien sur un fond cartographique.

- 8 canaux disponibles facilement modifiables par l'utilisateur: fonctionnel dans toute l'Europe
- Système robuste et étanche à l'immersion (IP67)
- Système GPS 2 en 1 : localisation + fonction éducation longue portée
- Application gratuite sous iOS et Android pour positionner votre chien sur un fond cartographique
- Envoi des informations toutes les 3 secondes
- Fonction éducation : vibrations, stimulations

Réf.	Désignation	Poids	Prix
NUM400	Télécommande + collier		579 €
NUM405	Collier seul	280 g	284,90 €
NUMP0092	Télécommande seule		297,50 €
NUMP0155	Câble USB de recharge et de programmation		8,70 €
NUMP0161	Antenne pour télécommande		25 €







# KIT COLLIER D'ÉDUCATION

## Kit Collier d'éducation Canicom 5.1500 - 1500m

Le Canicom 5.1500 est un collier de dressage pour chien de chasse vous permettant de travailler jusqu'à une portée de 1500 mètres en fonction de la nature du terrain. Cet ensemble de dressage convient pour corriger les mauvaises habitudes de votre chien. La télécommande Canicom 5.1500 est conçue pour piloter 1, 2, 3 ou 4 colliers récepteurs (possibilité d'acquiescer les colliers supplémentaires à tout moment). Le clavier ergonomique et l'écran LCD rendent la télécommande très simple à utiliser. Le Canicom 5.1500 est également muni d'une touche «Booster» pour les situations d'urgence.

- Plusieurs modes sont disponibles :
- Avertissements par bips sonores et vibrations
  - Stimulations électrostatiques réglables : 25 niveaux
  - Touche «booster» en cas d'urgence
- Les vibrations sont très utiles pour les chiens malentendants

Réf.	Poids	Prix
NUM370	85 g	279,90 €



## Collier supplémentaire Canicom 5

Colliers supplémentaires pour compléter votre kit Canicom 5. Compatible avec les télécommandes Canicom 5.201, Canicom 5.202, Canicom 5.500, Canicom 5.800, Canicom 5.1500

Réf.	Coloris	Poids	Prix
NUM375	Orange	85 g	118,90 €
NUM380	Vert fluo	85 g	118,90 €
NUM385	Bleu	85 g	118,90 €
NUM390	Vert foncé	85 g	118,90 €



Pour 1 à 4 chiens !



Pour 1 chien !



## Kit Collier d'éducation Canicom 5.201 - 200m

Produit premier prix de la gamme Canicom 5, le Canicom 5.201 permet de lutter contre les mauvaises habitudes de son chien. Très simple d'utilisation grâce à son clavier ergonomique, la télécommande Canicom 5.201 permet de piloter 1 chien pour une portée allant jusqu'à 200 mètres. La télécommande Canicom 5.201 est également munie d'une touche «Booster» pour les situations d'urgence. Plusieurs modes sont possibles :

- Avertissements par bips sonores ou par vibrations
- Stimulations électrostatiques réglables : 10 niveaux
- Touche «booster» en cas d'urgence

Les vibrations sont très utiles pour les chiens malentendants.

Réf.	Poids	Prix
NUM350	75 g	129,90 €

Pour 1 ou 2 chiens !



## Kit Collier d'éducation Canicom 5.500 - 500m

Le Canicom 5.500 est un collier d'éducation vous permettant de lutter contre les mauvaises habitudes de votre chien à distance. La télécommande Canicom 5.500 permet de piloter 1 ou 2 colliers de dressage à une distance pouvant aller jusqu'à 500 mètres. Grâce à son écran LCD et à son clavier ergonomique, la télécommande est très simple à utiliser. L'ensemble Canicom 5.500 est également muni d'une touche «Booster» pour les situations d'urgence. Le second collier de dressage peut être ajouté à tout moment. Ce collier éducatif convient à tous les chiens.

- Plusieurs modes sont disponibles :
- Avertissements par bips sonores et vibrations
  - Stimulations électrostatiques réglables : 15 niveaux
  - Touche «booster» en cas d'urgence

Réf.	Poids	Prix
NUM360	85 g	171,90 €

Pour 1 ou 2 chiens !



## Kit Collier d'éducation Canicom 5.202 - 200m

Ce collier de dressage petite portée de NUM'AXES, vous permettra d'éduquer votre chien à distance et de lutter contre ses mauvaises habitudes. La télécommande Canicom 5.202 permet de piloter 1 ou 2 colliers de dressage Canicom 5 à une distance pouvant aller jusqu'à 200 mètres. Le 2ème collier peut être ajouté à tout moment. Grâce à son écran LCD et à son clavier ergonomique, la télécommande est très simple à utiliser. L'ensemble Canicom 5.202 est également muni d'une touche «Booster» pour les situations d'urgence. Plusieurs modes sont disponibles :

- Avertissements par bips sonores et vibrations
- Stimulations électrostatiques réglables : 10 niveaux
- Touche «booster» en cas d'urgence

Réf.	Poids	Prix
NUM355	75 g	139,90 €

Pour 1 ou 2 chiens !



## Kit Collier d'éducation Canicom 5.800 - 800m

Le collier de rappel pour chien Canicom 5.800 conviendra parfaitement pour corriger les mauvaises habitudes de votre chien. Il vous permettra de travailler jusqu'à une portée de 800 mètres en fonction de la nature du terrain. La télécommande Canicom 5.800 est conçue pour piloter 1 ou 2 colliers de dressage. Le 2ème collier peut être ajouté à tout moment. La télécommande est très simple à utiliser, grâce à l'écran LCD et au clavier ergonomique. L'ensemble Canicom 5.800 est également muni d'une touche «Booster» pour les situations d'urgence. Plusieurs modes sont disponibles :

- Avertissements par bips sonores et vibrations
  - Stimulations électrostatiques réglables : 20 niveaux
  - Touche «booster» en cas d'urgence
- Les vibrations sont très utiles pour les chiens malentendants.

Réf.	Poids	Prix
NUM365	85 g	236,90 €



## Les incontournables !

**Kit Collier d'éducation Canicom 200 First - 200m**  
Produit entrée de gamme, l'ensemble de dressage Canicom 200 First de NUM'AXES permet de lutter contre les mauvaises habitudes de son chien.  
Très simple d'utilisation, la télécommande Canicom 200 First permet de piloter 1 collier de dressage à une distance pouvant aller jusqu'à 200 mètres en fonction du relief et de l'environnement.  
Le collier de dressage Canicom 200 First convient à tous les chiens.

Plusieurs modes sont possibles :

- Avertissements par bips sonores
- Stimulations électrostatiques réglables : 5 niveaux

Réf.	Poids	Prix
NUM300	75 g	125,90 €



Pour 1 chien !



**Kit Collier d'éducation Canicom 200 - 200m**  
Ce collier de dressage petite portée de NUM'AXES vous permettra d'éduquer votre chien à distance et de lutter contre ses mauvaises habitudes.  
La télécommande Canicom 200 permet de piloter 1 collier de dressage à une distance pouvant aller jusqu'à 200 mètres en fonction du relief et de l'environnement. Grâce à son écran LCD, la télécommande est très simple à utiliser.  
Le collier de dressage Canicom 200 convient à tous les chiens.

Plusieurs modes sont possibles :

- Avertissements par bips sonores
- Stimulations électrostatiques réglables : 9 niveaux

Réf.	Poids	Prix
NUM305	75 g	139,90 €



Pour 1 chien !



**Kit Collier d'éducation Canicom 300 - 300m**  
Le Canicom 300 est un collier d'éducation vous permettant de lutter contre les mauvaises habitudes de votre chien à distance.  
La télécommande Canicom 300 permet de piloter 1 collier de dressage à une distance pouvant aller jusqu'à 300 mètres en fonction du relief et de l'environnement.  
Grâce à son écran LCD, la télécommande est très simple à utiliser.  
L'ensemble Canicom 300 est également muni d'une touche «Booster» pour les situations d'urgence.  
Ce collier éducatif convient à tous les chiens.

Plusieurs modes sont possibles :

- Avertissements par bips sonores
- Stimulations électrostatiques réglables : 12 niveaux
- Touche «booster» en cas d'urgence

Réf.	Poids	Prix
NUM310	75 g	182,90 €



Pour 1 chien !



**Kit Collier d'éducation Canicom 800 - 800m**  
Le collier de rappel pour chien Canicom 800 conviendra parfaitement pour corriger les mauvaises habitudes de votre chien. Il vous permettra de travailler jusqu'à une portée de 800 mètres en fonction de la nature du terrain.  
La télécommande Canicom 800 est conçue pour piloter 1 ou 2 colliers de dressage. Le 2ème collier peut être rajouté à tout moment et est vendu en option.  
La télécommande est très simple à utiliser, grâce à l'écran LCD et les touches en accès direct.  
L'ensemble Canicom 800 est également muni d'une touche «Booster» pour les situations d'urgence.

Plusieurs modes sont possibles :

- Avertissements par bips sonores
- Stimulations électrostatiques réglables : 15 niveaux
- Touche «booster» en cas d'urgence

Réf.	Poids	Prix
NUM315	75 g	239,90 €



Pour 1 ou 2 chiens !



Pour 1 à 4 chiens !



**Kit Collier d'éducation Canicom 1500 - 1500m**  
Le Canicom 1500 est un collier de dressage pour chien de chasse vous permettant de travailler jusqu'à une portée de 1500 mètres en fonction de la nature du terrain.  
Cet ensemble de dressage conviendra pour corriger les mauvaises habitudes de votre chien.  
La télécommande Canicom 1500 est conçue pour piloter 1, 2, 3 ou 4 colliers de dressage (possibilité d'acquiescer les colliers supplémentaires à tout moment). Les touches en accès direct rendent la télécommande très simple à utiliser.  
Le Canicom 1500 est également muni d'une touche «Booster» pour les situations d'urgence.

Plusieurs modes sont possibles :

- Avertissements par bips sonores
- Stimulations électrostatiques réglables : 18 niveaux
- Touche «booster» en cas d'urgence

Réf.	Poids	Prix
NUM320	75 g	279,90 €

### Collier d'éducation Canicom seul

Collier supplémentaire pour kit Canicom  
Collier Canicom pour télécommande Canicom 200, 300, 800, 1500 & 1500 Pro.

Réf.	Coloris	Poids	Prix
NUM330	Noir	75 g	113,90 €
NUM335	Jaune	75 g	113,90 €
NUM340	Orange	75 g	113,90 €
NUM345	Bleu	75 g	113,90 €



Pour 1 ou 2 chiens !



**Kit Collier d'éducation et de repérage Canicom 1500 PRO - 1500m**  
Ensemble triple fonction, le Canicom 1500 pro est un collier de rappel + un collier de repérage sonore + une boîte d'envol.  
Ce collier de rappel pour chien de chasse vous permet de travailler jusqu'à une portée de 1500 mètres en fonction de la nature du terrain.  
La télécommande Canicom 1500 pro est conçue pour piloter :  
• 1 ou 2 colliers de dressage Canicom (possibilité d'acquiescer les colliers supplémentaires à tout moment)  
• 1 ou 2 colliers de repérage sonore Canibeep Radio Pro (possibilité d'acquiescer le collier de repérage à tout moment)  
• 1 à 2 boîtes d'envol Canify (possibilité d'acquiescer la boîte d'envol à tout moment)  
Le Canicom 1500 pro est également muni d'une touche «Booster» pour les situations d'urgence.  
Plusieurs modes sont possibles pour le collier de rappel :  
• Avertissements par bips sonores  
• Stimulations électrostatiques réglables : 18 niveaux  
• Touche «booster» en cas d'urgence

Réf.	Poids	Prix
NUM325	75 g	343,90 €







### Appareil photo piège Num'Axes PIE1035

Caméra automatique pour gibier premier prix  
Cet appareil photo est idéal pour tous vos besoins de surveillance. Abordable, vous pouvez en placer plusieurs sur votre terrain et même en forêt.

- Jusqu'à 16 millions de pixels, vidéo Full HD 1080p
- Déclenchement en 0.8 seconde après détection.
- Détection à 18 m sur un angle de 90°
- Flash 'no-glow' 940nm, pas de flash visible
- 3 modes : photo, time lapse, vidéo
- Ecrans de pied 1/4"

Fonctionne avec 8 piles AA et une carte mémoire possible jusqu'à 32 go non fournies.

Réf.	Hauteur	Largeur	Longueur	Poids	Prix
NUM500	15 cm	11.2 cm	6.6 cm	265 g	84,90 €

### NUM'AXES - Piège photographique PIE1048

Ce piège photographique permet une surveillance de son territoire (forêt ou maison).  
Ce piège photographique correspondra à des personnes recherchant un moyen de surveiller leur bien (bois, maison...) ou une présence animal sur un territoire.

- Jusqu'à 16 millions de pixels, vidéo Full HD
- Déclenchement de 0.2 à 0.6 seconde après détection.
- Détection à 20 m sur un angle de 90°
- Champ de vision 55°
- Flash 'no-glow' 940nm, pas de flash visible
- 3 modes : photo, time lapse, vidéo
- Ecrans de pied 1/4"

Fonctionne avec 8 piles AA et une carte mémoire possible jusqu'à 32 go non fournies.

Réf.	Hauteur	Largeur	Longueur	Poids	Prix
NUM505	13.5 cm	9.3 cm	6.9 cm	263 g	137,90 €



### Appareil photo piège Num'Axes PIE1045 WiFi

Piège photographique automatique pour gibier équipée de 3 détecteurs pour plus de réactions.  
Il est idéal pour tous vos besoins de surveillance. Champs de vision photo de 80° et détection grand angle 120° pour anticiper le passage de l'animal. Très haute définition en photo comme en vidéo.  
Le Wi-Fi permet de télécharger à distance les photos et vidéos prises par l'appareil sur votre téléphone ou votre tablette !

- Jusqu'à 24 millions de pixels, vidéo Full HD 1296p
- Déclenchement en 0.6 seconde après détection.
- Détection à 20 m sur un angle de 120°
- Fonction 'no-glow' 940nm, pas de flash visible
- Ecran couleur 5 cm pour le visionnage des images
- 4 modes : photo, time lapse, hybrid cam, vidéo
- Ecrans de pied 1/4" - Livré avec sangle

Fonctionne avec 8 piles AA et une carte mémoire possible jusqu'à 32 go non fournies.

Réf.	Hauteur	Largeur	Longueur	Poids	Prix
NUM515	13.3 cm	9 cm	5.2 cm	288 g	199,90 €



### Appareil photo piège Num'Axes PIE1044

Caméra automatique pour gibier équipée de 3 détecteurs pour plus de réactions.  
Cet appareil photo est idéal pour tous vos besoins de surveillance. Champs de vision photo de 85° et détection grand angle 120° pour anticiper et ultra rapide du passage de l'animal. Haute définition en photo comme en vidéo.

- Jusqu'à 20 millions de pixels, vidéo Full HD 1080p
- Déclenchement en 0.4 seconde après détection.
- Détection à 20 m sur un angle de 120°
- Fonction 'no-glow' 940nm, pas de flash visible
- Ecran couleur 5 cm pour le visionnage des images
- 4 modes : photo, time lapse, hybrid cam, vidéo
- Ecrans de pied 1/4" - Livré avec sangle

Fonctionne avec 8 piles AA et une carte mémoire possible jusqu'à 32 go non fournies.

Réf.	Hauteur	Largeur	Longueur	Poids	Prix
NUM510	13.3 cm	9 cm	5.2 cm	288 g	169,90 €



# APPAREILS PHOTOSPIÈGES



Transmission par MMS !

Nécessite une carte SIM !



Nécessite une carte SIM !

NOUVEAUTÉ 2022

Photos visibles instantanément sur votre smartphone

PAS D'ABONNEMENT !  
Carte Sim Intégrée !



## NUM'AXES - Piège photographique PIE1046

Envoie par MMS et EMAILS.  
Ce piège photographique permet une surveillance de son territoire (forêt ou maison) avec envoi d'image.  
Fonctionne avec les réseaux 2G, 3G, 4G et application mobile gratuite (Android/iOS)  
• Ecran LCD couleur  
• Images : 5MP - 8MP - 12MP - 24MP  
• Leds noires invisibles  
• Grand angle de détection (PIR) : 100°  
• Formats : VGA - HD - FULL HD  
• Grand angle de prise de vue : 100°

Réf.	Hauteur	Largeur	Longueur	Poids	Prix
NUM530	14.8 cm	11.65 cm	7.55 cm	696 g	369,90 €

## NUM'AXES - Piège photographique PIE1051

Le piège photographique PIE1051 est l'appareil avec envoi d'image par MMS ou e-mail, le plus compact de la gamme Num'axes.  
• Ecran couleur 2.4"  
• LED invisibles  
• Portée jusqu'à 20m  
• Résolution photo jusqu'à 24 MP / 1 à 5 photos par déclenchement  
• Objectif grand angle : champ de vision 100°  
• Vitesse de déclenchement : 0.5 seconde  
• Contrôle à distance par application mobile  
• 4G = transmission plus rapide et économie d'énergie  
• 8 piles AA (alcalines ou rechargeables Ni-MH) Compatible avec une alimentation externe  
• Livrée sans piles ni carte SD.

NOUVEAUTÉ 2022

Réf.	Prix
NUM535	317,90 €



Carte mémoire SD / Micro SD  
Cartes micro SD 8 Go, 16 Go, 32 Go ou 64 Go  
Carte mémoire Micro SD classe 10 avec adaptateur SD.  
Compatible avec la majorité des appareils photo du marché.

Réf.	Désignation	Prix
NUM600	Carte micro SD 8 Go	10 €
NUM605	Carte micro SD 16 Go	17,90 €
NUM610	Carte micro SD 32 Go	23,90 €
NUM615	Carte micro SD 64 Go	31,90 €



## Bras de fixation - NUM'AXES

Bras de fixation pour pièges photographiques.  
Compatible avec les pièges photographiques suivants : PIE1009; PIE1010; PIE1013; PIE1023; PIE1025; PIE1027; PIE1028; PIE1035; PIE1037

Réf.	Prix
NUM550	22,90 €



## Boîtier de sécurité en métal pour piège photo

Protège votre appareil photo piège des chocs et du vol.  
Boîtier de sécurité en métal compatible avec les pièges photographiques Num'Axes PIE1023 et PIE1037.

Réf.	Coloris	Prix
NUM585	Noir	58,90 €

## NUM'AXES - Piège photographique PIE1052 Avec carte SIM intégrée !

Le piège photographique PIE1052 est fournie avec une carte SIM VODAFONE multi-opérateurs qui est intégrée à la caméra.  
• Envoie photos (format 640x480) vers un cloud sur une application dédiée ou stockage sur carte SD.  
• 100 photos transférées chaque mois gratuitement sans abonnement !  
• Antenne GPS intégrée pour la géolocalisation des photos  
• Application mobile gratuite (Android/iOS)  
• Résolution photo 24MP et vidéo en FULL HD  
• Portée jusqu'à 20m  
• LED invisibles  
• Vitesse de déclenchement 0.35 seconde  
• Objectif grand angle 100°  
• Capteur PIR grand angle 100° / activé jusqu'à 20m  
• Nécessite 12 piles AA (alcalines ou rechargeables Ni-MH), compatible avec une alimentation externe  
• Antenne déportée fournie  
Fonctionne avec les réseaux 2G, 3G, 4G et application mobile gratuite (Android/iOS)  
Vendue sans pile ni carte SD.

NOUVEAUTÉ 2022

Réf.	Prix
NUM540	369,90 €

\* Les prix mentionnés sont arrondis et sont donnés à titre indicatif.



# BOITES D'ENVOL



## Kit boîte d'envol Canifly + télécommande 1500 Pro - 1500 m

La télécommande Canicom 1500 Pro permet de piloter de 1 à 4 boîtes d'envol Canifly jusqu'à une portée de 1500 mètres (possibilité d'ajouter les boîtes d'envol supplémentaires à tout moment).

La boîte d'envol Canifly permet de propulser un volatile (pigeon ou perdreau) au moment précis où vous le décidez afin de simuler l'envol de gibier et de travailler un exercice de dressage en rapport avec cet envol (sagesse à l'envol, mise à l'anglaise du retrieveur).

- Exclusivité NUM'AXES: un portillon situé sur le côté de la boîte d'envol permet de garder les deux mains libres pour introduire le volatile !
- Boîtier de commande étanche à l'immersion
  - Autonomie : environ 250 ouvertures
  - Poids : 2,380 kg
  - Dimensions boîte ouverte : 30 x 24 x 30 cm
  - Dimensions boîte fermée : 30 x 13 x 30 cm
  - Alimentation : 3 piles alcalines LR06 AA 1,5 Volts (fournies)

Réf.	Désignation	Prix
NUM435	Canifly 1500m	517,90 €
NUM440	Boîte seule	387,90 €

## Kit boîte d'envol Canifly First télécommande 200 m

La télécommande Canifly First permet de piloter de 1 à 6 boîtes d'envol Canifly jusqu'à une portée de 200 mètres (possibilité d'ajouter les boîtes d'envol supplémentaires à tout moment). La boîte d'envol Canifly permet de propulser un volatile (pigeon ou perdreau) au moment précis où vous le décidez afin de simuler l'envol de gibier et de travailler un exercice de dressage en rapport avec cet envol (sagesse à l'envol, mise à l'anglaise du retrieveur).

En plaçant une balle dans la boîte d'envol, elle peut également servir à motiver le chien au saut.

- Exclusivité NUM'AXES: un portillon situé sur le côté de la boîte d'envol permet de garder les deux mains libres pour introduire le volatile !
- Boîtier de commande étanche à l'immersion
  - Autonomie : environ 250 ouvertures
  - Poids : 2,380 kg
  - Dimensions boîte ouverte : 30 x 24 x 30 cm
  - Dimensions boîte fermée : 30 x 13 x 30 cm
  - Alimentation : 3 piles alcalines LR06 AA 1,5 Volts (fournies)

Réf.	Désignation	Prix
NUM430	Canifly 200m	426,90 €

# VISION NOCTURNE

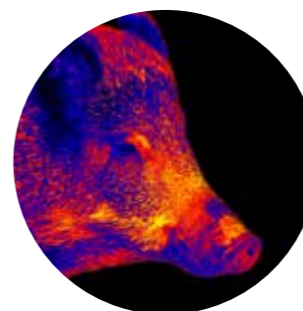

## Monoculaire Vision Thermique NUM'AXES VIS1057

Une vision thermique avec une distance de détection de 1100 m. Monoculaire de vision thermique compact et ergonomique vous permettant l'observation à longue distance.

- Enregistrement des photos et vidéos par Wifi directement sur smartphone avec application IR-tracker
- Distance de détection : 1100 m
  - Zoom numérique : 4x
  - Dégagement oculaire : 25 mm
  - 4 palettes de couleur : White Hot, Black Hot, Red Hot, Iron Hot
  - Écran LCD : 1280 x 960
  - Champ de vision : 14° x 10,5°
  - Capteur thermique : 384 x 288
  - Fréquence d'image : 50 Hz
  - Transmission des photos et vidéos par Wifi
  - Alimentation : USB
  - Étanchéité aux normes IP66
  - Dimensions : 70 x 70 x 190 mm



Réf.	Coloris	Hauteur	Largeur	Longueur	Poids	Prix
NUM721	Noir	7 cm	7 cm	19 cm	500 g	1990 €



## Monoculaire Vision Thermique NUM'AXES VIS1055

Une vision thermique avec une distance de détection de 670 m avec transmission par Wifi.

- Monoculaire de vision thermique compact et ergonomique. Enregistrement des photos et vidéos par Wifi directement sur smartphone.
- Distance de détection : 670 m
  - Zoom numérique : 4x
  - Dégagement oculaire : 15 mm
  - 4 palettes de couleur : White Hot, Black Hot, Red Hot, Iron Hot
  - Écran LCD : 720 x 540
  - Champ de vision : 24,9° x 18,7°
  - Capteur thermique : 384 x 288
  - Transmission des photos et vidéos par Wifi
  - Alimentation : USB
  - Étanchéité aux normes IP66
  - Dimensions : 60 x 62 x 185 mm



Réf.	Coloris	Hauteur	Largeur	Longueur	Poids	Prix
NUM720	Noir	6 cm	6,2 cm	18,5 cm	400 g	1250 €

## Monoculaire de vision de nuit VIS 1012 - NUM'AXES

Vision nocturne : voir sans être vu ! Monoculaire numérique nocturne de grande qualité d'image, convient pour de nombreuses activités comme la chasse, la pêche, la randonnée, le camping sauvage, l'observation de la nature, la navigation.

- Fonctionne avec des Piles AA LR6 x 4 (non fournies).
- Prise de photos et vidéos
  - Lampe infrarouge invisible pour les animaux (850NM)
  - Portée : jusqu'à 350 m
  - Grossissement effectif maximum : 30X (optique 5x X numérique 6x)
  - Vendu avec :
    - 1 câble USB
    - 1 câble TV
    - 1 sacochette de rangement
    - 1 guide d'utilisation



Réf.	Gross.	Max Gross.	Mini Diam. Obj.	Largeur	Longueur	Poids	Prix
NUM680	30x	5x	50 mm	10,5 cm	20,8 cm	765 g	359,90 €

# PANNEAUX SOLAIRES & SURVEILLANCE



## Panneau solaire 6V pour PIE1044/PIE1045/PIE1048

Le panneau solaire 6V convertit l'énergie solaire en électricité. Cette énergie est stockée dans la batterie intégrée au panneau. Vous pouvez aussi recharger la batterie à l'aide d'une alimentation externe. Le panneau solaire est résistant, étanche et facile à utiliser. Il est doté d'une boussole afin d'optimiser la charge de la batterie.

- Longueur du câble de sortie : 3 m
- Étanche

Réf.	Hauteur	Largeur	Longueur	Poids	Prix
NUM560	14 cm	2,5 cm	8,5 cm	290 g	63,90 €

## Panneau solaire 12V avec batterie intégrée GM

Panneau solaire avec batterie intégrée - petit modèle, résistant, étanche et facile à utiliser. La batterie lithium polymère haute-capacité peut être rechargée grâce au panneau solaire.

- Batterie lithium polymère intégrée : 3,7 V / 2500 mAh
- Puissance du panneau solaire : 1,5 W (5,5 V / 270 mA)
- Dimensions : 143 mm x 90 mm x 17 mm
- Poids : 183 g
- Fiche de sortie : 5,5 mm x 2,1 mm
- Étanchéité : IP67

Réf.	Prix
NUM565	89,90 €

## Jumelles de vision nocturne NUM'AXES VIS1056 - Noires

Enregistrez des photos et vidéos de vos sujets observés. Un système de visualisation nocturne avec une grande qualité d'image, qui s'avère optimale du crépuscule à l'obscurité totale. L'équipement idéal pour le chasseur, le randonneur, l'ornithologue et le passionné de toute activité outdoor.

- Zoom numérique : 3x
- Zoom optique : 3,6 x
- Angle de vue : 9,2°
- Diamètre de l'objectif : 31 mm
- Dégagement oculaire : 30 mm
- Résolution photo : 1920 x 1080
- Carte mémoire jusqu'à 64 Gb
- Alimentation : 8 piles LR06
- Dimensions : 170 x 150 x 60 mm



Réf.	Coloris	Hauteur	Largeur	Longueur	Poids	Prix
NUM661	Noir	6 cm	15 cm	17 cm	700 g	549 €





# TALKIES-WALKIES

# CASQUES ANTIBRUIITS



### Talkie walkie Num'Axes TLK 1022

Le talkie walkie TLK1022 est un émetteur-récepteur PMR446 multitâche.

- Une portée pouvant atteindre 12 km
- Fonctionne sur batterie rechargeable
- PMR 446 16 canaux (8+8 préprogrammés)
- Diverses fonctions : le balayage, la suppression automatique des bruits..

Vendu avec :

- 1 oreillette
- 1 clip pour ceinture
- 1 batterie rechargeable
- 1 chargeur de batterie (socle + transformateur secteur)
- 1 guide d'utilisation

Il vous permet de communiquer dans les sentiers les plus sauvages et les cols les plus hauts !



2 ANS GARANTIE

Réf.	Hauteur	Largeur	Longueur	Poids	Prix
NUM695	20.5 cm	3.5 cm	6 cm	170 g	49,90 €



### Pack 2 Talkies Walkies NUM'AXES TLK1054 ORANGE

Un pack de 2 talkie-Walkie avec une portée maximum de 12 km.

Un matériel de qualité pour les chasseurs, les professionnels de la construction, les forces de l'ordre.

- 16 canaux PMR 446 MHz
- Espace de canaux : 12.5 KHz
- Une excellente portée : 1 à 2 km en ville, 4 à 6 km en forêt et 12 km en montagne
- Résistant aux chocs
- Étanche aux éclaboussures
- Modes : Scan, Squelch
- Prise double Jack
- Poids 195 g avec batterie
- Pack contenant 2 émetteurs récepteurs, 2 oreillettes, 2 clips ceinture, 2 batteries rechargeables, 2 chargeurs de batterie.



Réf.	Hauteur	Largeur	Longueur	Poids	Prix
NUM715	12.5 cm	3.5 cm	5.8 cm	195 g	79,90 €



### Talkies-walkies Num'Axes TLK1038

Très compact et très léger, le TLK1038 est un émetteur-récepteur PMR446 multitâche. C'est la solution pour les chasseurs ou les professionnels ayant besoin de garder contact entre eux. Il offre une portée pouvant atteindre 12 km en terrain dégagé. Il vous accompagnera dans vos exploits et vous permettra de communiquer sur les sentiers les plus sauvages ou en haut des plus hauts cols. Pratique, il fonctionne sur batterie rechargeable (fournie). Performant, avec ses 192 canaux auxquels s'ajoutent diverses fonctions comme le balayage, la suppression automatique des bruits...

- Alimentation : batterie rechargeable Li-ion 3,7V - 1200mA
- 192 canaux
- Très bonne portée :
  - 1 à 2 km en ville
  - 4 à 5 km en forêt
  - 12 km en montagne

2 ANS GARANTIE

Réf.	Hauteur	Largeur	Longueur	Poids	Prix
NUM700	11 cm	3 cm	4.5 cm	80 g	64,90 €



### NUM'AXES PACK Casque antibruit CAS1034 + TALKIE TLK1022 + Cordon

Ce PACK en 1 est destiné aux chasseurs qui souhaitent utiliser un talkie-walkie à la chasse mais aussi se protéger avec un casque. Grâce au cordon nous pouvons proposer ce pack avec un rapport qualité prix très intéressant.

Réf.	Coloris	Prix
NUM480P	Noir	109 €
NUM485P	Kaki	109 €



NOUVEAUTÉ 2022

### Casque antibruit Bluetooth NUM'AXES CAS1036 Noir

Un casque de tir électronique avec système Bluetooth 5.0

Casque antibruit électronique NUM'AXES avec réduction des bruits nocifs à partir de 82 dB et amplification des sons faibles par 10.

Conçu pour être connecté en Bluetooth à votre téléphone ou votre talkie Walkie compatible. Équipement de sécurité doté de coussinets en silicone très confortables.

- Réduction des bruits pour l'oreille de 27 dB
- Système de connexion bluetooth 5.0
- Autonomie Bluetooth : Environ 26 heures
- 2 microphone intégrés
- Bandeau confortable et ajustable
- Alimentation : 2 piles AAA (LR03) non fournies
- Livré avec un câble jack 3.5 mm

Réf.	Prix
NUM493	139,90 €



### Casque antibruit Passif NUM'AXES CAS1047

Réf.	Prix
NUM492	17,90 €
NUM491	17,90 €



Volume ajustable sur chaque oreille !

### Casque antibruit électronique Num'Axes CAS1021 Camo

Le casque de tir à amplification électronique !

Le casque anti-bruit électronique CAS1021 atténue très fortement les bruits nuisibles, les détonations et amplifie les sons naturels extérieurs (personnes, animaux, feuillages...).

- 2 microphones : Son stéréo.
- Amplifie les sons naturels extérieurs jusqu'à X3 : volume réglable.
- Atténuation du bruit d'environ 29 dB (SNR) : H=33 dB M=26 dB L=18 dB
- Se déclenche automatiquement à partir de 75 dB
- 1 câble jack 3,5 mm fourni
- Alimentation : 2 piles alcalines LR03 AAA 1,5 Volts (non fournies)

Réf.	Coloris	Poids	Prix
NUM490	Camo	278 g	85,90 €



Amplifié Spécial chasse et tir !

### Casque antibruit électronique Num'Axes CAS1034

Le casque de tir à amplification électronique !

Le casque anti-bruit électronique CAS1034 atténue très fortement les bruits nuisibles, les détonations et amplifie les sons naturels extérieurs (personnes, animaux, feuillages...).

- 2 microphones : Son stéréo.
- Amplifie les sons naturels extérieurs jusqu'à X3 : volume réglable.
- Atténuation du bruit d'environ 29 dB (SNR) : H=33 dB M=26 dB L=18 dB
- Se déclenche automatiquement à partir de 75 dB
- 1 câble jack 3,5 mm fourni
- Alimentation : 2 piles alcalines LR03 AAA 1,5 Volts (non fournies)

Réf.	Coloris	Poids	Prix
NUM485	Kaki	278 g	59,90 €
NUM480	Noir	278 g	59,90 €



# PILES

# LAMPESTORCHES



Blister 1 pile CR2032 lithium 3 V  
(Equivalence : DL2032)

Blister 1 pile CR2430 lithium 3 V  
(Equivalence : DL2430)

Blister 1 pile CR2450 lithium 3 V  
(Equivalence : DL2450)

Blister 1 pile CR1632 lithium 3 V  
(Equivalence : DL1632)

Blister 1 pile CR1/3N lithium 3 V

Réf.	Prix	Réf.	Prix	Réf.	Prix	Réf.	Prix	Réf.	Prix
NUM815	2,40 €	NUM820	3,50 €	NUM825	4,20 €	NUM830	3,50 €	NUM870	4,20 €



Blister 2 piles CR2 lithium 3 V  
Pile CR2 lithium 3V équivalent à CR2/CR17355/DLCR2/EL1CR2

Blister 1 pile CR2 lithium 3 V  
Pile CR2 lithium 3V équivalent à CR2/CR17355/DLCR2/EL1CR2

Blister 1 pile CR123 A lithium 3 V  
Pile CR123 A lithium 3V équivalent à 123/CR123/CR123A/CR17345/DL123/EL123AP

Blister 4 piles AA LR06 alcalines 1,5 V

Blister 2 piles C LR14 alcalines 1,5 V

Réf.	Prix	Réf.	Prix	Réf.	Prix	Réf.	Prix	Réf.	Prix
NUM805	11,40 €	NUM800	6,80 €	NUM810	6,50 €	NUM840	5,70 €	NUM845	7,50 €



Blister 2 piles D LR20 alcalines 1,5 V

Blister 1 pile LR01 alcaline 1,5 V

Blister 1 pile 4LR44 alcaline 6 V

Blister 1 pile 6LR61 alcaline 9 V

Blister 4 piles AAA LR03 alcalines 1,5 V

Réf.	Prix	Réf.	Prix	Réf.	Prix	Réf.	Prix	Réf.	Prix
NUM850	3,40 €	NUM855	3,40 €	NUM860	4,20 €	NUM865	4,20 €	NUM835	4,20 €



Blister 2 piles 23A alcalines 12 V

Piles rechargeables type AA LR06 1,2 v - Num'Axes  
Accu NiMH 1,2v 2600 mAh

Chargeur pour piles AA ou AAA, Ni-MH ou Ni-Cd  
Peut recharger 2 ou 4 piles AA (HR6) ou AAA (HR3), Ni-MH ou Ni-Cd.  
Entrée : 100-240 V AC - 50/60 Hz  
Sortie : 2,4 V DC - 400 mA



Réf.	Prix	Réf.	Tension	Prix	Réf.	Tension	Prix
NUM875	4,20 €	NUM880	1.2 V	18,70 €	NUM885	1.2 V	15,40 €



Lampe Tactique rechargeable Num'Axes 3 Led Blanche-Rouge-Verte

Lampe tactique avec embout interrupteur sur corps ou embout déporté pour arme.

Lampe torche à faisceau réglable équipée de 3 LED :

- 1 blanche 1000 lumens pour un éclairage intense/faible/strobo : Portée 400 m - autonomie 1,50 h
- 1 rouge pour préserver la vision nocturne : Portée 80 m - autonomie 5 h
- 1 verte pour ne pas déranger la faune et le gibier : Portée 80 m - autonomie 6h
- Résiste à une chute de 1m, étanche IP44

LampetorcheàLEDmulticoloresLMP1019livréeavec1emboutavecinterrupteurdéporté,1emboutavecinterrupteur tactique, 1 pile 26650 rechargeable 4000mAh 3,7V, 1 chargeur de piles sur Micro USB, 1 dragonne de poignet et 1 guide d'utilisation.

Réf.	Montage	Nbre Lumens	Coloris	Diamètre	Longueur	Poids	Prix
NUM670	Rail 21mm	1000	Noir	50 mm	17.1 cm	275 g	85,90 €



Lampe Tactique rechargeable Num'Axes Led 1000 lumens

Lampe tactique avec embout interrupteur sur corps.

Lampetorcheàfaisceau focalisééquipéed'uneLED1000lumenspourn'unéclairageà3niveaux:

- Intense : Portée 500 m - autonomie 2 h
- Faible : Portée 228 m - autonomie 4 h
- Stroboscopique

• Résiste à une chute de 1m, étanche IP44

LampetorcheàLEDlivréeavec1pile26650rechargeable4000mAh3,7V,1chargeurdebatterie (la recharge se fait sans sortir l'accu), 1 dragonne de poignet et 1 guide d'utilisation.

Réf.	Montage	Nbre Lumens	Coloris	Diamètre	Longueur	Poids	Prix
NUM667	Direct	1000	Noir	50 mm	17.1 cm	275 g	65,90 €

Télémètre Num'Axes TEL1050

Le télémètre laser permet de connaître précisément et rapidement la distance à laquelle se trouve la cible ou le gibier. Idéal pour évaluer les distances à la chasse à l'approche ou en tir longue distance, permet d'ajuster les réglages de sa lunette plus précisément.

- Grossissement 6x, affiche clairement la distance de l'objet visé en bas de l'image, portée de 15 à 900 mètres.
- Portée sur gibier : 450 m, portée sur bâtiment 900 m.
- Affichage indicateur LCD de la distance horizontale et de la hauteur de la cible.
- Livré avec 1 sacoché en nylon, 1 dragonne, 1 chiffon de nettoyage optique, 1 guide d'utilisation.
- Pile non fournie

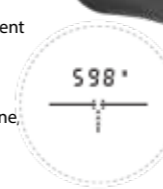

Réf.	Gross.	Mini	Diam. Obj	Hauteur	Largeur	Longueur	Poids	Prix
NUM675	6x	22 mm	7.3 cm	3.5 cm	10.6 cm	152 g	215,90 €	



Lampe Torche à LED LMP1017 (livrée sans piles)

Robuste et puissante la LMP1017 est la plus compacte des lampes torches chez NUM'AXES. Puissance : 270 Lumens - Portée : 120 m

Réf.	Diamètre	Nbre Lumens	Longueur	Poids	Prix
NUM665	35 mm	270	11.3 cm	112 g	26,90 €



**Carabines PCP**  
**Arrow 4.5 mm / 19.9J**  
**+ Lunette 3-9x40 wr**



**NOUVEAUTÉ**  
**2022**



G1650



**La carabine à air PCP**  
**10 Coups**

**CATÉGORIE D**  
Arme en vente libre  
aux + de 18 ans

**19,9**  
Joules

**Carabine PCP GAMO Arrow 4.5mm 19.9J + lunette 3-9x40wr**

- La carabine PCP la plus compétitive du marché
- Calibre 4.5 mm (.177)
  - Puissance inférieure à 20 joules
  - Plus de 90 tirs
  - Réservoir d'air de 125 cm<sup>3</sup>
  - Canon «Whisper Fusion system» avec réducteur de son
  - Capacité de 10 coups
  - Détonne GAMO Cat
  - Crosse pistolet ergonomique avec busc fixe
  - Plaque de couche amortisseur
  - Hausse réglable et guidon tunnel à fibre optique
  - Lunette GAMO 3-9x40 Wr avec montage monobloc

Réf.	Cat.	Calibre	Capacité	Vitesse	Energie	Longueur	Poids	Prix
G1650	D	4.5 mm	10	280 m/s	19.9 J	99.5 cm	2765 g	349 €
G5025A								Pompe de rechargement manuelle 145 €





# Carabines multi-coups Roadster IGT 10X Gen 2



SWA

RRR  
RECOIL REDUCING RAIL

INDEPENDENTLY ADJUSTABLE  
**CAT**  
CUSTOM ACTION TRIGGER  
2 STAGE TRIGGER



La carabine à air comprimé  
**10 Coups**  
2ème génération

Whisper  
FUSION

G1399



Chargeur  
10 coups

Le chargeur à plat laisse la ligne de visée bien dégagée.

Chargeur 10 coups à plat basculant à l'armement.

CATÉGORIE D  
Arme en vente libre  
aux + de 18 ans

Bascule du canon : réarme le piston IGT et positionne le plomb suivant pour le tir.



## Gamo Roadster IGT 10x Gen2

**Carabine Gamo à air comprimé 10 coups avec chargeur à plat et organes de visée ouverte !**

La Gamo Roadster intègre un nouveau système 10 coups à rechargement automatique par basculement du canon. Le nouveau chargeur 10x est plus léger et plus discret : à plat il laisse les organes de visée ouverte dégagés !

De plus la Roadster 10x est un concentré des dernières technologies Gamo :

Chargeur 10x : tir rapide sans recharger

SWA™ : plaque de couche à dureté adaptable au tireur

RRR™ : fixation de lunette absorbant le recul

CAT™ : détente à bossette avec courses de départ réglables

Whisper Fusion™ : modérateur de son à double compartiment plus silencieux.

IGT™ : cylindre à gaz qui remplace le ressort pour des tir hyper réguliers.

Carabine livrée avec 1 chargeurs 10x.

Réf.	Calibre	Longueur	Poids	Puissance	Vitesse	Capacité	Prix
G1399	4.5 mm	131 cm	3100 g	19.9 joules	280 m/s	10	309 €
G13995	5.5 mm	131 cm	3100 g	19.9 joules	208 m/s	10	309 €
G6765	4.5 mm	Chargeur Gamo Roadster IGT 10x Gen2				10	13,50 €
G67655	5.5 mm	Chargeur Gamo Roadster IGT 10x Gen2				10	13,50 €

4,5 Calibre  
5,5 Calibre  
19,9 Joules



Pochette busc porte plombs

Réf. G5389 36 €

**ACCESSOIRES**  
**GAMO**  
Precision airguns

Fourreau pour carabine Gamo 10X

Réf. G5384 49 €



G1399C

## Gamo Roadster IGT 10x Gen2 + lunette 4x32 WR

**Carabine 10x Gen2 avec visée ouverte et lunette 4 x 32 WR !**

Pack complet prêt à tirer composé de :

- Une carabine Roadster IGT 10 coups
- Une lunette Gamo 4x32 WR

Réf.	Calibre	Longueur	Poids	Puissance	Vitesse	Capacité	Prix
G1399C	4.5 mm	131 cm	3100 g	19.9 J	280 m/s	10	340 €

4,5 Calibre  
19,9 Joules



## Carabine SPEEDSTER 10X IGT GEN2 + lunette 4x32 WR



La carabine à air comprimé  
**10 Coups**  
2ème génération

**GAMO**  
Precision airguns

Carabines multi-coups

Calibres :  
- 4,5 mm 19,9 Joules  
- 5,5 mm 45 Joules



### Carabine Gamo SPEEDSTER 10X IGT GEN2 + lunette 4x32 WR

Carabine SPEEDSTER IGT 10x Gen 2 10 coups avec lunette 4x32 WR !  
Le nouveau Speedster combine la technologie GAMO la plus récente et populaire dans une seule carabine à air comprimé, offrant une solution exceptionnelle pour la lutte antiparasitaire et la chasse :

- Chargeur 10x : tir rapide sans recharger
- SWA™ : plaque de couche à dureté adaptable au tireur
- RRR™ : fixation de lunette absorbant le recul
- CAT™ : détente à bossette avec courses de départ réglables
- Whisper Maxxim™ : modérateur de son à double compartiment plus silencieux.
- IGT™ : Cylindre à gaz qui remplace le ressort pour des tirs hyper réguliers.
- Nouvelle technologie Quick-Shot 10X GEN2 avec intégration de magasin horizontal offrant un fonctionnement plus fluide et une précision améliorée

Réf.	Cat.	Calibre	Capacité	Vitesse	Energie	Poids	Prix
G1392	D	4.5 mm	10	280 m/s	19.9 J	3100 g	329 €
G6765		4.5 mm	Chargeur Gamo Roadster IGT 10x Gen2				13,50 €

4,5 Calibre  
19,9 Joules

CATÉGORIE D  
EN VENTE LIBRE

Arme en vente libre  
aux + de 18 ans

## Carabine Replay Magnum IGT 10x gen2 Cal. 5.5mm



### Carabine Gamo Replay Magnum IGT 10x gen2 Cal. 5.5mm

Une carabine à air comprimé d'une grande puissance 10 coups !  
Carabine à air comprimée de dix coups sans rechargement :

- Nouvelle technologie 10X GEN2 avec intégration de magasin horizontal offrant un fonctionnement plus fluide et une précision améliorée
- Plus léger et compact

Réf.	Cat.	Calibre	Capacité	Vitesse	Energie	Poids	Prix
G1398	C	5.5 mm	10	280 m/s	45 J	3400 g	399 €
G67655		5.5 mm	Chargeur Gamo Roadster IGT 10x Gen2			10	13,50 €

5,5 Calibre  
45 Joules

45 Joules

CATÉGORIE C  
SOURCE & DÉCLARATION

Nécessite une licence de tir ou un permis de chasse



## Carabines multi-coups



G1396

CATÉGORIE D  
EN VENTE LIBRE

Arme en vente libre  
au + de 18 ans



### Carabine Gamo Fast Shot 10x IGT - 19,9 j. + lunette 4 x 32 WR

La carabine crose bois à répétition 10 coups à air comprimé 4.5 mm par Gamo !

- Piston IGT à gaz inerte : pas de déperdition de puissance.
- Carabine à air comprimé 10 coups à répétition avec rechargement par bascule du canon (type Break barrel).
- Technologie Gamo qui permet de tirer 10 plombs diabolos sans manipuler les plombs entre chaque coup !
- Système «Autoloader 10x» utilisant un barillet 10 coups à charger avant le tir. La carabine est livrée avec 1 barillet 10 coups.
- Canon rayé en acier avec un habillage intégral en polymère et un frein de bouche.
- Crosse bois carcasse fraisée 11mm avec rail sur-élevé et butée réductrice de recul RRR.
- Dé détente C.A.T.: départs nets et précis, réglage de la première et seconde bossette, réglage du poids de départ sur la deuxième bossette.
- Livrée avec une lunette 4 x 32 WR et 1 chargeur rotatif 10 coups.

Réf.	Calibre	Capacité	Vitesse	Energie	Longueur	Poids	Prix
G1396	4.5 mm	10	280 m/s	19.9 J	110 cm	2975 g	339 €
G6760							15 €

4,5 Calibre

19,9 Joules



La 1ère carabine à air comprimé

## 10 Coups



G1395

CATÉGORIE D  
EN VENTE LIBRE

Arme en vente libre  
au + de 18 ans

G1397

CATÉGORIE C  
SOUSMISE À DÉCLARATION

29 Joules

Nécessite une licence de tir ou un permis de chasse



### Carabine Gamo Black 10x Maxxim IGT 29 j. à répétition 10 coups en calibre 4.5 mm + lunette 3-9 x 40 WR

La 1ère carabine à air comprimé 10 coups de grande puissance !

- Technologie IGT, piston propulsé par un cylindre de gaz inerte
- Carabine à répétition 10 coups, grande puissance : 29 joules !
- Autres caractéristiques identiques à la Replay 10 Maxxim standard
- Livrée avec une lunette 3-9 x 40 et 1 chargeur rotatif 10 coups.

Réf.	Calibre	Capacité	Vitesse	Energie	Longueur	Poids	Prix
G1397	4.5 mm	10	360 m/s	29 J	111 cm	2900 g	372 €

4,5 Calibre

29 Joules

### Carabine Gamo Replay 10x Maxxim 19,9 j. à répétition 10 coups cal. 4.5 mm + lunette 4 x 32 WR

La carabine à répétition 10 coups à air comprimé 4.5 mm par Gamo !

- Piston propulsé par un ressort en acier de qualité supérieur
- Carabine à air comprimé 10 coups à répétition avec rechargement par bascule du canon (type Break barrel).
- La seule carabine à air comprimé break barrel qui permet de tirer 10 plombs diabolos sans manipuler les plombs entre chaque coup !
- Technologie «Autoloader 10x» utilisant un barillet 10 coups à charger avant le tir. La carabine est livrée avec 2 barilletts soit 20 coups au total.
- Canon Whisper Maxxim : canon rayé en acier avec un habillage intégral en polymère incluant silencieux et un frein de bouche.
- Crosse Polymère Ergonomique, carcasse fraisée 11mm avec rail sur-élevé et butée réductrice de recul RRR.
- Dé détente C. A. T.: départs nets et précis, réglage de la première et seconde bossette, réglage du poids de départ sur la deuxième bossette.
- Livrée avec une lunette 4 x 32 WR et 2 chargeurs rotatif 10 coups.

Réf.	Calibre	Capacité	Vitesse	Energie	Longueur	Poids	Prix
G1395	4.5 mm	10	280 m/s	19.9 J	111 cm	2600 g	310 €

4,5 Calibre

19,9 Joules



Livrée avec  
2X 10 coups



## Carabines Junior

### Carabine Delta Black synthétique

Carabine destinée aux jeunes tireurs et aux fêtes foraines

*Ces carabines à air comprimé traditionnelles ont une taille et un poids adaptés aux jeunes utilisateurs. Armement facile par canon basculant, grâce à la puissance raisonnable des carabines Junior.*

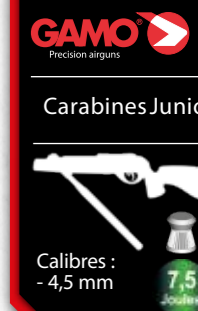

G1110

#### Carabine GAMO Delta Black synthétique - 4.5mm - 7,5 joules

Carabine destinée aux jeunes tireurs et aux fêtes foraines. Cette carabine à air comprimé a une taille et un poids adaptés aux jeunes tireurs et aux fêtes foraines. Armement facile par canon basculant, grâce à la puissance raisonnable des carabines Junior. Parfaite pour les jeunes tireurs qui ont besoin d'une carabine compacte, légère et efficace pour leurs premières expériences en plein air. Structure en polymère noir donnant un aspect tactique à la carabine. Carabine à ressort ambidextre disposant d'un système de visée réglable.

Réf.	Calibre	Coloris	Capacité	Vitesse	Energie	Longueur	Poids	Prix
G1110	4.5 mm	Noir	1	175 m/s	7.5 J	94 cm	2200 g	109 €

4,5  
Calibre  
7,5  
Joules



G1113



G1111

#### Carabine GAMO Delta synthétique - 4.5mm - 7,5 joules - Verte ou rouge

Carabine destinée aux jeunes tireurs et aux fêtes foraines. Cette carabine à air comprimé a une taille et un poids adaptés aux jeunes tireurs et aux fêtes foraines. Armement facile par canon basculant, grâce à la puissance raisonnable des carabines Junior. Parfaite pour les jeunes tireurs qui ont besoin d'une carabine compacte, légère et efficace pour leurs premières expériences en plein air. Structure en polymère de couleur vive, assurant la sécurité et la visibilité pour les plus jeunes. Carabine à ressort ambidextre disposant d'un système de visée réglable.

Réf.	Calibre	Coloris	Capacité	Vitesse	Energie	Longueur	Poids	Prix
G1111	4.5 mm	Rouge	1	175 m/s	7.5 J	94 cm	2200 g	119 €
G1113	4.5 mm	Vert	1	175 m/s	7.5 J	94 cm	2200 g	119 €

7,5  
Joules  
4,5  
Calibre



G1139

### Carabine "Crosse Tactique"

Carabine à réarmement facile par bascule du canon.

#### Carabine Gamo junior Delta Fox GT Ring jaune Cal 4.5

La carabine idéale pour débiter !  
 • Carabine à réarmement facile par bascule du canon.  
 • Dimensions réduites pour les utilisateurs junior.  
 • Crosse tactique optimisée pour tir posé et en mouvement, plaque de couche SWA à dureté réglable. Plaque de couche à dureté variable grâce à ses inserts design moderne en caoutchouc jaune.  
 • Hausse réglable, guidon fixe largement dimensionné, rail prismatique de 11 mm permettant de monter une lunette (non fournie).  
 • Canon rayé en acier protégé par un gainage polymère fluté.

Réf.	Calibre	Capacité	Vitesse	Energie	Longueur	Poids	Prix
G1139	4.5 mm	1	175 m/s	7.5 J	94 cm	1900 g	109 €

4,5  
Calibre  
7,5  
Joules







**Livrée avec Lunette 4x32 et Plombs Pro Magnum**

G1300C



**Carabine GAMO Black Shadow Synthétique - cal. 4,5 - 14 j**

La carabine version combo est livrée avec une lunette 4x32 + une boîte de plombs Pro Magnum.

- Crosse synthétique
- Canon Acier Bronzé
- Rails de montage fraisés dans la carcasse
- Organes de visées en fibre optique
- Détonateur SAT pour un départ plus doux et une précision accrue.

Réf.	Type	Calibre	Vitesse	Energie	Longueur	Poids	Prix
G1300	Carabine seule	4.5 mm	236 m/s	14 J	109 cm	2400 g	159 €
G1300C	Combo avec lunette	4.5 mm	236 m/s	14 J	109 cm	2500 g	195 €

Livrée avec lunette 4x32 + Plombs Pro Mag



**Livrée avec Lunette 4x32**

G1261C



**Carabine GAMO Forest Combo Bois avec lunette 4 x 32 VLC**

Crosse en bois de hêtre massif vernis avec plaque de couche caoutchouc + lunette 4x32.

Carabine à air comprimé Gamo avec armement par bascule du canon (break barrel).

Canon acier, hausse réglable en dérive et en élévation, guidon fibre optique Truglo.

Réf.	Cat.	Calibre	Vitesse	Energie	Longueur	Poids	Prix
G1261C	D	4.5 mm	236 m/s	14 J	106 cm	2500 g	225 €



Fourreau matelassé 125 cm

Réf. G5380 40 €

Retrouvez les  
plombs GAMO  
page 212 !





# Carabines IGT

## Gaz inerte, la nouvelle Technologie

IGT : Inert Gas Technology - La révolution technologique de Gamo dans le monde des carabines à air comprimé ! Le ressort est remplacé par un tube de gaz inerte, ce qui permet un effort constant lors du réarmement, une plus grande régularité, moins de vibrations et donc plus de précision !



G1365  
Silencieux intégré



### Carabine Gamo HPA IGT 19.9 joules 4.5 mm + lunette 3-9 x 40 WR + bipied

- La carabine à air comprimé type sniper par excellence !
- Technologie IGT, piston propulsé par un cylindre de gaz inerte
  - Armement par bascule du canon (Break Barrel)
  - Double modérateur de son Maxxim enrobant intégralement le canon
  - Crosse avec appui-joue réglable en hauteur. Plaque de couche en caoutchouc
  - Livrée avec une lunette Gamo zoom 3-9 x 40 et son montage monobloc

Réf.	Calibre	Vitesse	Energie	Longueur	Poids	Prix
G1365	4.5 mm	280 m/s	19.9 J	110 cm	2900 g	309 €

4,5 Calibre  
19,9 Joules



G1387



### Gamo Whisper IGT 19,9 Joules + lunette 3-9x40

- La Whisper IGT Silencieuse équipée d'une lunette puissante.
- Crosse Polymère Ergonomique et rail de montage en aluminium de 11mm.
- Canon en acier gainé polymère, avec un silencieux Whisper intégré.
- Technologie IGT pour plus de précision et moins de frictions, moins de vibrations, puissance constante et durable.
- Livrée avec une lunette Gamo 3-9x40.

Réf.	Calibre	Capacité	Vitesse	Energie	Longueur	Poids	Prix
G1387	4.5 mm	1	280 m/s	19.9 J	117 cm	2800 g	309 €

4,5 Calibre  
19,9 Joules

**LE SYSTÈME IGT EN QUELQUES MOTS :**

- Plus de vitesse et de pénétration (jusqu'à 380 m/s)
- Moins de vibrations grâce au cylindre de gaz inerte
- Meilleure précision et moins de frictions pneumatiques
- Moins d'usure de frictions, plus de longévité
- Armement adapté, très doux (moins de frottements entre métaux)
- Puissance constante et durable (le cylindre délivre toujours exactement la même puissance)



G1381



### Carabine à plomb Gamo BIG CAT 1000-E IGT Calibre 4.5

- La carabine avec système IGT, fiable et durable.
- Carabine 4.5mm à armement par bascule du canon (break barrel).
- Crosse polymère noire, résistante, ambidextre et ergonomique.
- Hausse et Guidon en fibre optique Truglo, pour une prise de visée rapide dans un maximum de conditions de luminosité.
- Rail de montage en aluminium de 11mm avec amortisseur de recul pour le montage d'une lunette ou d'un point rouge.

Réf.	Calibre	Vitesse	Energie	Longueur	Poids	Prix
G1381	4.5 mm	280 m/s	19.96 J	109 cm	2400 g	209 €

4,5 Calibre  
19,9 Joules



G1324



### Carabine GAMO SHADOW IGT + 4x32 WR

- Carabine GAMO Shadow IGT est une carabine à air comprimé puissante livrée avec une lunette 4 x 32 WR Gamo.
- Le canon tout acier assure une grande précision et ses différents calibres lui permettent de s'adapter à tous les styles de tir: sur cible en 4.5mm, varmint en 5.5mm et plinking en 6.35 mm. Crosse synthétique de type pistolet avec plaque de couche SWA (Shock Wave Absorber).

Réf.	Calibre	Capacité	Vitesse	Energie	Longueur	Poids	Prix
G1324	4.5 mm	1	280 m/s	19.9 J	117 cm	3000 g	265 €
G13245	5.5 mm	1	200 m/s	19.9 J	117 cm	3000 g	265 €

4,5 Calibre  
5,5 Calibre  
19,9 Joules



# Carabines Sports En pack optique



AIR STOPPER stabilise le plomb en sortie de canon

G1400C

**TRUGLO**  
WHEN BRIGHTNESS COUNTS™

### Carabine GAMO Hunter 440 AS + lunette 3-9 x 40 WR

Carabine GAMO HUNTER 440 AS livrée avec lunette Gamo 3-9 x 40 WR  
Canon acier gainé polypro, avec AIR STOPPER pour stabiliser le plomb en sortie de canon.  
Carabine équipée d'un rail prismatique de 11 mm pour le montage de la lunette mais également d'une visée ouverte à fibre optique et guidon protégé par tunnel.  
Armement par bascule du canon (Break barrel)

4,5  
Calibre

19,9  
Joules

Réf.	Calibre	Vitesse	Energie	Longueur	Poids	Prix
G1400C	4.5 mm	280 m/s	19.9 J	110 cm	3150 g	265 €



Rail pour pied pendulaire ou laser



G1466

**TRUGLO**  
WHEN BRIGHTNESS COUNTS™

### Carabine GAMO Tactical Storm + 4x32 WR

Carabine à air comprimé Gamo tactique avec crosse réglable et rails Picatinny.  
Carabine GAMO est une carabine à air comprimé avec une lunette 4X32WR.  
• Crosse avec appuie jour réglable en hauteur  
• Plaque de couche SWA à dureté réglable  
• Canon acier gainé polymère avec frein de bouche  
• Organes de visée fibre optique réglables et lunette 4X32WR Gamo  
• Rails picatinny latéraux pour bipied pendulaire, lampe ou laser.

4,5  
Calibre

19,9  
Joules

Réf.	Calibre	Capacité	Vitesse	Energie	Longueur	Poids	Prix
G1466	4.5 mm	1	280 m/s	19.9 J	117 cm	3000 g	234 €



**TRUGLO**  
WHEN BRIGHTNESS COUNTS™

G1318

### Pack Big Cat 1000E Barricade 4.5 mm 19.9j + lunette 4 x 32 WR

Carabine Gamo Big Cat 1000E Barricade avec crosse verte O.D. et lunette 4 x 32 WR  
Carabine 4.5 mm à armement par bascule du canon (break barrel).  
Crosse polymère vert OD, résistante, ambidextre et ergonomique.  
Hausse et Guidon en fibre optique Truglo, pour une prise de visée rapide dans toutes les conditions de luminosité.  
Rail de montage prismatique de 11 mm fraisé dans la masse du boîtier pour le montage de la lunette 4 x 32 WR.

4,5  
Calibre

19,9  
Joules

Réf.	Calibre	Vitesse	Energie	Longueur	Poids	Prix
G1318	4.5 mm	280 m/s	19.9 J	109 cm	2560 g	189 €





G1332



### Carabine GAMO Black Bear + 4x32 WR

Carabine GAMO Black Bear dispose d'une crosse synthétique noire avec une couche de caoutchouc alvéolé SWA permettant une meilleure absorption du recul lors du tir.

- Son canon acier rayé synthétique
- Hausse et guidon en fibre optique lumineuse
- Frein de bouche intégré
- Lunette GAMO 4X32WR

Réf.	Calibre	Vitesse	Energie	Longueur	Poids	Prix
G1332	4,5 mm	280 m/s	19,9 J	109 cm	2300 g	209 €



G1445

**Diabolos ou cartouches !**

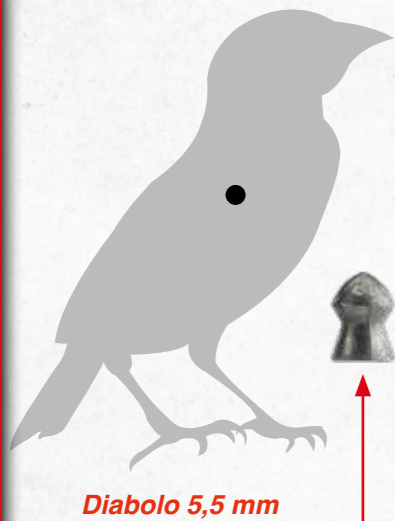

**Livrée avec Point rouge Gamo Quick Shot BZ30**

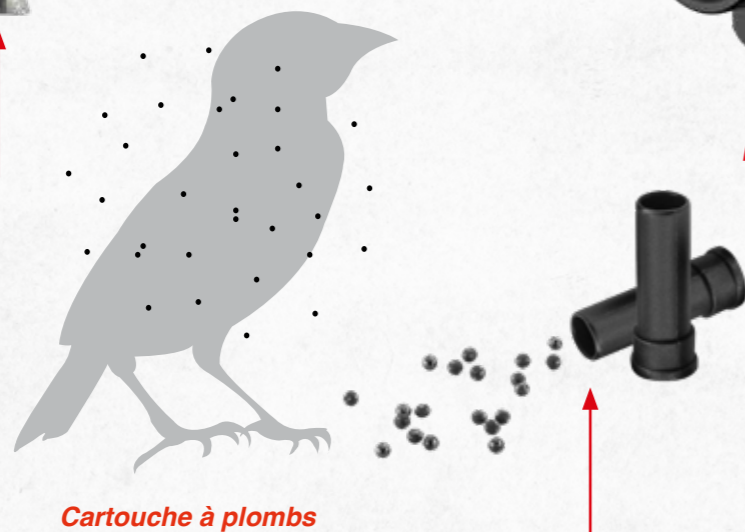

### Carabine Shadow Express Cal. 5.5 GAMO + point rouge

Carabine à air comprimé tir des plombs 5.5mm ou des charges de petits plombs ! La carabine à plomb à air comprimé Gamo Shadow Express est dotée d'un canon lisse lui permettant de tirer au choix des diabolos 5.5mm (.22) ou des petites cartouches garnies de plombs de chasse pour obtenir une gerbe comme sur un fusil de chasse !

- Garde-main et poignée de crosse quadrillés
- Bande de battue et rail de 11 mm pour fixer une lunette de visée
- Livrée avec un point rouge Gamo Quick Shot BZ30

Réf.	Calibre	Capacité	Vitesse	Energie	Long. canon	Longueur	Poids	Prix
G1445	5,5 mm	1	220 m/s	19,9 J	45,7 cm	117 cm	2900 g	315 €







G1461



Organe de visée fibre optique

**45 Joules**



**CATÉGORIE C**  
SOUVERAIN & DÉCLARATION

### Carabine Gamo G-Magnum 1250 Jungle + lunette 3-9 x 40 WR

Une carabine grande puissance toute équipée !

Carabine à air comprimé grande puissance pour le tir longue distance ou la destruction des nuisibles. Très performante pour le tir sur gong métallique, ses 36 ou 45 joules vous permettent de faire basculer des gongs qu'une carabine à air standard ne ferait pas bouger. Plombs supersonique en sortie de canon (jusqu'à 380 m/s en 4.5 mm) !

Réf.	Calibre	Vitesse	Energie	Longueur	Poids	Prix
G1461	4.5 mm	380 m/s	36 J	123 cm	3400 g	439 €
G14615	5.5 mm	280 m/s	45 J	123 cm	3400 g	439 €

45 Joules 36 Joules 4,5 Calibre 5,5 Calibre



Rail 11 mm Prismatique avec réduction du recul



Détente avec sureté manuelle «Custom Action Trigger»



G1460P



**CATÉGORIE C**  
SOUVERAIN & DÉCLARATION

### Gamo Pack G-MAGNUM 1250 + 3-9 x 40 WR + Cible + boîte de plombs

Carabine à air comprimé 4.5mm ou 5.5 mm Gamo Break-Barrel grande puissance avec sa lunette 3-9 x 40 WR

Réf.	Calibre	Vitesse	Energie	Longueur	Poids	Prix
G1460P	4.5 mm	380 m/s	36 J	123 cm	3400 g	430 €
G14605P	5.5 mm	280 m/s	45 J	123 cm	3400 g	430 €

45 Joules 36 Joules 4,5 Calibre 5,5 Calibre



G1379



### Carabine Gamo Black Fusion IGT 29 Joules + 4X32 WR

La carabine à plomb Mach 1 en 29 joules IGT

Cette carabine dotée d'un silencieux est basée sur un cylindre surdimensionné de 33mm de diamètre lui assurant une constance et une durabilité extraordinaire. Ce cylindre associé à la technologie IGT constitue la technologie Mach 1. Cette carabine est livrée avec une lunette 4x32 WR.

Réf.	Calibre	Vitesse	Energie	Longueur	Poids	Prix
G1379	4.5 mm	335 m/s	29 J	98 cm	3800 g	315 €

**29 Joules**  
4,5 Calibre



G1455P

**GRIZZLY 1250**



### Carabine Gamo Grizzly 1250 - Cal 5.5 mm 45 Joules

La plus puissante des carabines Gamo Break Barrel : 36 joules !

Réf.	Calibre	Vitesse	Energie	Longueur	Poids	Prix
G14555	5.5 mm	280 m/s	45 J	121 cm	3700 g	535 €
G1455	4.5 mm	380 m/s	36 J	121 cm	3700 g	535 €

45 Joules 36 Joules 4,5 Calibre 5,5 Calibre





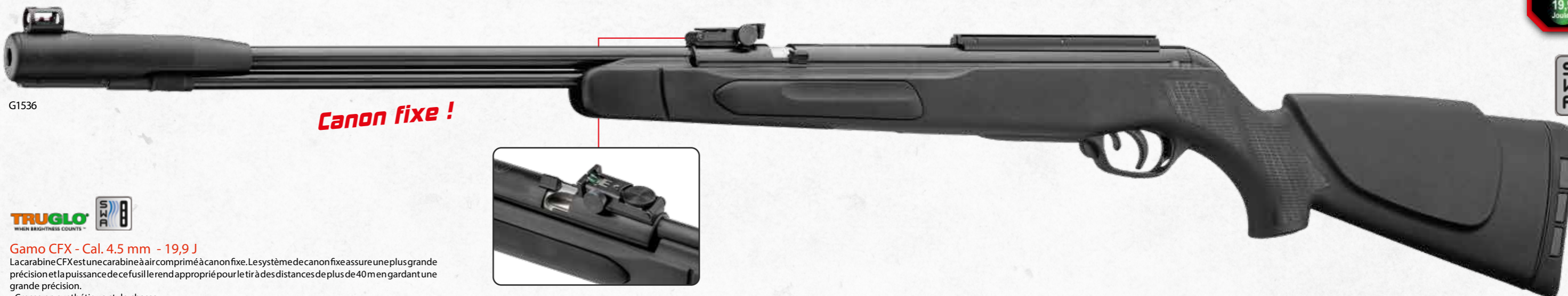

G1536

**Canon fixe !**



**Gamo CFX - Cal. 4.5 mm - 19,9 J**

La carabine CFX est une carabine à air comprimé à canon fixe. Le système de canon fixe assure une plus grande précision et la puissance de ce fusil le rend approprié pour le tir à des distances de plus de 40 m en gardant une grande précision.

• Crosse en synthétique style chasse

Il comprend également la SWA (SHOCK WAVE ABSORBER)

Réf.	Calibre	Vitesse	Energie	Longueur	Poids	Prix
G1536	4.5 mm	345 m/s	19.9 J	116 cm	3000 g	265 €

19,9  
Joules

4,5  
Calibre



**Carabine Gamo CFX - 5.5 mm à canon fixe**

Réf.	Calibre	Vitesse	Energie	Longueur	Poids	Prix
G15405	5.5 mm	280 m/s	19.9 J	117 cm	2900 g	265 €

19,9  
Joules

5,5  
Calibre



G1560

**Canon fixe !**

**INFOPRODUIT:**

Carabines GAMO à canon fixe, la garantie d'un alignement parfait et constant entre la lunette et le canon, une résistance mécanique maximale.



**Carabine GAMO CFX ROYAL à canon fixe - 19,9J**

Carabine GAMO à canon fixe, crosse bois, modérateur de son.

Le canon fixe garantit un alignement parfait et constant entre la lunette et le canon ainsi qu'une résistance mécanique maximale.

Armement par un long levier situé sous le canon. Alimentation en plaçant le plomb dans l'auge supérieur. Visée ouverte à fibres optiques Truglo et rail prismatique de 11 mm sur-élevé et amortisseur de recul pour le montage d'une lunette.

Plaque de couche en caoutchouc SWA à dureté réglable par inserts amovibles.

Réf.	Calibre	Vitesse	Energie	Longueur	Poids	Prix
G1560	4.5 mm	280 m/s	19.9 J	123 cm	3500 g	339 €

19,9  
Joules

4,5  
Calibre





# Carabines PCP Carabines à air pré-comprimé

**HPA**  
- PCP AIRGUN -

**HPA**  
- PCP AIRGUN -

G1631P



Crosse pistolet



Chargeur 10 coups



Réservoir d'air avec mano.

## Pack carabine Gamo HPA PCP + 6-24x50 + silencieux + bipied

Un ensemble tactique complet avec carabine, lunette, silencieux, bipied, pompe, et flexible. La carabine PCP à air pré-comprimé permet de tirer 60 coups à 40 joules avec un rechargeur d'air. Cette configuration associée à une lunette et un bipied assure des tirs précis en position couchée ou en appui sur une table. Le modérateur de son rend les tirs particulièrement discrets.

- Crosse pistolet, busc réglable et plaque de couche caoutchouc
- Chargeur 10 coups et réservoir d'air avec manomètre
- Silencieux et lunette Gamo 6-24 x 50
- Système HPA

Livré avec : Une pompe manuelle à Air 200 bars et un flexible permettant de recharger sur une bouteille de plongée.

Réf.	Désignation	Calibre	Vitesse	Energie	Longueur	Poids	Prix
G1631P	Pack	5,5 mm	285 m/s	40 J	113 cm	4200 g	989 €
G1631	Carabine seule	5,5 mm	285 m/s	40 J	113 cm	4200 g	659 €



Livrée avec chargeur 1x10 coups



**COYOTE**  
- PCP AIRGUN -



Livrée avec chargeur 1x10 coups

G1630P



**864 € TTC**



## Pack Carabine GAMO COYOTE Tactical (à air pré-comprimé)

Les carabines à air pré-comprimé (PCP) vous offrent la même puissance que les carabines à air comprimé classiques avec la possibilité de tirer en continu sans recharger à chaque coup.

La Coyote est une carabine à répétition équipée d'un mécanisme classique à verrouet d'un chargeur rotatif 10 coups. La charge d'air comprimé permet environ 70 tirs d'affilé. Sa détente très douce et réglable SAT permet des départs de qualité.

- Crosse pistolet
- Sureté de détente
- Chargeur 10 coups
- Plaque de couche caoutchouc
- Réservoir d'air avec manomètre

Réf.	Calibre	Vitesse	Energie	Longueur	Poids	Prix
G1630P	5,5 mm	280 m/s	40 J	97 cm	3900 g	864 €



Pack Carabine incluant :  
+ Lunette 4-12 x 44  
+ Boîte de Plombs  
+ Pompe manuelle  
+ Flexible pour bouteille

CATÉGORIE C  
SOUVERAIN À DÉCLARATION

## Tube de remplissage 200 bars - bouteille

Tube de liaison pour remplissage des armes à air 200 bars. Tube flexible destiné à remplir les réservoirs des armes à air pré-comprimé (PCP) 200 bars de marque Gamo.

Un côté avec pas de vis mâle compatible bouteille de plongée 230 bars + robinet de purge.

Un côté avec pas de vis femelle compatible carabines Gamo PCP

Réf.	Prix
G5023	60 €



## Modérateur de son Gamo

Silencieux Gamo conçu pour les carabines Gamo Coyote. Modérateur de son pour carabine à air comprimé ou PCP calibre 4,5 mm ou 5,5 mm jusqu'à 50 joules.

Corps et bagues métalliques. Filetage 1/2 UNF (1/2" - 20 filets par pouce)

Réf.	Longueur	Poids	Prix
G6710	19,5 cm	122 g	85,50 €

## Gamo Booster PCP

Le booster PCP est un appareil compact qui permet de charger en air une carabine PCP jusqu'à 300 bars en moins de 3 minutes. Pour cela, le booster doit être connecté à un compresseur 8 à 10 bars avec débit de 150 litres par minutes qui fournit la source d'air et l'énergie (pas de branchement électrique). Un compresseur de bricolage ou industriel sera parfaitement adapté.

Réf.	Hauteur	Largeur	Longueur	Poids	Prix
G5026	18 cm	17 cm	51	10 Kg	759 €

## Gamo Pompe Haute Performance PCP

### La pompe pour votre carabine PCP

Pompe de liaison pour remplir les réservoirs d'air jusqu'à 200 bars, avec manomètre. Spécialement conçue pour carabine PCP Gamo, cette pompe possède un PAS standard DIN qui permet de recevoir les adaptateurs des différentes marques les plus courantes.

Réf.	Prix
G5025	210 €



Pistolets monocoup à air comprimé destinés au tir sur cible.  
Un grand choix de modèles pour l'entraînement des tireurs débutants  
à la maison ou des tireurs plus confirmés en club.



**Détente match  
réglable et  
mallette de  
transport**

**Pistolet de compétition Gamo COMPACT DROITIER**

Le pistolet Gamo COMPACT est idéal pour l'initiation à la compétition.  
• Canon et instruments de visée solidaires pour plus de précision.  
• Poignée anatomique réglable selon la taille de la main.  
• Détente match réglable  
• Livré en mallette de transport.

Réf.	Calibre	Vitesse	Energie	Longueur	Poids	Prix
G2300	4.5 mm	120 m/s	3.67 J	32 cm	910 g	310 €

**Compact  
gaucher !**



**Pistolet de compétition Gamo COMPACT GAUCHER**

Le pistolet Gamo COMPACT est idéal pour l'initiation à la compétition.  
• Canon et instruments de visée solidaires pour plus de précision.  
• Poignée anatomique réglable selon la taille de la main.  
• Détente match réglable  
• Livré en mallette de transport.

Réf.	Calibre	Vitesse	Energie	Longueur	Poids	Prix
G2300G	4.5 mm	120 m/s	3.67 J	32 cm	910 g	310 €



**Le plus  
vendu des  
mono-coups**

**Pistolet d'entraînement Gamo PR-45 Ambidextre**

Le pistolet Gamo PR-45 est idéal pour l'initiation au tir de précision.  
• Canon et instruments de visée solidaires pour plus de précision.  
• Poignée ambidextre  
• Livré en mallette de transport.

Réf.	Calibre	Vitesse	Energie	Longueur	Poids	Prix
G2310	4.5 mm	120 m/s	3.67 J	27.5 cm	880 g	210 €

## VERSION GUNSET



**Pack Pistolet GAMO P-900 IGT GUNSET à air comprimé 2,55 j. cal. 4,5 mm**

En pack complet pour l'initiation au tir sur cible !  
Idéal pour les débutants, le pistolet Gamo P900 IGT en version Gunset est livré avec :  
• Porte-cible.  
• Cibles carton.  
• 1 boîte de plombs Match 250.

Réf.	Cat.	Calibre	Capacité	Vitesse	Energie	Longueur	Poids	Prix
G2321C	D	4.5 mm	1	101 m/s	2.55 J	22 cm	590 g	125 €



**Pistolet GAMO P-900 IGT à air comprimé  
2,55 joules cal. 4,5 mm**

Pistolet à air comprimé spécial initiation au tir !  
Équipé du système IGT qui offre plusieurs avantages :  
• Moins de vibrations grâce au cylindre de gaz inerte.  
• Meilleure précision et moins de frictions pneumatiques.  
• Moins d'usure de frictions, plus de longévité.  
• Armement adapté, très doux.

Réf.	Calibre	Vitesse	Energie	Longueur	Poids	Prix
G2321	4.5 mm	101 m/s	2.55 J	22 cm	590 g	99 €



# Pistolets à CO2



**Pistolet CO2 C-15 BLOWBACK - Calibre 4,5**  
Fonctionnement blowback réaliste de la culasse. Pistolet de tir à CO2 acceptant les diabolos et les billes acier.

- Chargeur rotatif 2 x 8 coups par inversion du chargeur.
- Cartouche CO2 12 g dans la poignée.
- Armement réaliste de la culasse puis semi-auto.
- Rail picatinny pour lampe ou laser.
- Visée fixe, sûreté manuelle.

Réf.	Calibre	Vitesse	Energie	Longueur	Poids	Prix
G2158	4.5 mm	125 m/s	3.98 J	17.7 cm	690 g	139 €



Chargeur  
Ref : G6110  
**31,50€**



BB's Sphériques  
Réf. G3760  
Non livrées avec le G2170  
Mais conseillé à l'utilisation



**Pistolet Gamo GP-20 - CO2**  
Pistolet semi-automatique, fonctionnement réaliste avec culasse Blowback.

- Livré avec 1 chargeur 20 BBS Sphériques.
- Culasse métal et carcasse polymère
- Disponible en noir ou noir & tan.

Réf.	Coloris	Calibre	Vitesse	Energie	Longueur	Poids	Prix
G2170	Noir	4.5 mm	125 m/s	3.98 J	19.5 cm	370 g	105 €
G2171	Tan	4.5 mm	125 m/s	3.98 J	19.5 cm	370 g	109 €



Chargeur  
Ref : G6100  
**22,50€**



**Pistolet Gamo PT-85 Blowback - 4,5 mm - CO2**  
Ce pistolet CO2 PT85 BLOWBACK de calibre 4,5 de la marque GAMO est livré avec un chargeur double 16 coups (2x8 coups). Très apprécié pour le fonctionnement réaliste de la culasse.

Réf.	Coloris	Calibre	Vitesse	Energie	Longueur	Poids	Prix
G2155	Noir	4.5 mm	125 m/s	3.98 J	19.8 cm	750 g	169 €



**Pistolet GAMO P25 BLOWBACK - cal. 4,5 - 3,98 joules - CO2**

Réf.	Calibre	Vitesse	Energie	Longueur	Poids	Prix
G2105	4.5 mm	125 m/s	3.98 J	18 cm	600 g	169 €



**Livré avec 2 barilletts !**



Barillet  
PT80



**Pistolet GAMO PT-80 - 4,5 m/m - 3.98 Joules - CO2**  
Fonctionnement semi automatique avec sa capacité de 8 coups

Réf.	Calibre	Vitesse	Energie	Longueur	Poids	Prix
G2150	4.5 mm	125 m/s	3.98 J	19.8 cm	450 g	159 €



# Revolvers à CO2

**WINCHESTER** By **GAMO**  
Precision airguns



**Revolver Winchester Cal 4.5 mm à CO2**  
Revolver à CO2 tout métal particulièrement réaliste !  
Revolver à CO2 calibre 4.5 mm tirant des diabolos. Fonctionne en simple ou double action.

- Canon rayé en acier.
- Barillet 8 coups en acier.
- Capsule de CO2 12 g logées dans la crosse.
- Bouton d'ouverture du barillet faisant office de sûreté.
- Visée ouverte avec hausse réglable en dérive et en élévation.

Réf.	Calibre	Vitesse	Energie	Longueur	Poids	Prix
G2500	4.5 mm	95 m/s	2.26 J	25 cm	971 g	187 €



**Revolver CO2 PR-725 2,5" cal. 4,5 mm - Gamo**  
Livré avec 2 barilletts 8 plombs diabolos.

Réf.	Calibre	Vitesse	Energie	Longueur	Poids	Prix
G2177	4.5 mm	110 m/s	3 J	30 cm	1021 g	130 €

**Revolver CO2 GAMO PR-776**  
3,98 joules cal. 4,5 mm  
Ce révolver CO<sup>2</sup> de calibre 4,5 mm. D'une puissance de 3,98 joules permet de tirer jusqu'à 8 coups. Le barillet permet de mettre soit des plombs diabolos ou des BB's.  
Livré avec 2 barilletts 8 plombs diabolos

Réf.	Calibre	Vitesse	Energie	Longueur	Poids	Prix
G2178	4.5 mm	125 m/s	3.98 J	19.5 cm	370 g	170 €

# Cibleries



**GAMO porte Cible Rocker**  
Réf. G5140 69 €



**GAMO porte Cible Rocker Gris/Jaune**  
Réf. G5175 75 €



**GAMO Cible Rat Target**  
Réf. G5150 39 €



**GAMO Cible Sanglier Target**  
Réf. G5180 45 €

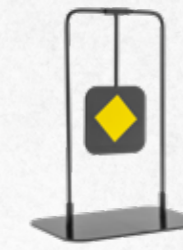

**GAMO Cible pendulaire**  
Réf. G5165 29 €

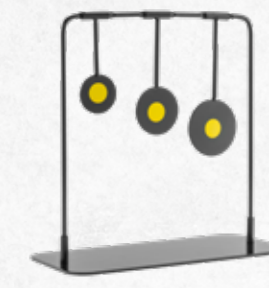

**GAMO Cible Circulaire**  
Réf. G5155 30 €



**Cible de loisir / Plinking Target - GAMO**  
• Spéciale air comprimé  
• Cibles réactives  
• Dim. : H: 20cm x L: 17cm  
Réf. G5190 19<sup>90</sup> €

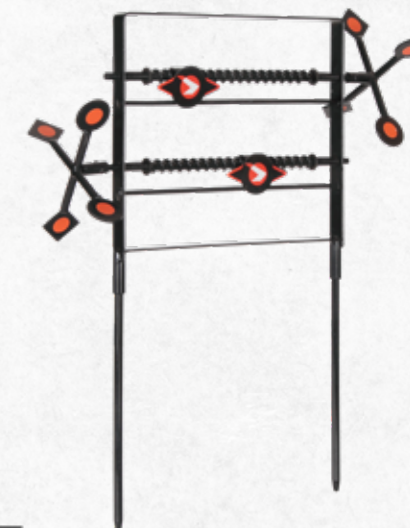
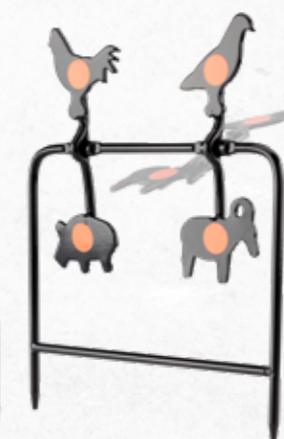

**Paquet de 100 cibles cartonnées 14 X 14 - GAMO**  
Réf. G5100 9 €



**Porte-cible plat - GAMO**  
Réf. G5120 23 €

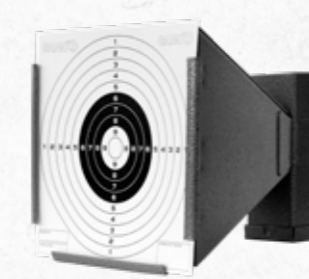

**GAMO Porte Cible Conique**  
Réf. G5130 27 €

**Gamo Cible Competition Target duel**  
Touchez les cibles orange, la roue tourne et votre curseur avance !  
2 modes de jeux sont possibles :  
• Mode duel : Compétition à 2 pour faire avancer son curseur plus vite que l'autre  
• Mode précision : seul, faire traverser le curseur avec le moins de plombs possible  
Idéal pour travailler votre rapidité de tir et votre précision.  
Réf. G5195 65 €



# Lunettes

# Points rouges et montages



**4x32 WR**  
Livrée avec montage  
Ø 26 mm  
Réf. G4030 **79 €**



**4x28 TV**  
Ecran télé, livrée  
avec montage  
Réf. G4010 **32 €**



**4x32 AO**  
Livrée avec montage  
Ø 26 mm  
Réf. G4100 **79 €**



**3-9x32 WR**  
Livrée avec montage  
Ø 26 mm  
Réf. G4050 **95 €**



**Lunette Gamo  
6-24 x 50 Mildot**  
Livrée sans montage  
Ø 26 mm  
Réf. G4090 **235 €**



**6x40 WR**  
Livrée avec montage  
Ø 26 mm  
Réf. G4040 **85 €**



**4-12x44 AO**  
Livrée sans montage  
Ø 26 mm  
Réf. G4071 **135 €**



**3-9x40 WR**  
Livrée avec montage  
Ø 26 mm  
Réf. G4060 **119 €**



**BZ30 Ø 26 mm**  
Rail 11mm intégré  
Réf. G4300 **99 €**



**RED DOT AD 30**  
Avec montage monobloc intégré. Rail 11mm avec butée anti-recul.  
Réglage intensité lumineuse de 1 à 11. Ø 30 mm - Long. 125mm  
Poids : 24 g (avec montage). Pile CR2032

Réf. G4305 **139 €**



**Montage monobloc**  
Ø 25,4 mm Réf. G4615 **55 €**  
Ø 30 mm Réf. G4616 **60 €**



**Support rail  
amortisseur 11 mm**  
Réf. G6607 **30 €**



**Montage rail**  
Réf. G6605 **20 €**

**Rail adaptateur  
11 mm à 21 mm**  
Réf. G6606 **30 €**

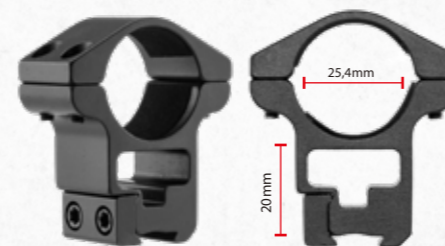

**Montage haut avec tunnel de visée**  
Ø 25,4 mm sur rail prisme 11 mm  
Réf. G4610 **35 €**

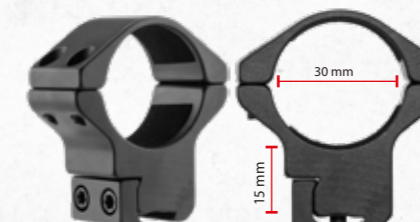

**Montage moyen**  
Ø 30 mm sur rail prisme 11mm  
Réf. G4620 **35 €**

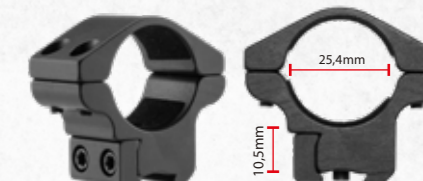

**Montage bas**  
Ø 25,4 mm sur rail prisme 11mm  
Réf. G4600 **35 €**





**10x25 DCF**  
Aspect camouflé  
Format de poche  
Réf. G4500 **45 €**



**8x40 FREEFOCUS**  
Prisme de porro Freefocus  
Réf. G4560 **90 €**



**10x32 DCF**  
Jumelles compactes  
Réf. G4525 **70 €**



**Longue vue 15-45 x 60**  
Longue vue à corps court avec tripod,  
livrée avec un sac de transport léger.  
Réf. G4575 **135 €**



**Kit de nettoyage**  
air comprimé  
Réf. G5201 **25 €**



**Kit de nettoyage canon**  
Réf. G5200 **19,90 €**



**Coton pour**  
entretien des canons  
Réf. G5202 **9,90 €**



**Recharge CO2**  
12 g par 5 recharges  
Réf. G5250 **9 €**



**Fourreau hunter**  
attitude 125 cm  
Réf. G5375 **70 €**



**Fourreau matelassé 125 cm**  
Réf. G5380 **40 €**



**Fourreau matelassé 132 cm**  
Réf. G5382 **40 €**



**Fourreau matelassé 117 cm**  
Réf. G5330 **59 €**



**Housse pistolet**  
Dim : 30 x 25 cm  
Réf. G5385 **36 €**



**Chevalet de tir**  
Réf. G5210 **159 €**

Vidéo de démonstration  
**YouTube**  
Simac Chasse & Tir loisir





# Boîtes de plombs COMPÉTITION ET ENTRAÎNEMENT



500 Cal. 4,5 .177 0,49 g 7,56 gr

**Magnum Energy**

Cal 4.5  
0,49g  
x500 pièces  
Réf. G3280



## COMPÉTITION



500 Cal. 4,5 .177 0,49 g 7,56 gr

**Pro Match Compétition**

Cal 4.5  
0,51g  
x500 pièces  
Réf. G3150



500 Cal. 4,5 .177 0,49 g 7,56 gr

**Match Classic**

Cal 4.5 0,50g  
x500 pièces  
Réf. G3050

Cal 4.5 0,50g  
x250 pièces  
Réf. G3000

Cal 5.5 0,9g  
x250 pièces  
Réf. G3400



500 Cal. 4,5 .177 0,49 g 7,56 gr

**10X Pellet Multishot**

Cal 4.5  
0,49g  
x500 pièces  
Réf. G3290



500 Cal. 4,5 .177 0,49 g 7,56 gr

**Pro Magnum Pénétration**

Cal 4.5 0,49g  
x250 pièces  
Réf. G3200

Cal 4.5 0,49g  
x500 pièces  
Réf. G3250

Cal 5.5 1,0g  
x250 pièces  
Réf. G3500



500 Cal. 4,5 .177 0,49 g 7,56 gr

**TS-10 TS-22 Long Distance**

Cal 4.5 0,68g  
x200 pièces  
Réf. G3300

Cal 5.5 1,4g  
x200 pièces  
Réf. G3850



# Boîtes de plombs SPECIAL NUISIBLES

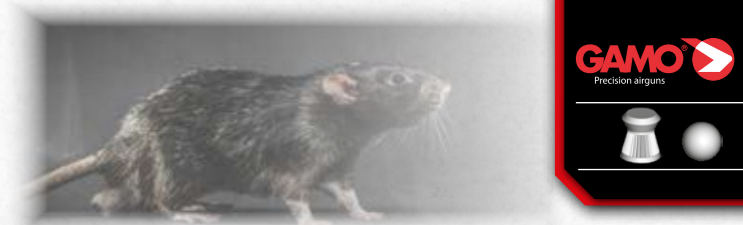

## Expansion



Vidéo sur notre site

250 Cal. 4,5 .177 0,49 g 7,56 gr

**Expander Expansion**

Cal 4.5  
0,49g  
x250 pièces  
Réf. G3350



## Impact



200 Cal. 6,35 25 in 1,41 g 21,75 gr

**Hunter Impact**

Cal 6.35  
1,41g  
x200 pièces  
Réf. G3600



X25 Cal. 5,5 .22 20 plombs N°10

**EXP20 Airgun Shells**

Cal 5.5  
20 plombs N°10  
x25 pièces  
Réf. G3800

## LOUD



Vidéo sur notre site



200 Cal. 4,5 .177 1,0 g 15,42 gr

**G-Hammer Power**

Cal 4.5  
1g  
x200 pièces  
Réf. G3310



500 Cal. 4,5 .177 0,53g 8,17 gr

**Round Fun**

Cal 4.5  
0,53g  
x500 pièces  
Réf. G3750



500 Cal. 4,5 .177 0,35g 5,39 gr

**Steel BB's Tough**

Cal 4.5  
0,35g  
x500 pièces  
Réf. G3760





## Boîtes de plombs PERFORMANCE

**Energie !**

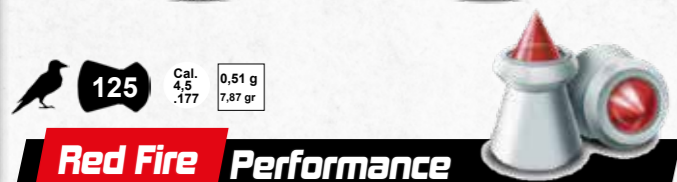

125 Cal. 4,5 0,51 g / 7,87 gr

**Red Fire Performance**

Pointe indéformable Noyau plomb

Red Fire Cal 4.5 0,51g / x125 pièces  
Red Fire Cal 5.5 1g / x100 pièces



**Plus Rapide !**

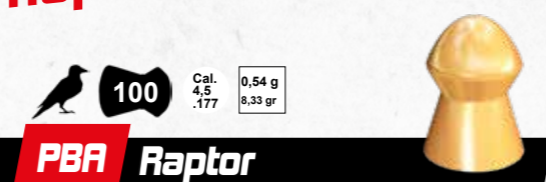

100 Cal. 4,5 0,54 g / 8,33 gr

**PBA Raptor**

PBA Raptor Cal 4.5 / 0,54g / x100 pièces  
Réf. G3360

**38% plus précis !**

**Performance**

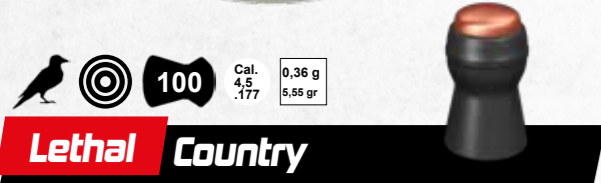

100 Cal. 4,5 0,36 g / 5,55 gr

**Lethal Country**

Lethal Cal 4.5 / 0,36g / x100 pièces  
Réf. G3375



150 Cal. 4,5 0,49 g / 7,56 gr

**Rocket Destroyer**

Cal 4.5 0,62g x150 pièces  
Cal 5.5 1,2g x100 pièces

## LES GUARDIAN ANGEL®

Ils stoppent les attaques à distance, sont insensibles au vent grâce à leur projection à 180 km/h, leurs deux coups sont efficaces même à travers une cagoule ou sur un chien, provoquant une immobilisation immédiate de l'agresseur sans risque de retour de nuage de gaz.

### GUARDIAN ANGEL® 3

Le Guardian Angel est efficace même en cas de vent contraire ! La Capsaïcine (substance naturelle à base de piment) est la substance irritante la plus efficace et la plus utilisée au monde. L'utilisation du Guardian Angel est garantie sans séquelle ni effets secondaires sur la personne visée. Le Guardian Angel est également efficace sur les chiens.

- 8 fois + rapide qu'un spray lacrymogène classique.
- Projection du liquide à 180 km/h
- Jusqu'à 4 mètres
- Efficacité immédiate et totale
- Efficace également sur les chiens
- Prise en main ultra rapide
- En vente libre à partir de 18 ans
- Non rechargeable

**En vente libre !**

A partir de 18 ans



MADE IN SWITZERLAND



GuardianAngel3

Réf. GA510N 43 €



GA510Livréavecclip

Le plus efficace des produits d'auto-défense.

Gardez vos distances avec votre agresseur !

4 mètres

- Efficace jusqu'à 4 mètres,
- Vitesse à l'embouchure de 180 km/h.
- Effet immédiat et total pendant 15 à 30 minutes.

#### HolsterNoir

HolsternoirenCordura



Réf. GA500H 31 €

#### Holsterjogging

Holster poignet ou mollet



Réf. GA500J : Poignet 25 €  
Réf. GA500K : Mollet 25 €

#### Clipceinture

Clip de fixation Guardian Angel 2



Réf. GA500P 7 €



# JET PROTECTEUR JPX

PROJECTEUR DE LIQUIDE INCAPACITANT.  
LA SOLUTION ANTI-AGRESSION PROFESSIONNELLE LA PLUS EFFICACE !



**En vente libre !**

A partir de 18 ans

## Jet protecteur JPX

Projette une solution OC liquide Oleoresin Capsicom ultra irritante. Bloque instantanément l'agresseur ! Efficace jusqu'à 7 m sur agresseur humain comme sur les chiens d'attaque. Possibilité d'utiliser une cartouche d'entraînement tirant un colorant alimentaire bleu.

- Modèle professionnel
- Carcasse réutilisable
- Couleur noire
- Propulsion pyrotechnique
- Volume substance active : 11 ml / cartouche (2 cps)
- Poids : 350 g (chargé)
- Portée : 7 mètres
- Vitesse à 1,50 m : 97,6 m/s - 351 km/h

Réf. JPX101 (sans laser) **239 €**

Réf. JPX101L (avec laser) **315 €**

Livré avec une cartouche active (2 coups).

**Le plus efficace et le plus puissant des lanceurs OC !**

### INFO PRODUIT :

- Le JPX est efficace même en cas de vent contraire !
- La Capsaïcine (substance naturelle à base de piment) est la substance irritante la plus efficace et la plus utilisée au monde.
- L'utilisation du JPX est garanti sans séquelle, aucun effet secondaire sur la personne visée.
- Le JPX est également efficace sur les chiens.



## Recharges

Recharge active :  
- 2 x 11ml solution OC incapacitante  
Recharge d'entraînement :  
- 2 x 11ml colorant non agressif

Réf. JPX210 (Active) **39,90 €**

Réf. JPX220 (Non agressive) **35 €**

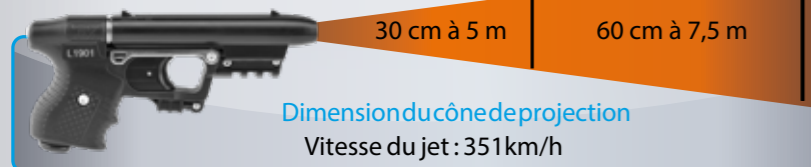

## Holster pour JPX



Holster pour JPX Standard avec cartouchière

Réf. JPX320 **43 €**

Holster pour JPX Tactique avec cartouchière

Réf. JPX350 **68 €**

Holster pour JPX Kydex : léger et résistant

Réf. JPX360 **52 €**

Holster pour JPX Kydex : léger et résistant

Réf. JPX390 (Droitier) **72 €**

## Lampe Tactique



Lampe Tactique pour JPX

Réf. JPX380 **82 €**

# JET PROTECTEUR JPX 6

PROJECTEUR DE LIQUIDE INCAPACITANT.  
LA SOLUTION ANTI-AGRESSION PROFESSIONNELLE LA PLUS EFFICACE !



**En vente libre !**

A partir de 18 ans

## Jet protecteur JPX

Projette une solution OC liquide Oleoresin Capsicom ultra irritante. Bloque instantanément l'agresseur ! Efficace jusqu'à 7 m sur agresseur humain comme sur les chiens d'attaque. Possibilité d'utiliser une cartouche d'entraînement tirant un colorant alimentaire bleu.

- Modèle professionnel
- Carcasse réutilisable
- Couleur noire
- Propulsion pyrotechnique
- Volume substance active : 11 ml / cartouche (4 cps)
- Poids : 535 g (chargé)
- Portée : 7 mètres
- Vitesse à 1,50 m : 97,6 m/s - 351 km/h

Réf. JPX130 (sans laser) **345 €**

Réf. JPX130L (avec laser) **429 €**

Livré avec une cartouche active (4 coups).



Non agressive



Active

## Recharges

Recharge active :  
- 4 x 11ml solution OC incapacitante  
Recharge d'entraînement :  
- 4 x 11ml colorant non agressif

Réf. JPX230 (Active) **55 €**

Réf. JPX240 (Non agressive) **49,90 €**

## Holster pour JPX-6



Holster de ceinture pour JPX-6

Réf. JPX470 **49 €**







## JPX 4 COMPACT



### Jet protecteur JPX 4 CP

Projette une solution PIEXOL OC liquide Oleoresin Capsicom ultra irritante.  
Bloque instantanément l'agresseur !

Efficace jusqu'à 7m sur agression humain comme sur les chiens d'attaque.

4 coups pour plus de puissance en condition de défense, chaque coup est rechargeable indépendamment pour toujours avoir le maximum de puissance de tir.

Témoin de chargement sur le côté de chaque tube pour voir la présence et la nature de la cartouche chargée.

Possibilité d'utiliser une cartouche d'entraînement tirant un colorant alimentaire bleu.

- Modèle professionnel ou personnel
- Carcasse réutilisable en changeant les cartouches.
- Couleur noire
- Propulsion pyrotechnique - pas de perte de charge dans le temps
- Volume substance active : 9 ml par cartouche (4 coups)
- Poids : 399 g (vide) - 579 g (chargé)
- Portée : 7 mètres
- Vitesse à 1,50m : 97,6 m/s - 351 Km/h

Réf. JPX151 404 €

Livré avec 4 cartouches.



**En vente libre !**

A partir de 18 ans



Version Orange : Spéciale Forces de l'Ordre !



Dimension du cône de projection

Vitesse du jet : 351 km/h



### Recharges

Recharge active :  
- 4 x 9 ml solution OC incapacitante

Recharge d'entraînement :  
- 4 x 9 ml colorant non agressif

Réf. JPX250 (Active) 55 €

Réf. JPX260 (inerte) 49,90 €



## JET PROTECTEUR JPX 4 PRO



### Jet protecteur JPX 4 L PRO

Projette une solution PIEXOL OC liquide Oleoresin Capsicom ultra irritante.  
Bloque instantanément l'agresseur !

Efficace jusqu'à 7m sur agression humain comme sur les chiens d'attaque.

4 coups pour plus de puissance en condition de défense, chaque coup est rechargeable indépendamment pour toujours avoir le maximum de puissance de tir.

Témoin de chargement sur le côté de chaque tube pour voir la présence et la nature de la cartouche chargée.

Possibilité d'utiliser une cartouche d'entraînement tirant un colorant alimentaire bleu.

Assistance à la visée par laser rouge 635 nm.  
Commande par le début de pression du doigt sur la détente.

- Poignée Full size 3 doigts
- Modèle professionnel ou personnel
- Carcasse réutilisable en changeant les cartouches.
- Couleur noire et jaune
- Propulsion pyrotechnique - pas de perte de charge dans le temps
- Volume substance active : 9 ml par cartouche (4 coups)
- Poids : 399 g (vide) - 579 g (chargé)
- Portée : 7 mètres
- Vitesse à 1,50m : 97,6 m/s - 351 Km/h
- Livré avec un holster Kydex avec 3 largeurs de passants

Réf. JPX151L 499 €

Livré avec 4 cartouches & holster.



**LASER INTÉGRÉ + HOLSTER**



3 Largeurs de passants pour ceinturons



Dimension du cône de projection

Vitesse du jet : 351 km/h



JPX4 L PRO dans son étui KYDEX livré en standard

Holster compatible avec les JPX4 Compact et Pro

Réf. JPX450 49 €





Simac, importateur & distributeur de:

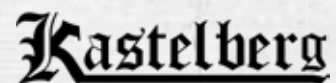
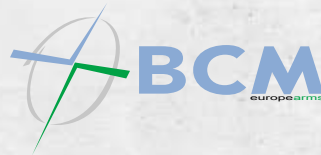
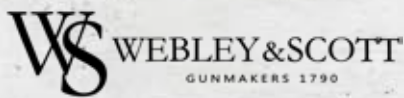

www.simac.fr

Simac - BP60026 - 86100 Châtellerault Tél. 05 49 85 59 75 - Fax 05 49 23 26 43 - simac@simac.fr