

SIMAC

Le Choix des Armes



CATALOGUE 2025

Armes de chasse - Tir Sportif - Optiques - Accessoires - Air comprimé - Défense

LES RÉGIMES DE DÉTENTION DES ARMES

Ce résumé de la législation sur les armes à été réalisé par la société Simac. Il est destiné à un usage didactique uniquement. En aucun cas il ne peut servir de référence légale pour l'achat, la détention, la cession, le port ou le transport d'une arme.

Pour un renseignement officiel, reportez-vous au site de la SCAE du ministère de l'intérieur.

A2 INTERDITES

- Armes à feu d'épaule et de poing automatiques
- Munitions perforantes



A1 INTERDITES (sauf dérogation tir sportif)

- Armes à feu d'épaule semi-automatiques d'une capacité > à 11 coups lorsque le chargeur est inséré
- Armes de poing d'une capacité > à 21 coups lorsque le chargeur est inséré



B - Soumises à autorisation

- Armes à feu d'épaule semi-automatiques d'une capacité > à 3 coups et ≤ à 11 coups lorsque le chargeur est inséré
- Armes à répétition manuelle d'une capacité > à 11 coups et ≤ à 31 coups
- Générateurs aérosols > à 100ml
- Armes de poing ≤ à 21 coups
- Fusils à pompe à canon lisse.
- Fusils à pompe à canon rayé calibres : 8, 10, 12, 14, 16, 20, 24, 28, 32, 36 et 410 disposant au moins d'une des caractéristiques suivantes :
 - Une capacité > à 5 coups (4-1) chambre comprise
 - La longueur totale est ≤ 80 cm
 - La longueur du canon est ≤ à 60 cm
 - La crosse n'est pas fixe



C - Soumises à déclaration

- Armes d'épaule à un coup par canon
- Armes semi-automatiques à chargeur inamovible d'une capacité ≤ à 3 coups
- Armes à répétition manuelle d'une capacité ≤ à 11 coups
- Armes à blanc
- Armes neutralisées
- Fusils à pompe à canon rayé calibres : 8, 10, 12, 14, 16, 20, 24, 28, 32, 38 et 410 Ayant toutes les caractéristiques suivantes :
 - Une capacité ≤ à 5 coups [4+1] chambre comprise
 - La longueur totale est strictement > à 80 cm
 - La longueur du canon est strictement > à 60 cm
 - La crosse est fixe



D - Libres

- Générateurs aérosols à 100ml
- Armes historiques avant 1900 non classées par arrêté
- Armes à air avec une puissance < à 20 joules
- Matraques & certains couteaux



Présentation Fair	004
Juxtaposés Lisses	006
Premier Extracteur	008
Premier Ejecteur	010
Premier Gabion Extracteur	012
Classic Extracteur	014
Classic Ejecteur	016
Becassier Ergal & Compact	018
Lusso Ejecteur Ergal & Acier	020
Lusso Faux Corps Ejecteur Ergal	022
Faux Corps Acier Ejecteur SLX 692	024
Slug Extracteur	026
Express superposés Premier	028
Express superposés Classic & Lusso	030
Express superposés Lusso Extracteur	032
Express juxtaposés	034
Superposés mixtes & combo	036
Trap Carrera IV	038
Sporting Master & Racing	040
Trap Carrera & Racing bandes hautes	042
Canons FAIR	044
Chokes FAIR et Huiles Brunox	044
Mallettes & Textile FAIR	046



Présentation Fabarm	048
Semi-automatiques XLR	050
Juxtaposés Classis	052
Superposés A2 Notte	054
Superposés Elos A2 Classic Gold & Elite	056
Superposés Paradox & Slug AL Traqueur	058
Express Asper 2	060
Superposés Elos N2 Sporting & Trap	062
Superposés Allsport N2 & textiles	064
Fusils à pompe Martial & SDASS	066
Fusils à pompe STF12 Tactiques	068
Fusils à pompe STF12 & Martial	070



Fusils semi-automatiques Impala Plus	072
Carabines à verrou Monza crosse synthétique	074
Carabines à verrou Monza crosse bois	076



Présentation Guerini	078
Express Néréo & Réflexo Acier	080
Tempio Acier & Ergal	082
Magnus, Ellipse & Julia	084
Revenant Ejecteur Chasse et Sporting	086
Invictus XII Gold & IX	088
Invictus I	090
Invictus ArtCo	092
Invictus III	094
Summit Trap & Sporting	096
Summit Compact & Syren	098
Accessoires fusils & textile	100
Sacs & accessoires Guérini	102
Contrat tireur 2024	103



Carabine à armement linéaire	104
------------------------------	-----



Carabine de chasse à verrou	104
-----------------------------	-----



Carabines de chasse Rubis	106
Carabines TLD Rubis Tactical	108
Carabines TLD Rubis RT20	110



Carabines de tir Howa 1500	112
Carabines de tir GRS & Oryx	114

SOMMAIRE



Carabines Small Bore 22LR	116
Carabines ORB small & big bore	118
Carabines de tir professionnelles	120
Carabines de tir sportif	124



Accessoires ROME pour Victrix	126
-------------------------------	-----



Carabines à verrou DELTA 5	128
Carabines AR-15 MK18	130
Carabines type AR15 & AR10	132
Accessoires	138



Pistolet HUGO 1911	142
Carabines type AR15 & AR9	143
Carabines type AR9	146



Pistolets mitrailleur MP5 semi-auto	147
Pistolets semi-auto 1911	147



Carabines Steyr Aug	148
Pistolets Steyr C-A2 & L-A2	149



Pistolets 1911 Noirs & Tan	150
Pistolets 1911 Inox & Ice	152



Carabines AR-15 LDT	154
Chargeurs AR-15, AK47, Pistolets...	155



Carabines type AR15	156
Carabines type AR-10	162
Carabines type AR9	164
Carabines tactiques à verrou	165
Uppers & accessoires	166
Freins de bouche Aero & Audere	169



Modérateurs de son	170
--------------------	-----

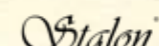

Modérateurs de son	172
--------------------	-----



Coffres fort 3 mm à clef	176
Coffres fort 2 mm à clef	178



Malettes pour armes & matériel	182
--------------------------------	-----



Vision nocturne	184
Vision thermique	186
Vision multispectre	188



Jumelles	190
Lunettes de chasse	191
Lunettes de tir	192
Points rouges	193



Présentations 5 gammes Microdot	194
Microdot Sight - Points rouges	195
Microdot First - Lunettes des loisirs	196
Microdot Fiber - Lunettes de chasse	198
Microdot Classic - Lunettes de chasse	200
Microdot Tac - Lunettes tactiques et de tir	201



Points rouges	202
Lunettes tactiques	203

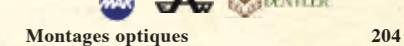

Montages optiques	204
Montages TLD	205
Guide des montage	207



Casques protection audio	210
--------------------------	-----



Bretelles néoprène	212
Cartouchières	214
Colliers, Laisses, longes & harnais	215
Harnais fusils et Jumelles	216

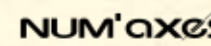

Colliers anti-aboieement	217
Clôtures électroniques	218
Colliers de dressage	220
Sonnaillons & repoussoirs	224
Colliers GPS	225
Boîtes d'envoi & panneaux solaires	226
Appareils photos pièges	227
Vision nocturne	232
Caméra de surveillance	233
Talkies-walkies	234
Casques antibruits	235
Piles, accus & chargeur	236
Lampes torches & Télémètre	237



Carabines Junior & Ado	238
Carabines Sports Pack optique	240
Carabines HPA & IGT	242
Carabines IGT Cylindre à Gaz	244
Carabines Grande Puissance & Canons fixes	246
Carabines Viper & Roadster IGT 10X	248
Carabines Maxim & Replay Magnum	250
Carabines PCP Arrow	252
Carabines PCP Riser	254
Carabines PCP Coyote & HPA	256
Pistolets Air Comprimé	258
Pistolets CO2	260
Revolvers CO2	262
Ciblerie	263
Lunettes Gamo	264
Points rouges, montages	265
Jumelles & Entretien	266
Fourreaux & Housses	267
Plombs Compétition & Entraînement	268
Plombs Spécial Nuisibles	269
Plombs Performance	270

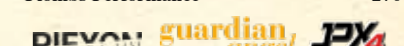

Guardian Angel III	271
Jet protecteur JPX & JPX 6	272
JPX 4 compact & JPX 4 PRO	274

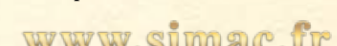

A la date d'impression, les prix mentionnés sur ce document le sont à titre purement indicatif, chacun des armuriers revendeurs de nos produits étant libre d'appliquer ses propres tarifs en fonction de sa politique commerciale et notamment du service apporté à la clientèle. La majorité des armes de ce catalogue sont classées en catégories C ou D, c'est-à-dire en vente libre, sans demande préalable d'autorisation d'acquisition, avec une simple déclaration pour certaines d'entre elles. Certains modèles relèvent des catégories A ou B et sont soumis à autorisation d'acquisition. Ce document n'est pas contractuel, dans un souci d'amélioration nous nous réservons la possibilité de modifier les caractéristiques techniques ainsi que les informations sans préavis. Le contenu de ce catalogue est donc donné à titre purement indicatif. Photos non contractuelles, les visuels des produits peuvent changer à tous moments.

LES CLÉS DE LA RÉUSSITE, L'ÉCOUTE ET LE SAVOIR-FAIRE !

Isidoro, le fondateur de la marque FAIR, nous explique très simplement les raisons de son succès :
« Nos fusils ne sont ni des objets de collection, ni des produits marketing imaginés dans des bureaux d'études. Il ne faut jamais oublier notre objectif initial : fabriquer des fusils, c'est d'abord répondre aux attentes des chasseurs en terme de qualité, de fiabilité, de précision et de prix ! ».
« Prenons, l'exemple du marché français, après 20 ans d'écoute du marché et de multiples rencontres avec les chasseurs, nous sommes le leader sur les ventes de fusils lisses (cal.12, 16, 20, 28 et 410) avec plus de 5 000 unités vendues par an, c'est tout sauf un hasard !! Notre gamme propose plus de 150 références ».

LES FUSILS FAIR, DANS LA COUR DES GRANDS !

Loin de la surexposition médiatique des grands fabricants de renom du Val Trompia, (la vallée d'excellence dans la production de fusils près de Brescia), la marque FAIR produit chaque année plus de 28 000 armes – ce qui en fait le 2^{ème} plus gros fabricant de la Vallée.

GARANT DE LA TRADITION ITALIENNE...

FAIR s'identifie aisément comme un défenseur acharné du savoir-faire italien :
« Défendre la tradition italienne, ne signifie pas cultiver l'immobilisme » nuance Luca.
« Anticiper l'évolution des besoins, participer aux innovations technologiques et investir tous les ans dans un parc de machines numériques High Tech représentent un devoir pour tous les acteurs solidement implantés et un levier extraordinaire de développement ».

Des bascules optimisées pour chaque calibre pour des fusils plus légers, plus élégants et plus ergonomiques.



Bascule
Calibre 12

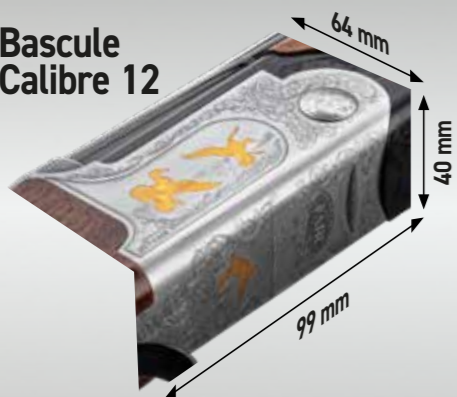

Bascule
Calibre 20



Bascule
Calibre 28

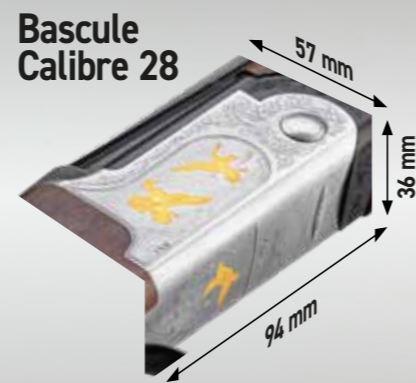

Détente «XR Trigger» à position réglable.



Tourillons bombés interchangeables en acier.



Canons éprouvés billes d'acier, calibres 12-20.



Finition composite et caoutchouc aussi résistant que confortable.



Canons en acier spécial à triple alliage, usinés à partir du percement de la barre.



Ejecteurs sélectifs à longue course.



TECHNICHOKE® : 3 types de chokes interchangeables XP50 (Cal. 12 - 16 - 20 - 28 - 410), XP70 et XP100 (Cal. 12 - 20) avec le même logement et 18 chokes différents (Cal. 12).



X-CONES® Cônes de raccordement doux et allongés pour réduire le recul même avec âmes étroites "18.4 calibre 12". Armes étroites pour augmenter la vitesse et la pénétration des billes.



Grand verrou unique (30, 50 mm pour cal.12) avec double crochet de fermeture.



Possibilité de mono détente ou double détente avec la même bascule.



Finition à l'huile avec système FX WOOD sur certaines armes. Brevet OPTOWOOD.



Bascule en Ergal 55 (alliage d'aluminium léger utilisé pour l'industrie aéronautique).

Juxtaposés ISIDE Lisses

Symbole fort de la chasse traditionnelle, le fusil juxtaposé reste l'arme favorite de nombreux chasseurs. Nous vous proposons une gamme de fusils à canons lisses et d'Express mariant savoir-faire et technologie moderne.

Caractéristiques Communes :

- Bascule Monobloc très haute résistance
- Frette acier à résistance élevée (39NCD)
- Finition vieil argent ou jaspée
- Plaque de couche bois
- Canon Monobloc
- Option double ou mono détente

Juxtaposés ISIDE Lisses



FAIR juxtaposé Iside Éjecteurs

Alliez tradition et innovation avec le FAIR Iside, un fusil juxtaposé polyvalent, idéal pour les chasseurs exigeants en quête de précision et de raffinement.

Le FAIR Iside est un fusil juxtaposé haut de gamme, disponible en plusieurs calibres. Équipé de canons de 71 cm et d'éjecteurs automatiques, il garantit maniabilité, fiabilité et efficacité dans toutes vos pratiques de chasse. Sa bascule monobloc en acier accueille, suivant les modèles, une double détente (DD) ou une mono détente sélective (MDS) pour s'adapter au goût de chaque chasseur.

NEW

Réf.	Calibre	Détente	Eject.	Longueur	Canon	Chokes	Poids	Prix
DC92012	12/76	DD	Eject.	109 cm	71 cm	5 C.I.	3000 g	2595 €
DC92012M	12/76	MDS	Eject.	109 cm	71 cm	5 C.I.	3000 g	2595 €
DC92016	16/70	DD	Eject.	109 cm	71 cm	5 C.I.	2700 g	2675 €
DC92016M	16/70	MDS	Eject.	109 cm	71 cm	5 C.I.	2700 g	2675 €
DC92020	20/76	DD	Eject.	109 cm	71 cm	5 C.I.	2600 g	2740 €
DC92020M	20/76	MDS	Eject.	109 cm	71 cm	5 C.I.	2600 g	2740 €
DC92028	28/76	DD	Eject.	109 cm	71 cm	5 C.I.	2450 g	2795 €
DC92028M	28/76	MDS	Eject.	109 cm	71 cm	5 C.I.	2450 g	2795 €
DC92041	410/76	DD	Eject.	109 cm	71 cm	5 C.I.	2400 g	2975 €
DC92041M	410/76	MDS	Eject.	109 cm	71 cm	5 C.I.	2400 g	2975 €

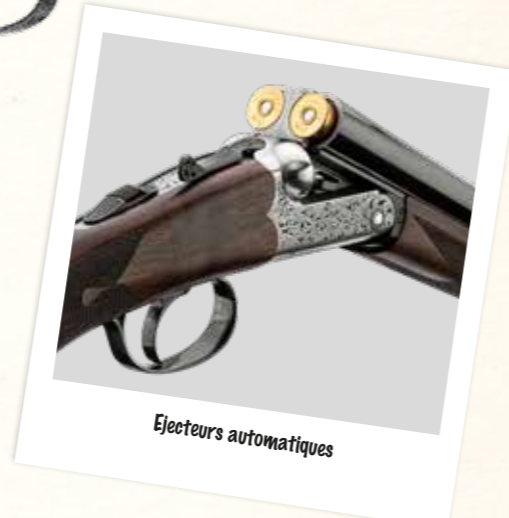

MALLETTE OFFERTE

Mallette rigide en PVC.



Livré avec 5 Chokes

Livré avec 5 chokes interchangeables dont 1 dispersant rayé



FAIR juxtaposé Iside Faux Corps - Ejecteur

Avec sa crosse anglaise et son faux corps, le FAIR Iside offre un style classique et une maniabilité exceptionnelle, idéal pour toutes les pratiques de chasse.

Le FAIR Iside Faux Corps allie l'élégance intemporelle d'une crosse anglaise en noyer et les performances modernes d'un fusil haut de gamme. Ses canons de 71 cm et ses chokes interchangeables garantissent précision et polyvalence, faisant de ce fusil un incontournable pour les chasseurs exigeants.

Sa bascule monobloc en acier accueille, suivant les modèles, une double détente (DD) ou une mono détente sélective (MDS) pour s'adapter au goût de chaque chasseur.

NEW

Réf.	Calibre	Détente	Eject.	Longueur	Canon	Chokes	Poids	Prix
DC92312	12/76	DD	Eject.	109 cm	71 cm	5 C.I.	3000 g	2945 €
DC92312M	12/76	MDS	Eject.	109 cm	71 cm	5 C.I.	3000 g	2945 €
DC92316	16/76	DD	Eject.	109 cm	71 cm	5 C.I.	2900 g	3105 €
DC92316M	16/76	MDS	Eject.	109 cm	71 cm	5 C.I.	2900 g	3105 €
DC92320	20/76	DD	Eject.	109 cm	71 cm	5 C.I.	2600 g	3105 €
DC92320M	20/76	MDS	Eject.	109 cm	71 cm	5 C.I.	2600 g	3105 €
DC92328	28/76	DD	Eject.	109 cm	71 cm	5 C.I.	2500 g	3120 €
DC92328M	28/76	MDS	Eject.	109 cm	71 cm	5 C.I.	2500 g	3120 €
DC92341	410/76	DD	Eject.	109 cm	71 cm	5 C.I.	2400 g	2885 €
DC92341M	410/76	MDS	Eject.	109 cm	71 cm	5 C.I.	2400 g	3285 €



Superposés PREMIER Extracteur

La gamme FAIR Premier regroupe des armes fiables et polyvalentes
Au meilleur rapport qualité-prix.

- Caractéristiques Communes :
- Bascule acier ou ergal monobloc haute résistance
 - Bascule argentée avec gravure
 - Tourillons acier plats
 - Canons interchangeables en acier à résistance élevée (UM7)



PREMIER Extracteur
Acier & Ergal



Calibres
- 12/76
- 20/76
- 28/76
- 410/76



Extracteur !



DC102MCI

Nouvelles gravures !

Vessous bascule acier

Vue bascule côté opposé



Fair Premier Acier Extracteur Cal. 20/76 Mag

Idéal pour un premier fusil ou un fusil léger complémentaire !

- Bascule acier monobloc haute résistance
 - Bascule argentée avec gravure
 - Tourillons acier plats
 - Canons interchangeables en acier à résistance élevée (UM7)
 - Livré sans grenadière avec 3 chokes interchangeables (Lisse, 1/4, 1/2)
- Avec supplément crose anglaise.

Réf.	Désignation	Calibre	Détente	Eject.	Canon	Chokes	Poids	Prix
DC102CI	Crosse Pistolet	20/76	DD	Ext.	71 cm	3 C.I.	2750 g	1270 €
DC102MCI	Crosse Pistolet	20/76	MDS	Ext.	71 cm	3 C.I.	2750 g	1270 €
DC102AMCI	Crosse Anglaise	20/76	MDS	Ext.	71 cm	3 C.I.	2750 g	1310 €

Cal. 20

Fair Premier Acier Extracteur cal.12/76

Réf.	Désignation	Calibre	Détente	Eject.	Canon	Chokes	Poids	Prix
DC100MCI	Monodétente sélective	12/76	MDS	Ext.	71 cm	3 C.I.	3200 g	1235 €
DC100CI	Double détente	12/76	DD	Ext.	71 cm	3 C.I.	3200 g	1235 €

Cal. 12



DC0112MCI

Nouvelles gravures !

Vue bascule côté opposé

Bascule Ergal



Fair Premier Ergal

Le standard du calibre 12 allégé de Fair grâce à sa bascule Ergal.

Fusil de chasse superposé allégé Fair destiné à la chasse en plaine.

- Disponible en monodétente sélective ou double détente.
- Livré avec 3 chokes interchangeables (Lisse - 1/4 - 1/2)

Extracteur !

Fair Premier Ergal Extracteur - Cal. 12/76

Réf.	Désignation	Calibre	Détente	Eject.	Canon	Chokes	Poids	Prix
DC0112MCI	Crosse pistolet	12/76	MDS	Ext.	71 cm	3 C.I.	2750 g	1260 €
DC0112CI	Crosse pistolet	12/76	DD	Ext.	71 cm	3 C.I.	2750 g	1260 €

Cal. 12

Fair Premier Ergal Extracteur - Cal. 20/76

Réf.	Désignation	Calibre	Détente	Eject.	Canon	Chokes	Poids	Prix
DC0120CI	Crosse pistolet	20/76	DD	Ext.	68 cm	3 C.I.	2400 g	1300 €
DC0120MCI	Crosse pistolet	20/76	MDS	Ext.	68 cm	3 C.I.	2400 g	1300 €
DC0120AMCI	Crosse Anglaise	20/76	MD	Ext.	68 cm	3 C.I.	2400 g	1330 €

Cal. 20

Fair Premier Ergal Extracteur - Cal. 28/76

Réf.	Désignation	Calibre	Détente	Eject.	Canon	Chokes	Poids	Prix
DC0128MCI	Crosse pistolet	28/76	MDS	Ext.	71 cm	3 C.I.	2400 g	1415 €
DC0128CI	Crosse pistolet	28/76	DD	Ext.	71 cm	3 C.I.	2400 g	1415 €

Cal. 28

Fair Premier Ergal Cal. 410/76

Réf.	Désignation	Calibre	Détente	Eject.	Canon	Chokes	Poids	Prix
DC0141MCI	Crosse pistolet	410/76	MDS	Ext.	71 cm	3 C.I.	2300 g	1415 €
DC0141CI	Crosse pistolet	410/76	DD	Ext.	71 cm	3 C.I.	2300 g	1415 €

Cal. 410

Option crose Anglaise pour tout calibre
50 €



Canon 61 cm & choke dispersant !

Fair Premier Ergal Extracteur

Fusil de chasse superposé Fair livré avec un choke rayé dispersant spécial bécasse !

Le superposé allégé standard de Fair grâce à sa bascule Ergal.

- Disponible en monodétente sélective ou double détente.
- Livré avec 3 chokes interchangeables (1/4 - 1/2 - Rayé)

NEW



Réf.	Calibre	Détente	Eject.	Canon	Chokes	Poids	Prix
DC0113CI	12/76	DD	Ext.	61 cm	3 C.I.	2500 g	1295 €
DC0113MCI	12/76	MDS	Ext.	61 cm	3 C.I.	2500 g	1295 €
DC0123CI	20/76	DD	Ext.	61 cm	3 C.I.	2200 g	1350 €
DC0123MCI	20/76	MDS	Ext.	61 cm	3 C.I.	2200 g	1350 €

Cal. 12

Cal. 20

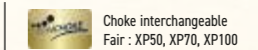
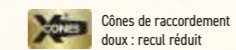

Superposés PREMIER Ejecteur

La gamme FAIR Premier regroupe des armes fiables et polyvalentes
Au meilleur rapport qualité-prix.

- Caractéristiques Communes :
- Bascule Acier ou Ergal monobloc haute résistance
 - Bascule argentée avec gravure
 - Tourillons acier plats
 - Canons interchangeables en acier à résistance élevée (UM7)



PREMIER Ejecteur
Acier & Ergal



Calibres
- 12/76
- 20/76



Fair Premier Acier éjecteur
Idéal pour un premier fusil ou pour une arme complémentaire.
Fusil de chasse en pleine calibre 12 magnum.
• Bascule en acier aux lignes épurées
• Canons éprouvés billes acier
• Crosse pistolet et devant tulipe en noyer massif avec finition poncé huilé
• Bande de visée ventilée avec guidon de type LPA
Livré sans grenadière avec 3 chokes interchangeables (Lisse, 1/4 et 1/2)



DC110MCI

Ejecteur !

Réf.	Crosse	Calibre	Détente	Eject.	Canon	Chokes	Poids	Prix
DC110MCI	Pistolet	12/76	MDS	Eject.	71 cm	3 C.I.	3200 g	1400 €
DC110CI	Pistolet	12/76	DD	Eject.	71 cm	3 C.I.	3200 g	1400 €



Fair Premier Ergal éjecteur
Un excellent fusil superposé léger au meilleur rapport qualité-prix pour un premier équipement !
Fusil Superposé calibre 12/76 léger grâce à sa bascule en Ergal et maniable grâce à son canon de 71 cm.
• Crosse noyer avec poignée pistolet et devant bois tulipe finement quadrillés avec finition poncé huilé.
• Bascule légère en Ergal (alliage d'aluminium de qualité aéronautique)
• Canons éprouvés billes acier
• Bande de visée ventilée avec guidon de type LPA.
• Ejection des cartouches tirées pour un rechargement rapide.
• Livré sans grenadière, avec 3 chokes interchangeables (lisse, 1/4, 1/2).



DC0512MCI

Ejecteur !

Réf.	Crosse	Calibre	Détente	Eject.	Canon	Chokes	Poids	Prix
DC0512MCI	Pistolet	12/76	MDS	Eject.	71 cm	3 C.I.	2770 g	1545 €
DC0512CI	Pistolet	12/76	DD	Eject.	71 cm	3 C.I.	2770 g	1545 €



Fair Premier Ergal éjecteur

Réf.	Crosse	Calibre	Détente	Eject.	Canon	Chokes	Poids	Prix
DC0520MCI	Pistolet	20/76	MDS	Eject.	68 cm	3 C.I.	2370 g	1605 €
DC0520CI	Pistolet	20/76	DD	Eject.	68 cm	3 C.I.	2370 g	1605 €
DC0520AMCI	Anglaise	20/76	MDS	Eject.	68 cm	3 C.I.	2370 g	1640 €



Canons éprouvés billes acier



Vue bascule opposée

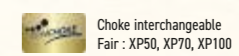
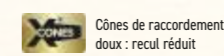

FAIR

PREMIER GABION Extracteur

Le Gabion a été créé pour être le fusil des chasseurs recherchant avant tout l'efficacité, la robustesse et l'élégance.

- Caractéristiques Communes :
- Bascule acier monobloc haute résistance
 - Double verrouillage bas
 - Tourillons acier interchangeables
 - Canons en acier à résistance élevée (UM7)



PREMIER GABION Extracteur



Calibres
- 12/76
- 12/89



DC108MCI

INFO PRODUIT

Toutes les pièces intérieures comme extérieures sont traitées anti-corrosion avec le système brunissage, nickelage ou chromage spécial.



Fair - Premier Gabion Extracteur - Super cal. 12

Le Gabion a été créé pour être l'arme des chasseurs qui recherchent avant tout l'efficacité, l'esthétique et la robustesse.

Un superposé pour le canard de grande qualité de fabrication

- Bascule acier monobloc haute résistance
- Double verrouillage bas
- Tourillons acier interchangeables
- Canons en acier à résistance élevée (UM7)
- Epruvé bille acier
- Livré avec 5 Chokes interchangeables TECHNICOKE pour toujours plus de polyvalence

Extracteur !

Réf.	Calibre	Détente	Eject.	Canon	Chokes	Poids	Prix
DC108CI	12/89	DD	Ext.	76 cm	5 C.I.	3300 g	1810 €
DC108MCI	12/89	MDS	Ext.	76 cm	5 C.I.	3300 g	1810 €



Bande 10mm fraisée pour montage optique sur tous les Fair Premier Gabion.



Bascule acier monobloc haute résistance



DC104MCI

INFO PRODUIT

Chokes longs 10 cm en option
Voir page 45



Fair - Premier Gabion Extracteur - Super cal. 12

Le Gabion a été créé pour être l'arme des chasseurs qui recherchent avant tout l'efficacité, l'esthétique et la robustesse.

- Bascule acier monobloc haute résistance
- Double verrouillage bas
- Tourillons acier interchangeables
- Canons en acier à résistance élevée (UM7)
- Crosse pistolet et devant tulipe en noyer massif avec finition poncé huilé
- Guidon à fibre optique pour une prise de visée facilitée peu importe la luminosité

Extracteur !

Réf.	Calibre	Détente	Eject.	Canon	Chokes	Poids	Prix
DC104CI	12/76	DD	Ext.	76 cm	5 C.I.	3300 g	1580 €
DC104MCI	12/76	MDS	Ext.	76 cm	5 C.I.	3300 g	1590 €



Finition «Dura Touch» pour une meilleure protection



DC149CAMCI



Voir la vidéo !



Fair - Premier Gabion Extracteur - Super cal. 12

Un fusil de chasse spécial canard à motif camouflage

Extracteur !

Réf.	Calibre	Détente	Eject.	Canon	Chokes	Poids	Prix
DC149CAMCI	12/89	MDS	Ext.	76 cm	5 C.I.	3300 g	1825 €
DC14CACI	12/76	DD	Ext.	76 cm	5 C.I.	3300 g	1865 €
DC14CAMCI	12/76	MDS	Ext.	76 cm	5 C.I.	3300 g	1865 €

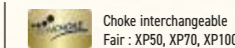
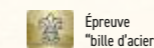

Superposés CLASSIC Extracteur Acier & Ergal

La gamme Classic Acier est constituée d'armes sélectionnées pour leur solidité, leur fiabilité et leur polyvalence.

- Caractéristiques Communes :
- Bascule acier ou ergal monobloc haute résistance
 - Double verrouillage bas
 - Tourillons acier interchangeables
 - Canons en acier à résistance élevée (UM7)



CLASSIC Extracteur
Acier & Ergal



Calibres
- 12/76
- 20/76
- 16/70
- 28/76
- 410/76



Fair Classic Acier - Extracteur - Bascule silver

La gamme Classic Acier est constituée d'armes sélectionnées pour leur solidité, leur fiabilité et leur polyvalence.

- Bascule acier monobloc haute résistance
- Double verrouillage bas
- Tourillons acier interchangeables
- Canons en acier à résistance élevée (UM7)

Extracteur !

Réf.	Calibre	Détente	Eject.	Canon	Chokes	Poids	Prix
DC12M	12/76	MDS	Ext.	71 cm	1/4 & 1/2	3200 g	1550 €
DC12MCI	12/76	MDS	Ext.	71 cm	5 C.I.	3200 g	1600 €
DC18MCI	20/76	MDS	Ext.	71 cm	5 C.I.	2750 g	1720 €
DC128MCI	28/76	MDS	Ext.	71 cm	5 C.I.	2700 g	1840 €
DC141MCI	410/76	MDS	Ext.	71 cm	5 C.I.	2700 g	1840 €

Option crosse Anglaise 50 €
Disponible en double détente



Bascule finement gravée



Fair Classic Acier - Extracteur - Bascule noire

Un fusil de plaine aux lignes modernes avec son élégante bascule noire et sa détente dorée

- Livré avec 5 chokes interchangeable TECHNICOKE
- Canons éprouvés bille acier
- Cônes de raccordement X-CONES doux et allongés pour une plus grande durabilité de l'arme

Extracteur !

Réf.	Calibre	Capacité	Détente	Eject.	Canon	Chokes	Poids	Prix
DC13MCI	12/76	2	MDS	Ext.	71 cm	5 C.I.	3200 g	1645 €
DC19MCI	20/76	2	MDS	Ext.	71 cm	5 C.I.	2750 g	1800 €

Option crosse Anglaise 50 €
Disponible en double détente



Bascule noire et sa détente dorée



Fair Classic Ergal - Extracteur

Cette gamme allie tous les atouts très prisés de la ligne Classic à la légèreté d'une bascule en Ergal 55 : maniables, solides, esthétique et confort optimum.

Réf.	Calibre	Détente	Eject.	Canon	Chokes	Poids	Prix
DC06M	12/76	MDS	Ext.	71 cm	5 C.I.	2750 g	1820 €
DC07M	12/76	MDS	Ext.	66 cm	5 C.I.	2750 g	1820 €
DC016MCI	16/70	MDS	Ext.	71 cm	5 C.I.	2750 g	1935 €
DC020MCI	20/76	MDS	Ext.	68 cm	5 C.I.	2410 g	1930 €
DC028MCI	28/76	MDS	Ext.	71 cm	5 C.I.	2400 g	2140 €
DC041MCI	410/76	MDS	Ext.	71 cm	5 C.I.	2300 g	2130 €

Option crosse Anglaise 50 €
Disponible en double détente



Gravure sur bascule

Superposés CLASSIC Ejecteur

La gamme Classic Acier est constituée d'armes sélectionnées pour leur solidité, leur fiabilité et leur polyvalence.

- Caractéristiques Communes :
- Bascule acier ou ergal monobloc haute résistance
 - Double verrouillage bas
 - Tourillons acier interchangeables
 - Canons en acier à résistance élevée (UM7)



CLASSIC Ejecteur
Acier & Ergal



Calibres
- 12/76
- 20/76



DC23



Fair Classic Acier - Ejecteur - Bascule silver Cal.12/76

Un fusil de plaine élégant, robuste et efficace pour le chasseur exigeant

- Crosse pistolet et devant tulipe en noyer massif avec quadrillage antidérapant et finition poncé huilé
- Canons éprouvés billes d'acier
- Bande de visée ventilée avec guidon à fibre optique pour une prise de visée agréable peu importe la luminosité
- Livré avec 5 chokes interchangeables (Full, 3/4, 1/2, 1/4, Cyl)

Ejecteur !

Réf.	Calibre	Détente	Eject.	Canon	Chokes	Poids	Prix
DC23N	12/76	DD	Eject.	71 cm	5 C.I.	3200 g	1900 €
DC23	12/76	MDS	Eject.	71 cm	5 C.I.	3200 g	1900 €



Bascule côté gauche



Fair Classic Acier - Ejecteur - Bascule silver - 20/76

La gamme Classic Acier est constituée d'armes sélectionnées pour leur solidité, leur fiabilité et leur polyvalence.

Réf.	Calibre	Détente	Eject.	Canon	Chokes	Poids	Prix
DC31MCI	20/76	MDS	Eject.	71 cm	5 C.I.	2800 g	2005 €
DC31CI	20/76	DD	Eject.	71 cm	5 C.I.	2800 g	2030 €

Ejecteur !



DC0612MCI



Fair Classic - Ejecteur - cal. 12/76

Le fusil Fair Classic à avoir dans sa collection.

- Mécanisme à éjecteurs.
- Bascule en Ergal 55 haute résistance
- Double verrouillage bas

Ejecteur !

Réf.	Calibre	Détente	Eject.	Canon	Chokes	Poids	Prix
DC0612MCI	12/76	MDS	Eject.	71 cm	5 C.I.	2750 g	2035 €
DC0612CI	12/76	DD	Eject.	71 cm	5 C.I.	2750 g	2035 €



DC32MCI



Fair Classic Acier - Ejecteur - Bascule Noire Cal.12/76 & 20/76

La gamme Classic Acier est constituée d'armes sélectionnées pour leur solidité, leur fiabilité et leur polyvalence.

Réf.	Calibre	Détente	Eject.	Canon	Chokes	Poids	Prix
DC32MCI	12/76	MDS	Eject.	76 cm	5 C.I.	3200 g	2070 €
DC33MCI	20/76	MDS	Eject.	76 cm	5 C.I.	2900 g	2105 €
DC33CI	20/76	DD	Eject.	76 cm	5 C.I.	2900 g	2105 €

Ejecteur !



Bascule vue de dessous et de gauche

Superposés BÉCASSIER

La gamme FAIR Premier regroupe des armes fiables et polyvalentes au meilleur rapport qualité-prix.

- Caractéristiques Communes :
- Bascule en Ergal 55 haute résistance
 - Double verrouillage bas
 - Tourillons acier interchangeables
 - Canons interchangeables en acier à résistance élevée (UM7)



BÉCASSIER



Calibres
- 12/76
- 20/76

Canon bas rayé intégral !



DC024R



Bécassier Fair à bascule silver - Canon bas rayé

Cette gamme allie tous les atouts très prisés de la ligne Classic à la légèreté d'une bascule en Ergal 55 : maniable, solide, esthétique et confort optimum. Les bécassiers Fair offrent une maniabilité idéale en sous bois grâce à leurs canons courts alliés à la légèreté et la maniabilité de leur bascule Ergal. 1 canon supérieur lisse et 1 canon inférieur rayé pour plus de dispersion. (Le canon lisse est éprouvé acier, le canon rayé n'est pas éprouvé acier).

Réf.	Calibre	Détente	Eject.	Canon	Chokes	Poids	Crosse	Prix
DC04B	12/76	DD	Ext.	61 cm	Rayé & C.I.	2650 g	Bois poncé huilé	1945 €
DC04BM	12/76	MDS	Ext.	61 cm	Rayé & C.I.	2650 g	Bois poncé huilé	1945 €
DC024R	20/76	DD	Ext.	61 cm	Rayé & C.I.	2300 g	Bois poncé huilé	2015 €
DC025R	20/76	MDS	Eject.	61 cm	Rayé & C.I.	2300 g	Bois poncé huilé	2325 €



Bécassier Fair à bascule silver - Canons lisses

Cette gamme allie tous les atouts très prisés de la ligne Classic à la légèreté d'une bascule en Ergal 55 : maniable, solide, esthétique et confort optimum. Les bécassiers Fair offrent une maniabilité idéale en sous bois grâce à leurs canons courts alliés à la légèreté et la maniabilité de leur bascule Ergal. 2 canons lisses avec chokes interchangeables ou chokes fixes selon modèles.

Réf.	Calibre	Détente	Eject.	Canon	Chokes	Poids	Crosse	Prix
DC03BM	12/76	MDS	Ext.	61 cm	5 C.I.	2650 g	Bois poncé huilé	1820 €
DC03B	12/76	DD	Ext.	61 cm	5 C.I.	2650 g	Bois poncé huilé	1815 €
DC024M	20/76	MDS	Ext.	61 cm	Lisse & 1/2	2300 g	Bois poncé huilé	1950 €
DC024	20/76	DD	Ext.	61 cm	Lisse & 1/2	2300 g	Bois poncé huilé	1950 €



COMPACT ERGAL Extracteur

La gamme FAIR Premier regroupe des armes fiables et polyvalentes au meilleur rapport qualité prix.

- Caractéristiques Techniques :
- Bascule Ergal légère et haute résistance
 - Bascule argentée avec gravure
 - Tourillons acier bombés
 - Canons interchangeables en acier à résistance élevée (UM7)
 - La monodétente sélective permet de sélectionner le canon pour le premier coup.



COMPACT ERGAL Extracteur



Calibres
- 20/76



Crosse Monte Carlo



Extracteur !



Fair Ergal Compact Extracteur pour dame - Cal. 20/76

Fusil de chasse Ergal pour femme ou chasseur de petit gabarit en calibre 20. Fusil de chasse spécial Diane, superposé allégé Fair destiné à la chasse en plaine. Léger et compact, sa crosse plus courte permet un meilleur épaulement par des chasseurs de petit gabarit.

- Longueur de crosse : 355 mm
- Disponible en monodétente sélective.
- Livré avec 5 chokes interchangeables.

Réf.	Calibre	Détente	Eject.	Longueur	Canon	Chokes	Poids	Prix
DC0920MCI	20/76	MDS	Ext.	110 cm	68 cm	5 C.I.	2400 g	2025 €



Bois FX WOOD

Poignée plus près de la détente

65 mm

Standard 80 mm

Crosse Plus courte 355 mm

Standard 377 mm

Bascule finement gravée avec dorure

Superposés LUSSO ERGAL & ACIER Ejecteur

Fabrication, finition et présentation impeccable pour cette superbe Version luxe qui cumule élégance et sécurité au meilleur prix. Les modèles présentent chacun des détails faisant véritablement la différence.

- Caractéristiques Communes :
- Queue de détente dorée
 - Pontet avec gravure
 - Garde main tulipe
 - Finition bois poncé huilé
 - Jous de renfort
 - Double verrouillage bas
 - Tourillons acier interchangeables
 - Canons en acier à résistance élevée (UM7)



LUSSO ERGAL & ACIER Ejecteur



Calibres
- 12/76
- 20/76
- 28/76
- 410/76



Ejecteur !



DC0820MCI



Bascule finement gravée avec dorure



Garde main cannelé pour une meilleure prise en main.

Joue de renfort



Fair Lusso Ergal - Ejecteur - Cal 12/76

Fabrication, finition et présentation impeccable pour cette superbe version luxe qui cumule élégance et sécurité au meilleur prix.

Réf.	Calibre	Détente	Eject.	Canon	Chokes	Poids	Prix
DC0812CI	12/76	DD	Eject.	71 cm	5 C.I.	2750 g	2205 €
DC0812MCI	12/76	MDS	Eject.	71 cm	5 C.I.	2750 g	2205 €
DC0812ACI	12/76	MDS	Eject.	71 cm	5 C.I.	2750 g	2250 €

Cal. 12

Fair Lusso Ergal - Ejecteur - Cal 20/76

Réf.	Calibre	Détente	Eject.	Canon	Chokes	Poids	Prix
DC0820CI	20/76	DD	Eject.	68 cm	5 C.I.	2450 g	2275 €
DC0820MCI	20/76	MDS	Eject.	68 cm	5 C.I.	2450 g	2275 €

Cal. 20

Fair Lusso Ergal - Ejecteur - Cal 28/76

Réf.	Calibre	Détente	Eject.	Canon	Chokes	Poids	Prix
DC0828CI	28/76	DD	Eject.	71 cm	5 C.I.	2300 g	2530 €
DC0828MCI	28/76	MDS	Eject.	71 cm	5 C.I.	2300 g	2530 €

Cal. 28

Fair Lusso Ergal - Ejecteur - Cal 410/76

Réf.	Calibre	Détente	Eject.	Canon	Chokes	Poids	Prix
DC0841MCI	410/76	MDS	Eject.	71 cm	5 C.I.	2300 g	2530 €

Cal. 410



Ejecteur !



DC524MCI



Fair - Lusso Acier Ejecteur Cal. 12/76

Version luxe avec bascule acier du fusil de chasse Fair superposé.

Réf.	Calibre	Détente	Eject.	Canon	Chokes	Poids	Prix
DC524CI	12/76	DD	Eject.	71 cm	5 C.I.	3200 g	1950 €
DC524MCI	12/76	MDS	Eject.	71 cm	5 C.I.	3200 g	1950 €

Cal. 12

Fair - Lusso Acier Ejecteur Cal. 20/76

Réf.	Calibre	Détente	Eject.	Canon	Chokes	Poids	Prix
DC531CI	20/76	DD	Eject.	71 cm	5 C.I.	2750 g	2010 €
DC531MCI	20/76	MDS	Eject.	71 cm	5 C.I.	2750 g	2010 €

Cal. 20



Vue bascule côté opposé

Superposés LUSSO ERGAL FAUX CORPS Ejecteur

Fabrication, finition et présentation impeccable pour cette superbe version luxe qui cumule élégance et sécurité au meilleur prix.

Caractéristiques Communes :

- Bascule avec joues de renfort
- Finition vieil argent nickel
- Queue de détente dorée
- Pontet avec gravure
- Garde main «tulipe»
- Bascule en Ergal 55 haute résistance
- Double verrouillage bas
- Tourillons acier interchangeables
- Canons en acier à résistance élevée (UM7)



LUSSO ERGAL FAUX
CORPS Ejecteur



Calibres
- 12/76
- 20/76
- 28/76
- 410/76



Garde main cannelé
pour une meilleur prise en main.



DC036FMCI



Fair Lusso Ergal Faux Corps Ejecteur Cal. 12

Fabrication, finition et présentation impeccable pour cette superbe version luxe qui cumule élégance et sécurité au meilleur prix.

Ejecteur !

Réf.	Désignation	Calibre	Détente	Eject.	Canon	Chokes	Poids	Prix
DC032FMCI	Crosse Pistolet MD	12/76	MDS	Eject.	71 cm	5 C.I.	2800 g	2635 €
DC032FCI	Crosse Pistolet DD	12/76	DD	Eject.	71 cm	5 C.I.	2800 g	2625 €
DC032AFMCI	Crosse Anglaise MD	12/76	MDS	Eject.	71 cm	5 C.I.	2800 g	2675 €

Cal. 12

Fair Lusso Ergal Faux Corps Ejecteur Cal. 20

Fabrication, finition et présentation impeccable pour cette superbe version luxe qui cumule élégance et sécurité au meilleur prix.

Réf.	Désignation	Calibre	Détente	Eject.	Canon	Chokes	Poids	Prix
DC036FMCI	Crosse Pistolet MDS	20/76	MDS	Eject.	68 cm	5 C.I.	2600 g	2705 €
DC036FCI	Crosse Pistolet DD	20/76	DD	Eject.	68 cm	5 C.I.	2600 g	2730 €
DC036AFMCI	Crosse Pistolet MDS	20/76	MDS	Eject.	68 cm	5 C.I.	2600 g	2730 €

Cal. 20

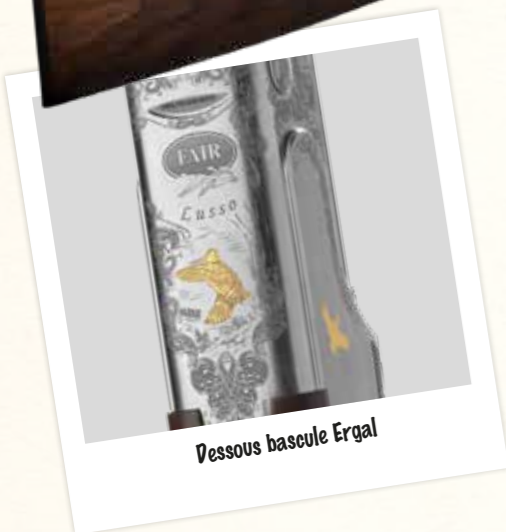

Pessous bascule Ergal



Joue de renfort



Ejecteur !



DC039AFMCI



Fair Lusso Ergal Faux Corps Ejecteur Cal. 28

Fabrication, finition et présentation impeccable pour cette superbe version luxe qui cumule élégance et sécurité au meilleur prix.

Réf.	Calibre	Détente	Eject.	Canon	Chokes	Poids	Prix
DC039MCI	28/76	MDS	Eject.	71 cm	5 C.I.	2400 g	2985 €
DC039AFMCI	28/70	MDS	Eject.	71 cm	5 C.I.	2400 g	2985 €

Cal. 28

Fair Lusso Ergal Faux Corps Ejecteur Cal. 410

Fabrication, finition et présentation impeccable pour cette superbe version luxe qui cumule élégance et sécurité au meilleur prix.

Réf.	Calibre	Détente	Eject.	Canon	Chokes	Poids	Prix
DC0361FMCI	410/76	MDS	Eject.	71 cm	5 C.I.	2400 g	2935 €

Cal. 410

Crosse anglaise

INFO PRODUIT

Les gravures Laser « Dernière génération » s'effectuent sur une triple profondeur. Certains modèles offrent même des gravures en 3D.



Canon FAIR Calibre 12/76 Ejecteur

Canons Interchangeables pour fusil FAIR

Réf.	Calibre	Eject.	Canon	Chokes	Prix
CAF42R	20/76	Eject.	62 cm	Rayé & C.I.	1080 €
CAF28	12/76	Eject.	55 cm	Lisse & 1/2	965 €
M0500			Ajustage Canon		85 €



Superposés SLX 692 GOLD

Fabrication, finition et présentation impeccable pour cette superbe version luxe qui cumule élégance et sécurité au meilleur prix. Les modèles présentent chacun des détails faisant véritablement la différence.

Caractéristiques Communes :

- Queue de détente dorée
- Garde main tulipe
- Clé ajourée
- Finition vieil argent nickelé
- Bascule en Acier
- Double verrouillage bas
- Tourillons acier interchangeables
- Canons en acier à résistance élevée (UM7)



Superposés Faux Corps SLX 692 GOLD



Calibres
- 12/76
- 20/76



Fair Faux Corps SLX 692 GOLD Acier Cal.12/76

Un fusil de plaine aux finitions soignées avec sa bascule à faux corps

- Bascule en acier monobloc
- Faux corps acier
- Canons avec cône de raccordement X-CONES
- Canons éprouvés billes d'acier
- Mono détente sélective dorée
- Crosse pistolet et devant tulipe en noyer massif sélectionné avec quadrillage et finition poncé huilé
- Insert en laiton dans la crosse
- Bande de visée ventilée avec guidon grain d'orge
- Livré avec 5 chokes interchangeables TECHNICHOKE XP50 de 50 mm

Ejecteur !



Réf.	Calibre	Détente	Eject.	Longueur	Canon	Chokes	Poids	Crosse	Prix
DC32FMCI	12/76	MDS	Eject.	115 cm	71 cm	5 C.I.	3275 g	Bois poncé huilé	2190 €



Fair Faux Corps SLX 692 GOLD Acier Cal.20/76

Un fusil de plaine aux finitions particulièrement soignées avec sa bascule à faux corps

- Bascule en acier monobloc
- Faux corps
- Canons avec cône de raccordement X-CONES
- Canons éprouvés billes d'acier
- Mono détente sélective dorée
- Crosse pistolet et devant tulipe en noyer massif sélectionné avec quadrillage et finition poncé huilé
- Insert en laiton dans la crosse
- Bande de visée ventilée avec guidon grain d'orge
- Livré avec 5 chokes interchangeables TECHNICHOKE XP50 de 50 mm

Ejecteur !



Réf.	Calibre	Détente	Eject.	Longueur	Canon	Chokes	Poids	Crosse	Prix
DC36FMCI	20/76	MDS	Eject.	115 cm	71 cm	5 C.I.	2930 g	Bois poncé huilé	2250 €



Canon FAIR Ejecteur

Canons interchangeables pour fusil FAIR

Réf.	Calibre	Canon	Chokes	Prix
CAF29	12/76	61 cm	Rayé & C.I.	1080 €
CAF42R	20/76	62 cm	Rayé & C.I.	1080 €



SLUGS Superposés Extracteur

Points lumineux et bande de battue avec hausse réglable pour améliorer les performances de précision et de vitesse de tir.

- Caractéristiques Communes :
- Double verrouillage bas
 - Hausse de visée et guidon fibre optique
 - Bascule acier monobloc haute résistance



SLUGS Superposés Extracteur



Calibres
- 12/76
- 20/76



Guidon réglable en hauteur



DC111MT

Bande de battue



Fair Traqueur Slug - Superposé Cal.12

Un fusil slug compact offrant maniabilité et agilité

- Canons Lisse et 1/2
- Double verrouillage bas
- Hausse de visée et guidon en fibre optique
- Bascule acier monobloc haute résistance

Canon de 46 cm !



Réf.	Calibre	Capacité	Détente	Eject.	Longueur	Canon	Chokes	Poids	Prix
DC111MT	12/76	2	MDS	Ext.	91 cm	46 cm	Lisse & 1/2	2900 g	1495 €
DC111T	12/76	2	DD	Ext.	91 cm	46 cm	Lisse & 1/2	2900 g	1495 €



DC107MT



Fair Traqueur Battue - Superposé Cal.12

Autorise le tir de plusieurs types de munitions !

- Canons Lisse et 1/2
- Bande de battue et guidon en fibre optique
- Double verrouillage bas
- Bascule acier monobloc haute résistance

Canon de 55 cm !



Réf.	Calibre	Capacité	Détente	Eject.	Longueur	Canon	Chokes	Poids	Crosse	Prix
DC107MT	12/76	2	MDS	Ext.	100 cm	55 cm	Lisse & 1/2	3000 g	Bois poncé huilé	1445 €
DC107T	12/76	2	DD	Ext.	100 cm	55 cm	Lisse & 1/2	3000 g	Bois poncé huilé	1515 €



DC11L



Fair Luxe Battue - Superposé cal.12

Fair Luxe Battue Extracteur / Hausse à points lumineux avec guidon réglable en hauteur pour améliorer les performances de précision et de vitesse de tir.

- Double verrouillage bas
- Hausse de visée
- Bascule acier monobloc haute résistance
- Crosse pistolet et devant tulipe en noyer massif poncé huilé.



Réf.	Calibre	Détente	Eject.	Longueur	Canon	Chokes	Poids	Prix
DC11L	12/76	DD	Ext.	100.6 cm	55 cm	Lisse & 1/2	3000 g	1510 €
DC11ML	12/76	MDS	Ext.	100.6 cm	55 cm	Lisse & 1/2	3000 g	1475 €

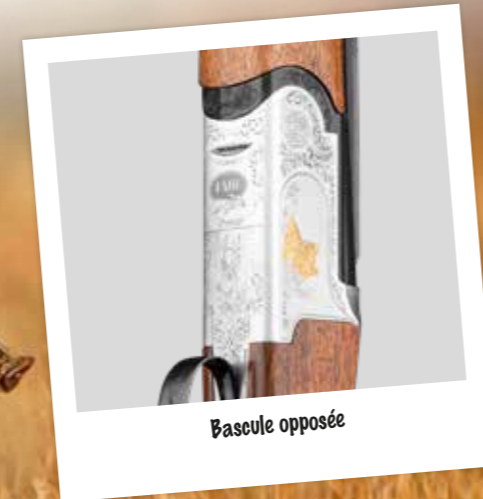

Bascule opposée

Fair Luxe Battue - Superposé cal. 20

Un slug de qualité pour la battue !

Réf.	Calibre	Détente	Eject.	Longueur	Canon	Chokes	Poids	Prix
DC112ML	20/76	MDS	Ext.	100.6 cm	55 cm	Lisse & 1/2	2600 g	1550 €
DC112L	20/76	DD	Ext.	100.6 cm	55 cm	Lisse & 1/2	2600 g	1550 €



Superposés Express PREMIER

Cette ligne innove avec des express répondant aux nouvelles attentes des chasseurs de grands gibiers : nouvelle présentation, nouveau calibre en conservant savoir-faire, fiabilité et efficacité.

- Caractéristiques Communes :**
- Bascule acier ou ergal monobloc haute résistance
 - Double verrouillage à plat
 - Tourillons acier interchangeables
 - Frette acier à résistance élevée (39NCD4Ph)
 - Bande pré-équipée pour montage d'optique
 - Guidon réglable en hauteur



Express PREMIER
Acier & Ergal



Calibres
- 30 RBL
- 30.06
- 8x57 JRS
- 9,3x74R
- 444 Martin



DC3333



Fair Express Premier Acier

Une carabine Express raffinée avec sa bascule noire avec sanglier doré en action de chasse.

- Bascule acier monobloc haute résistance
- Gravures représentant des sangliers en action
- Double verrouillage à plat
- Tourillons acier interchangeables
- Frette acier à résistance élevée (39NCD4Ph)
- Bande de battue pré-équipée pour montage d'optique
- Guidon réglable en hauteur

Réf.	Calibre	Détente	Eject.	Canon	Poids	Prix
DC3333	.30 R Blaser	MD	Ext.	55 cm	3000 g	2380 €
DC3336	.30-06 Spr.	MD	Ext.	55 cm	3000 g	2460 €
DC3338	8 x 57 JRS	MD	Ext.	55 cm	3000 g	2380 €
DC3339	9.3 x 74 R	MD	Ext.	55 cm	3000 g	2380 €
DC3334	.444 Marlin	MD	Ext.	55 cm	3000 g	2380 €
CAF78	Canon calibre 20/76 - 68cm Chokes Inclus avec devant					1390 €



Hausse fibres optiques



Point de mire en fibre optique :
une visée parfaite réglable en hauteur.



Gravure sous la bascule

Bascule vue de gauche

Bande pré-équipée pour montage optique.



1 CANON SUPPLÉMENTAIRE
ACHETÉ =
1 MALLETTE OFFERTE
D'une valeur de 170 €



Canons Lisses pour Express FAIR

Réf.	Calibre	Capacité	Eject.	Canon	Prix
CAF78	20/76	2	Ext.	68 cm	1390 €

INFO PRODUIT

Depuis 20 ans, FAIR produit plus de 1000 Express par an...
Un savoir-faire indispensable et une expertise indiscutable
pour ces armes difficiles à exécuter.



light
VERSION



Fair Express Premier Ergal

Une carabine express de qualité apportant dynamisme et réactivité

- Bascule Ergal monobloc haute résistance
- Double verrouillage à plat et renfort de tonnerre
- Tourillons acier interchangeables
- Frette acier à résistance élevée (39NCD4Ph)
- Bande de battue pré-équipée pour montage d'optique
- Guidon à fibre optique réglable en hauteur
- Crosse pistolet et devant tulipe en noyer massif avec finition poncé huilé

2,7 Kg

Réf.	Calibre	Détente	Eject.	Canon	Poids	Prix
DC300	8 x 57 JRS	MD	Ext.	55 cm	2700 g	2490 €

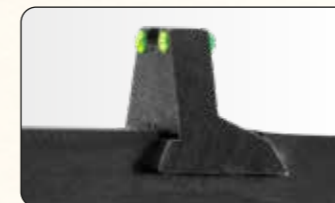

Hausse fibres optiques



Point de mire en fibre optique :
une visée nette et précise.



Gravure dorée sur la sous garde



Renfort de tonnerre

Bande de battue pré-équipée pour montage d'optique



Superposés Express CLASSIC

Cette ligne innove avec des express répondant aux nouvelles attentes des chasseurs de grands gibiers : nouvelle présentation, nouveau calibre en conservant savoir-faire, fiabilité et efficacité.

- Caractéristiques Communes :**
- Bascule acier monobloc haute résistance
 - Double verrouillage à plat
 - Tourillons acier interchangeables
 - Frette acier à résistance élevée (39NCD4Ph)
 - Bande pré-équipée pour montage d'optique
 - Guidon réglable en hauteur



Express CLASSIC
Acier



Calibres
- 30 RBL
- 30.06
- 8x57 JRS
- 9,3x74R



Clé ajourée

Crosse dos de cochon

Bande pré-équipée pour montage optique.

Fibre optique et mire réglable en hauteur

DC3343

Bascule Acier avec gravures
Tourillon bombé interchangeable

Détente dorée



Fair Express Classic Acier

Carabine de chasse Express Fair avec bascule gravée de profonds motifs floraux.

- Bascule acier monobloc haute résistance
- Double verrouillage à plat
- Tourillons acier interchangeables
- Frette acier à résistance élevée (39NCD4Ph)
- Crosse «dos de cochon» et devant tulipe en noyer massif poncé huilé
- Bande de battue pré-équipée pour montage d'optique
- Guidon réglable en hauteur

Réf.	Calibre	Détente	Eject.	Longueur	Canon	Poids	Prix
DC3343	.30 R Blaser	MD	Ext.	94 cm	55 cm	3000 g	2725 €
DC3346	.30-06 Spr.	MD	Ext.	94 cm	55 cm	3000 g	2820 €
DC3348	8 x 57 JRS	MD	Ext.	94 cm	55 cm	3000 g	2725 €
DC3349	9,3 x 74 R	MD	Ext.	94 cm	55 cm	3000 g	2725 €
CAF78				68 cm - 20/76 - C.I - Ext - devant			1390 €



1 CANON SUPPLÉMENTAIRE ACHETÉ = 1 MALLETTE OFFERTE
D'une valeur de 170 €



Superposés EXPRESS Lusso

Cette ligne innove avec des express répondant aux nouvelles attentes des chasseurs de grands gibiers : nouvelle présentation, nouveau calibre en conservant savoir-faire, fiabilité et efficacité.

- Caractéristiques Communes :**
- Bascule acier monobloc haute résistance
 - Double verrouillage à plat
 - Tourillons acier interchangeables
 - Frette acier à résistance élevée (39NCD4Ph)
 - Bande pré-équipée pour montage d'optique
 - Guidon réglable en hauteur



EXPRESS
Lusso



Calibres
- 30 REM
- 30.06
- 8x57 JRS
- 9,3x74R



Bande pré-équipée pour montage optique.

Clé ajourée

Crosse dos de cochon



Nouveauté FAIR 2025 !

Bascule à joue de renfort



Fair Express luxe Lusso Acier

Avec la FAIR Lusso Express, alliez performance balistique et esthétique raffinée pour vos chasses les plus ambitieuses.

La carabine Express FAIR Lusso est l'alliance parfaite entre tradition et innovation. Conçue pour les chasseurs de grand gibier, elle offre une précision exceptionnelle grâce à ses canons de 55 cm, le tout dans un design luxueux et d'élégantes gravures artisanales. Idéale pour la chasse en battue.

Réf.	Calibre	Détente	Eject.	Canon	Poids	Crosse	Prix
DC3113	.30 R Blaser	MD	Ext.	55 cm	3100 g	Bois poncé huilé	2910 €
DC3116	.30-06 Spr.	MD	Ext.	55 cm	3100 g	Bois poncé huilé	3030 €
DC3118	8 x 57 JRS	MD	Ext.	55 cm	3100 g	Bois poncé huilé	2910 €
DC3119	9,3 x 74 R	MD	Ext.	55 cm	3100 g	Bois poncé huilé	2910 €



Bascule vue opposée



Détail du pontet

EXPRESS PRESTIGE Faux Corps

Cette gamme représente le symbole de la Marque Fair dans la fabrication d'armes rayées.
Fiabilité, légèreté, présentation aboutie : ces express répondent efficacement aux nouvelles aspirations des chasseurs de grands gibiers.

Caractéristiques Communes :

- Joes de renfort
- Double verrouillage à plat
- Tourillons interchangeables
- Frette acier à résistance élevée (39NCD4Ph)
- Mono détente



EXPRESS PRESTIGE
Faux Corps Acier & Ergal



- Calibres
- 30 RBL
 - 30.06
 - 8x57 JRS
 - 9,3x74R

Bois poncé huilé
Dos de cochon

Clef ajourée

Joue de renfort

Ejecteur !

NEW

Nouveauté FAIR 2025 !

Fair Express Prestige - Faux corps - Ejecteurs

Découvrez l'élégance et la performance de la carabine FAIR Prestige à bascule acier, alliant innovation et tradition pour satisfaire les chasseurs les plus exigeants.

La carabine Express FAIR Superposé Prestige Faux corps est une nouveauté de 2025 qui incarne le luxe et l'efficacité. Dotée d'une bascule en acier avec un faux corps, elle garantit robustesse et légèreté, tandis que ses éjecteurs automatiques assurent une rapidité d'action inégalée. Une arme idéale pour la chasse au grand gibier.

- Bascule acier avec gravures Prestige artisanales exclusives.

Réf.	Calibre	Capacité	Détente	Eject.	Longueur	Canon	Poids	Prix
DC3913	.30 R Blaser	2	MD	Eject.	94 cm	55 cm	3100 g	3345 €
DC3916	.30-06 Spr.	2	MD	Eject.	94 cm	55 cm	3100 g	3445 €
DC3918	8 x 57 JRS	2	MD	Eject.	94 cm	55 cm	3100 g	3345 €
DC3919	9.3 x 74 R	2	MD	Eject.	94 cm	55 cm	3100 g	3345 €

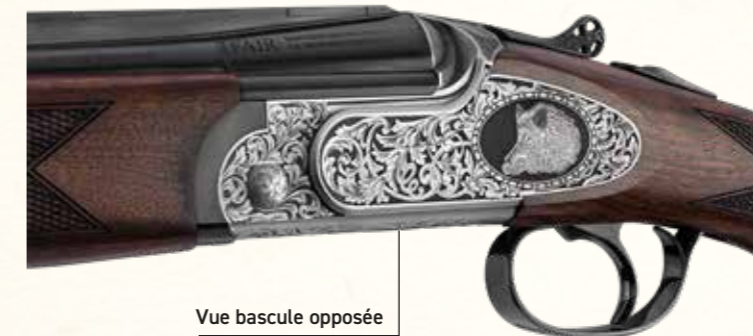

Vue bascule opposée



1 CANON SUPPLÉMENTAIRE ACHETÉ = 1 MALLETTTE OFFERTE
D'une valeur de 170 €



Bois FX WOOD

Joue de renfort



Fair Express Prestige - Faux Corps - Ergal - Extracteur

Le symbole de la maîtrise technique et de l'expérience de la marque FAIR dans la fabrication d'armes rayées.

Un condensé de nouvelles technologies qui permet de vous proposer un Express unique.

- Crosse en noyer finition FX-Wood (film de protection avec décor prestigieux).
- Bascule en Ergal 55
- Détente dorée
- Joes de renfort - Double verrouillage à plat

Tourillons acier interchangeables, frette acier à résistance élevée (39NCD4Ph), guidon réglable en hauteur, renfort de tonnerre acier, bande pré-équipée pour montage d'optique

Réf.	Calibre	Capacité	Détente	Eject.	Longueur	Canon	Poids	Crosse	Prix
DC358EL	8 x 57 JRS	2	MD	Ext.	94 cm	55 cm	2700 g	FX Wood	3200 €
CAF71	Canon FAIR Calibre 20/76 Extracteur - canon 68 cm - CHOKES C.I. DEVANT FX								1415 €

Extracteur !
2,7 Kg

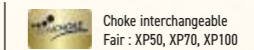
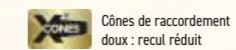
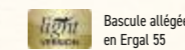

Express Juxtaposés ISIDE

Symbole fort de la chasse traditionnelle, le fusil juxtaposé reste l'arme favorite de nombreux chasseurs. Nous vous proposons une gamme de fusils à canons lisses et d'express à canons rayés mariant savoir-faire et technologie moderne.

- Caractéristiques Communes :
- Bascule Monobloc très haute résistance
 - Frette acier à résistance élevée (39NCD4Ph)
 - Finition vieil argent ou jaspée
 - Guidon réglable en hauteur
 - Bande pré équipée pour montage

Express Juxtaposés ISIDE



Calibres
- 30 RBL
- 30.06
- 8x57 JRS
- 9,3x74R



DC9323



Fair Express - Iside Prestige - Faux Corps - Ejecteur - Acier

Élégant express juxtaposé résistant à bascule Faux Corps pour la chasse au grand gibier.

- Bascule Monobloc très haute résistance
- Frette acier à résistance élevée (39NCD4Ph)
- Guidon réglable en hauteur
- Clé ajourée Bande pré équipée pour montage
- Finition vieil argent
- Plaque de couche amortisseur en caoutchouc
- Livré en mallette ABS.

Réf.	Calibre	Capacité	Détente	Eject.	Canon	Poids	Prix
DC9323	.30 R Blaser	2	MD	Eject.	55 cm	2950 g	4340 €
DC93236	.30-06 Spr.	2	MD	Eject.	55 cm	2950 g	4425 €
DC9328	8 x 57 JRS	2	MD	Eject.	55 cm	2950 g	4340 €
DC9329	9.3 x 74 R	2	MD	Eject.	55 cm	2950 g	4340 €
CAF94	Canons 20/76 juxta 71 cm Fair						1685 €

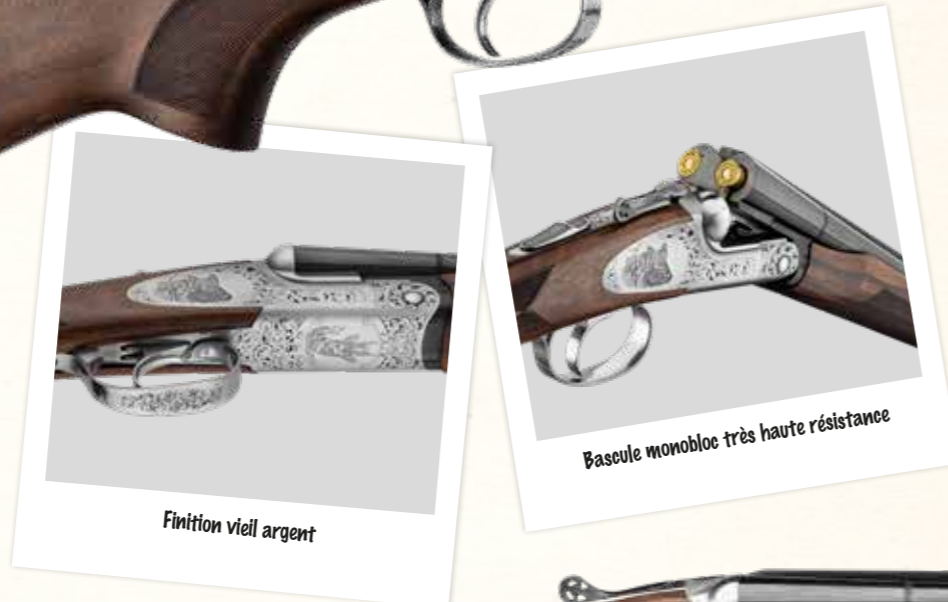

Finition vieil argent

Bascule monobloc très haute résistance



DC93136



Fair Express - Iside - Ejecteur - Acier

Express juxtaposé, l'arme traditionnelle pour la chasse au grand gibier.

- Bascule Monobloc très haute résistance
- Frette acier à résistance élevée (39NCD4Ph)
- Guidon réglable en hauteur
- Bande pré équipée pour montage
- Finition vieil argent, clé ajourée.
- Plaque de couche bois
- Livré en mallette ABS.

Réf.	Calibre	Capacité	Détente	Eject.	Canon	Poids	Prix
DC9313	.30 R Blaser	2	MD	Eject.	55 cm	2850 g	3795 €
DC93136	.30-06 Spr.	2	MD	Eject.	55 cm	2850 g	3910 €
DC9318	8 x 57 JRS	2	MD	Eject.	55 cm	2850 g	3795 €
DC9319	9.3 x 74 R	2	MD	Eject.	55 cm	2850 g	3795 €
CAF94	Canons 20/76 juxta 71 cm Fair						1685 €



Vue bascule opposée



LIVRÉ EN MALLETTE

Mallette rigide en PVC.

MIXTES & COMBO

Idéal pour la traque : le canon rayé permet de tirer le gros gibier avec précision et efficacité tout en se réservant l'opportunité de tirer une bécasse avec le canon lisse.

INFO PRODUIT

Il fallait toute l'ingénierie de Fair et son expérience pour oser fabriquer en série des mixtes bascule Ergal en calibres 12/76 et 20/76. F.A.I.R fabrique environ 700 mixtes par an.



light VERSION XCONES DC408



Idéal pour la traque !



1 CANON SUPPLÉMENTAIRE ACHETÉ = 1 MALLETTE OFFERTE D'une valeur de 170 €



light VERSION XCONES DC20410

Fair Combo Acier à canon sup. Cal. 20/76 et canon inf. Cal. 410/76

Spécialement conçu pour les chasses aux petits gibiers et dans la recherche de la plus grande polyvalence... Les 2 calibres différents offrent la plus grande polyvalence... Un bijou d'efficacité et de plaisir !

Réf.	Calibre	Capacité	Détente	Eject.	Canon	Chokes	Poids	Prix
DC20410	20/410	2	DD	Ext.	71 cm	3 C.I.	2750 g	2035 €

Fair Combo Acier canon sup. Cal. 28/70 et canon inf. Cal. 410

Toute la polyvalence d'un fusil petit calibre grâce aux calibres 28 et 410 !

Réf.	Calibre	Capacité	Détente	Eject.	Canon	Chokes	Poids	Prix
DC28410	28/410	2	DD	Ext.	71 cm	3 C.I.	2750 g	2115 €



Mixte : Calibres 20 et 410



Busc en cuir COUNTRY Droitier

Busc en cuir pour crosse COUNTRY SELLERIE 2 sangles élastiques de fixation

Réf.	Désignation	Prix
BUR02	Busc Cuir Gaucher	80 €
BUR01	Busc Cuir Droitier	80 €



Canons Pour Mixtes FAIR Canons Interchangeables pour fusil FAIR

Réf.	Calibre	Canon	Prix
CAF61	12/76	70 cm	910 €
CAF66	20/76	68 cm	970 €

Caractéristiques Communes :

- Bascules monobloc en Ergal 55 (Mixte)
- Renfort de tonnerre en acier H2D (Mixte)
- Hausse avec points lumineux
- Double verrouillage à plat
- Frette acier à résistance élevée
- Bande de visée munie d'un rail pour montage d'optique



MIXTES & COMBO Acier & Ergal



Calibres
- 12/76
- 20/76
- 8 x 57
- 30 RBL
- 7x65 R
- 9,3x74R
- 30.06

Fair Mixtes Ergal (Canon supérieur Lisse Cal. 12/76 / Canon inférieur rayé)

La polyvalence d'une arme associant un canon lisse calibre 12 (1/2 choke) à un canon rayé pour le tir à balle. Le canon supérieur lisse vous permet de tirer une bécasse tout en étant prêt pour un sanglier avec votre canon rayé pour cartouche métallique calibre 30-06, 8x57 ou autre...

Réf.	Désignation	Calibre	Capacité	Détente	Eject.	Canon	Poids	Prix
DC403	Cal.12/76 - 30RBL	.30 R Blaser	2	DD	Ext.	63 cm	2950 g	2495 €
DC406	Cal.12/76 - 30.06	.30-06 Spr.	2	DD	Ext.	63 cm	2950 g	2520 €
DC407	Cal.12/76 - 7X65R	7 x 65 R	2	DD	Ext.	63 cm	2950 g	2495 €
DC408	Cal.12/76 - 8X57JRS	8 x 57 JRS	2	DD	Ext.	63 cm	2950 g	2495 €
DC409	Cal.12/76 - 9.3X74R	9.3 x 74 R	2	DD	Ext.	63 cm	2950 g	2495 €



Crosse à joue Bavaroise



light VERSION XCONES



Fair Mixte Ergal - DD - EXT - Calibre 20 Mag / 8X57JRS - Canon 63 cm

2,6 Kg ! Le Mixte le plus léger du marché !

Mixte Ergal (Canon supérieur Calibre 20/76 / Canon inférieur rayé 8x57 JRS)

- Bascules monobloc en Ergal 55 (Mixte)
- Renfort de tonnerre en acier spécifique H2D (Mixte)
- Hausse avec points lumineux
- Double verrouillage à plat
- Frette acier à résistance élevée
- Bande de visée munie d'un rail pour montage d'optique

Réf.	Calibre	Capacité	Détente	Eject.	Canon	Poids	Prix
DC428E	20/76 - 8X57JRS	2	DD	Ext.	63 cm	2600 g	2895 €



Mixte : Calibres 20 et 8 x 57 JRS

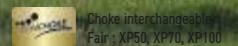
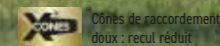
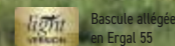
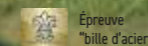

TRAP CARRERA

Les modèles de cette gamme privilégient l'efficacité pour répondre aux exigences des meilleurs tireurs sportifs. Les modèles Trap sont ultra-résistants et conviennent à toutes les disciplines de tir. Leur prise en main, idéale, offre un confort optimum. Le design, très sobre, est perceptible jusque dans la simplicité de la gravure.

- Caractéristiques Communes :
- Bascule acier monobloc haute résistance
 - Double verrouillage à plat
 - Tourillons acier interchangeables
 - Frette acier à résistance élevée (39NCD4Ph)



TRAP
CARRERA



Calibres
- 12/76



NEW



FAIR TRAP CARRERA IV - cal. 12/76 - canon 76 cm

Avec le FAIR Carrera IV, excellez dans vos compétitions de trap grâce à une précision remarquable et une ergonomie optimisée. Le FAIR Carrera IV est un fusil de trap superposé conçu pour les tireurs sportifs à la recherche de performance et de fiabilité. Doté de chokes interchangeables, d'une mono détente sélective et d'éjecteurs automatiques, ce modèle offre une réactivité et une précision exceptionnelles, même lors des épreuves les plus exigeantes.

Caractéristiques techniques :

- Longueur des canons : 76 cm
- Fusils livrés avec 5 chokes interchangeables de 70mm (2X") type TECHNICOKE® SPORT XP70.
- Système de détente : Mono détente sélective
- Système d'éjection : Éjecteurs automatiques
- Bascule : Acier robuste, finition noire mate
- Bois : Crosse et devant en noyer poncé huilé
- Finition : Gravures discrètes et élégantes
- Utilisation : Tir sportif, spécialité trap

Réf.	Désignation	Calibre	Capacité	Détente	Eject.	Canon	Chokes	Poids	Crosse	Prix
DC431T	Crosse Fixe	12/76	2	MDS	Eject.	76 cm	5 C.I.	3600 g	Bois poncé huilé	1799 €
DC431TR	Crosse réglable	12/76	2	MDS	Eject.	76 cm	5 C.I.	3600 g	Bois poncé huilé	1999 €

VERSION CROSSE RÉGLABLE



Retrouvez une
sélection de
vêtements et
d'accessoires
Page 47



MALLETTE OFFERTE
Mallette rigide en PVC



SPORTING MASTER & RACING

Tous les modèles de cette gamme ont été sélectionnés pour répondre aux exigences des tireurs de « Sporting ». La marque FAIR propose donc une offre « SPORTING » complète, accessible, qui se distingue également par la sobriété de ses gravures. Le seul objectif : permettre à tous les tireurs de retrouver de vraies sensations d'efficacité et de simplicité !

Caractéristiques Communes :

- Bascule acier monobloc haute résistance
- Joes de renfort - Double verrouillage à plat
- Bascule acier monobloc haute résistance
- 5 chokes inclus



SPORTING MASTER & RACING



Calibres
- 12/76
- 20/76



NEW



FAIR Sporting MASTER 12/76 Canons 76 cm

Un fusil de sport raffiné !

Spécialement conçu pour le tir sportif, le FAIR Super Sporting MASTER en calibre 12/76 est équipé de canons de 76 cm, d'une mono détente sélective et d'une crosse réglable pour un confort et une précision adaptés à chaque tireur. Son éprouve acier garantit une solidité et une fiabilité optimales, même avec des charges puissantes.

Caractéristiques techniques

- Longueur des canons : 76 cm
- Fusils livrés avec 5 chokes interchangeables de 70mm (2 1/2") type TECHNICOKE® SPORT XP70.
- Système de détente : Mono détente sélective
- Crosse : Noyer sélectionné avec busc réglable
- Épreuve : Éprouvé acier (compatible billes d'acier)
- Système d'éjection : Éjecteurs automatiques
- Bascule : Acier
- Finition : Gravures modernes et élégantes
- Utilisation : Tir sportif, spécialité Sporting et Compak Sporting



VERSION CROSSE RÉGLABLE



Réf.	Crosse	Calibre	Détente	Eject.	Bande.	Longueur	Canon	Chokes	Poids	Crosse	Prix
DC452	Fixe	12/76	MDS	Eject.	Plate	120 cm	76 cm	5 C.I.	3700 g	Bois poncé huilé	1940 €
DC452CR	Réglable	12/76	MDS	Eject.	Plate	120 cm	76 cm	5 C.I.	3700 g	Bois poncé huilé	2165 €

Cal. 12

FAIR Sporting MASTER 20/76 Canons 76 cm

Le FAIR Super Sporting MASTER en calibre 20/76 offre une maniabilité optimale et des performances supérieures, idéal pour exceller dans le tir sportif.

Réf.	Crosse	Calibre	Détente	Eject.	Bande.	Longueur	Canon	Chokes	Poids	Crosse	Prix
DC462	Fixe	20/76	MDS	Eject.	Plate	120 cm	76 cm	5 C.I.	3700 g	Bois poncé huilé	1965 €
DC462CR	Réglable	20/76	MDS	Eject.	Plate	120 cm	76 cm	5 C.I.	3700 g	Bois poncé huilé	2190 €

Cal. 20

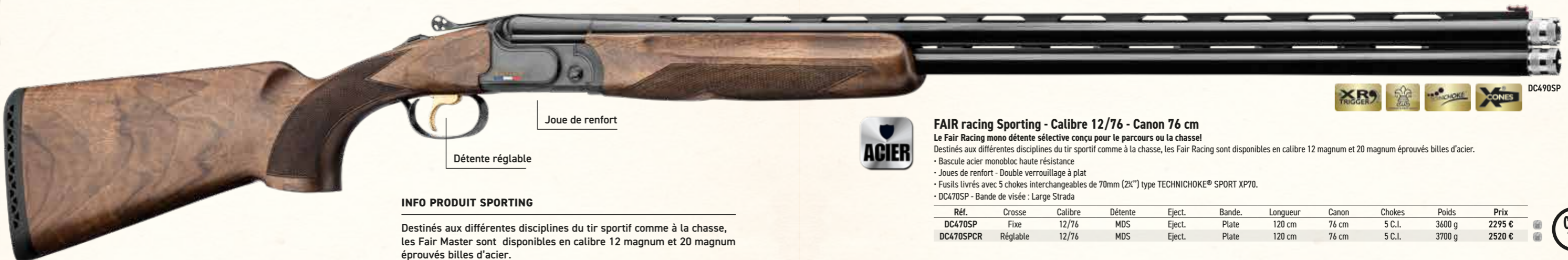

Joue de renfort

Détente réglable



FAIR racing Sporting - Calibre 12/76 - Canon 76 cm

Le FAIR Racing mono détente sélective conçu pour le parcours ou la chasse!

Destinés aux différentes disciplines du tir sportif comme à la chasse, les FAIR Racing sont disponibles en calibre 12 magnum et 20 magnum éprouvés billes d'acier.

- Bascule acier monobloc haute résistance
- Joes de renfort - Double verrouillage à plat
- Fusils livrés avec 5 chokes interchangeables de 70mm (2 1/2") type TECHNICOKE® SPORT XP70.
- DC470SP - Bande de visée : Large Strada

Réf.	Crosse	Calibre	Détente	Eject.	Bande.	Longueur	Canon	Chokes	Poids	Prix
DC470SP	Fixe	12/76	MDS	Eject.	Plate	120 cm	76 cm	5 C.I.	3600 g	2295 €
DC470SPCR	Réglable	12/76	MDS	Eject.	Plate	120 cm	76 cm	5 C.I.	3700 g	2520 €

Cal. 12



FAIR racing Sporting - Calibre 20/76

Le FAIR Sporting à mono détente sélective conçu pour le parcours !

Destiné aux différentes disciplines du tir sportif comme à la chasse, les FAIR Master sont disponibles en calibre 12 magnum et 20 magnum éprouvés billes d'acier. Fusils livrés avec 5 chokes interchangeables de 70mm (2 1/2") type TECHNICOKE® SPORT XP70.

- Bande de visée : Large 9 mm
- Bascule acier monobloc haute résistance
- Joes de renfort - Double verrouillage à plat
- Crosse pistolet en noyer poncé huilé.

Réf.	Crosse	Calibre	Détente	Eject.	Bande.	Longueur	Canon	Chokes	Poids	Crosse	Prix
DC490SP	Fixe	20/76	MDS	Eject.	Plate	120 cm	76 cm	5 C.I.	3200 g	Bois poncé huilé	2310 €
DC490SPCR	Réglable	20/76	MDS	Eject.	Plate	120 cm	76 cm	5 C.I.	3200 g	Bois poncé huilé	2515 €
DC500	Fixe	20/76	MDS	Eject.	Plate	125 cm	81 cm	5 C.I.	3300 g	Bois poncé huilé	2350 €

Cal. 20



MALLETTE OFFERTE POUR TOUS LES MODÈLES !

Mallette rigide en PVC.

INFO PRODUIT SPORTING

Destinés aux différentes disciplines du tir sportif comme à la chasse, les FAIR Master sont disponibles en calibre 12 magnum et 20 magnum éprouvés billes d'acier.

Fusils livrés avec 5 chokes interchangeables de 70mm (2 1/2") type TECHNICOKE® SPORT XP70.

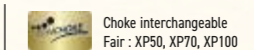
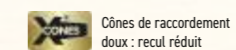

TRAP CARRERA / RACING Bandes hautes

Les modèles de cette gamme privilégient l'efficacité pour répondre aux exigences des meilleurs tireurs sportifs. Les modèles Trap sont ultra-résistants et conviennent à toutes les disciplines de tir. Leur prise en main, idéale, offre un confort optimum. Le design, très sobre, est perceptible jusque dans la simplicité de la gravure.

Caractéristiques Communes :

- Bascule acier monobloc haute résistance
- Joes de renfort - Double verrouillage à plat
- Tourillons acier interchangeables
- Frette acier à résistance élevée (39NCD4Ph)



TRAP CARRERA / RACING Bandes hautes



Calibres
- 12/76



Bande haute fixe
Largeur : 11 mm - Hauteur : 15 mm



Busc réglable

Tourillons bombés interchangeables.

Finition FX Wood



Gravure sport



Fair CARRERA - MDS - Bande Haute - 12/76 - canon 76 cm

Les modèles de cette gamme privilégient l'efficacité pour répondre aux exigences des meilleurs tireurs sportifs.

- Tourillon bombés interchangeable.
- Bande de 10mm Strada
- Busc réglable
- Nouvelle gravure
- Point de mire en fibre optique : une visée parfaite
- 5 chokes interchangeables
- Livré en mallette
- Crosse réglable
- Bande haute de 10mm Strada
- Hauteur 14 mm

Réf.	Calibre	Détente	Eject.	Bande.	Longueur	Canon	Chokes	Poids	Prix
DC40HCI	12/76	MDS	Eject.	Haute Fixe	112.8 cm	76 cm	5 C.I.	3700 g	2285 €



Point de mire en fibre optique :
une visée parfaite.

INFO PRODUIT CARRERA

Canons fabriqués avec des matériaux à haute résistance, bronzés brillants. Les canons sont équipés du système X-CONES® (cônes doux de raccordement de la chambre) pour une réduction du recul. Equipés de guidon en fibre optique. Toutes les versions ont une chambre magnum de 76mm 3" et une série de chokes interchangeables TECHNICHOKE® SPORT XP70 de 70mm 2 1/2".



Bande de 10mm Strada



Pente au talon 70 mm

Pente avant busc 45mm

Busc réglable

Joue de renfort

Détente réglable.

Finition FX Wood



Mécanisme busc réglable.

Réf.	Prix
CRF735	90 €



Fair Racing - MDS - Bande Haute - 12/76 - canon 76 cm

Fusil de trap équipé d'une bascule avec un profil latéral en relief. Il bénéficie d'un brunissage soigné et d'un marquage tricolore. D'une ligne de mire centrale sur une bande supérieure large de type «STRADA». Ce fusil intègre une mono-détente sélective dorée et réglable, une plaque de couche en caoutchouc spécial anti-recul, ainsi que des chokes interchangeables TECHNICHOKE® SPORTING XP70. Sa crosse ergonomique est équipée du système de réglage XR-STOCK® avec finition des bois FX-WOOD brevet Optowood. Crosse type Monte-Carlo et bande supérieure de 15mm.

Ce fusil est livré dans une mallette modèle V500L parfaite pour le transport.

Réf.	Calibre	Détente	Eject.	Bande.	Longueur	Canon	Chokes	Poids	Prix
DC470H	12/76	MDS	Eject.	Haute Fixe	112.8 cm	76 cm	5 C.I.	3800 g	2520 €



MALLETE OFFERTE

Mallette rigide en PVC.

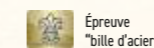

Epreuve "bille d'acier"



Bascule allégée en Ergal 55



Cônes de raccordement doux : recul réduit



Choke interchangeable Fair : XP50, XP70, XP100

Canons lisses juxtaposés



Canons juxtaposés Fair supplémentaires

Canons interchangeables pour fusil de chasse FAIR juxtaposés

Canons juxtaposés avec ou sans devant bois pour transformer votre Express juxtaposé Fair en fusil de chasse juxtaposé ou votre fusil de plaine en bécaossier.

Réf.	Désignation	Calibre	Eject.	Canon	Chokes	Prix
CAFJ95	Canons 12/76 Juxta FAIR 61 cm	12/76	Ext.	61 cm	C.I.	1270 €
CAFJ96	Canons 12/76 Juxta FAIR 71 cm	12/76	Ext.	71 cm	C.I.	1320 €
CAF90	Canons 12/76 Juxta FAIR 76 cm	12/76	Ext.	76 cm	C.I.	1165 €
CAF91	Canons 20/76 juxta 62 cm Fair	20/76	Eject.	62 cm	C.I.	1190 €
CAF94	Canons 20/76 juxta 71 cm Fair	20/76	Eject.	68 cm	C.I.	1685 €

Canons lisses pour Express



Canons Lisses pour Express FAIR

Canons interchangeables pour fusil ou carabine FAIR.

Réf.	Désignation	Calibre	Eject.	Canon	Chokes	Prix
CAF70	68 cm - 20/76 - Ext - 1/4&3/4 - devant	20/76	Ext.	68 cm	1/4 & 3/4	1160 €
CAF71	68 cm - 20/76 - C.I - Ext - devant faux corps	20/76	Ext.	68 cm	C.I.	1415 €
CAF75	68 cm - 20/76 - Eject - 1/4&3/4 - devant	20/76	Eject.	68 cm	1/4 & 3/4	1160 €
CAF76	68 cm - 20/76 - Eject - CI Steel - devant	20/76	Eject.	68 cm	C.I.	1500 €
CAF78	68 cm - 20/76 - C.I - Ext - devant	20/76	Ext.	68 cm	C.I.	1390 €
CAF79	55 cm - 20/76 - Ext - Rayé & Rayé - devant	20/76	Ext.	55 cm	Rayé & Rayé	1770 €
CAF80	55 cm - 20/76 - Eject - Rayé & Rayé - Devant	20/76	Eject.	55 cm	Rayé & Rayé	2520 €

Canons pour calibres 20, 28 & 410



FAIR Canons Petits Calibres Ejecteur 20,28 & 410

Canons interchangeables pour fusil FAIR

Réf.	Calibre	Eject.	Canon	Chokes	Prix
CAF39	20/76	Eject.	76 cm	C.I.	1015 €
CAF40	20/76	Eject.	68 cm	1/4 & 1/2	1080 €
CAF41	20/76	Eject.	76 cm	1/2 & Full	765 €
CAF42	20/76	Eject.	62 cm	Lisse & 1/2	805 €
CAF42R	20/76	Eject.	62 cm	Rayé & C.I.	1080 €
CAF42T	20/76	Eject.	55 cm	Lisse & 1/2	905 €
CAF43	20/76	Eject.	68 cm	C.I.	1050 €
CAF44	20/76	Eject.	68 cm	Lisse & 1/2	801 €
CAF45	28/70	Eject.	70 cm	1/2 & Full	1065 €
CAF46	28/70	Eject.	70 cm	C.I.	891 €
CAF47	410/70	Eject.	70 cm	1/2 & Full	1040 €
CAF48	28/70	Eject.	70 cm	C.I.	1080 €
M0500		Ajustage Canon			85 €

FAIR Canons Petits Calibres Extracteur 20,28 & 410

Canons interchangeables pour fusil FAIR

Réf.	Calibre	Eject.	Canon	Chokes	Prix
CAF30	20/76	Ext.	70 cm	1/4 & 1/2	990 €
CAF31	20/76	Ext.	70 cm	1/2 & Full	1005 €
CAF32	20/76	Ext.	62 cm	Lisse & 1/2	735 €
CAF32R	20/76	Ext.	62 cm	Rayé & C.I.	980 €
CAF32T	20/76	Ext.	55 cm	C.I.	785 €
CAF32CI	20/76	Ext.	62 cm	C.I.	990 €
CAF33	20/76	Ext.	68 cm	C.I.	1005 €
CAF34	28/70	Ext.	75 cm	1/2 & Full	825 €
CAF35	28/70	Ext.	71 cm	C.I.	1090 €
CAF36	410/70	Ext.	55 cm	1/2 & Full	965 €
CAF37	28/70	Ext.	70 cm	C.I.	1020 €
CAF361	410/70	Ext.	71 cm	C.I.	900 €
M0500		Ajustage Canon			85 €

Canons pour calibres 12, 16 & 20



Canons FAIR Calibre 12/76 Extracteur

Canons interchangeables pour fusil FAIR

Réf.	Calibre	Canon	Chokes	Prix
CAF01	12/76	70 cm	1/4 & 1/2	690 €
CAF02	12/76	70 cm	1/2 & Full	690 €
CAF03	12/76	61 cm	Rayé & C.I.	980 €
CAF04	12/76	61 cm	Lisse & 1/2	690 €
CAF05	12/76	70 cm	5 C.I.	880 €
CAF06	12/76	66 cm	5 C.I.	880 €
CAF07	12/76	61 cm	C.I.	880 €
M0500		Ajustage Canon		85 €

FAIR Canons Spéciaux à Extracteur - Calibre 12 & 16

Canons interchangeables pour fusil FAIR

Réf.	Calibre	Canon	Chokes	Prix
CAF10	12/76	76 cm	C.I.	970 €
CAF11	12/76	55 cm	Lisse & 1/2	800 €
CAF12	12/76	55 cm	Lisse & 1/2	870 €
CAF13	12/76	76 cm	C.I.	1160 €
CAF15	12/76	81 cm	C.I.	1140 €
CAF16	16/70	70 cm	C.I.	880 €
CAF19	12/76	64 cm	C.I.	865 €
M0500		Ajustage Canon		85 €

Canons FAIR Calibre 12/76 Ejecteur

Canons interchangeables pour fusil FAIR

Réf.	Calibre	Eject.	Canon	Chokes	Prix
CAF20	12/76	Eject.	70 cm	1/4 & 1/2	865 €
CAF21	12/76	Eject.	70 cm	C.I.	980 €
CAF23	12/76	Eject.	70 cm	C.I.	1285 €
CAF24	12/76	Eject.	75 cm	C.I.	1285 €
CAF24H	12/76	Eject.	76 cm	C.I.	1615 €
CAF25	12/76	Eject.	66 cm	C.I.	980 €
CAF27	12/76	Eject.	61 cm	Lisse & 1/2	965 €
CAF28	12/76	Eject.	55 cm	Lisse & 1/2	965 €
CAF29	12/76	Eject.	61 cm	Rayé & C.I.	1080 €
M0500		Ajustage Canon			85 €

Canons Pour Mixtes FAIR

Canons interchangeables pour fusil FAIR

Réf.	Calibre	Canon	Chokes	Prix
CAF61	12/76	70 cm	C.I.	910 €
CAF65	20/76	68 cm	1/4 & 3/4	715 €
CAF66	20/76	68 cm	C.I.	970 €
CAF69	12/76	63 cm	Balle & 12	1760 €
M0500		Ajustage Canon		85 €

Chokes spéciaux billes acier !

CHOKES FAIR

Cal. 12 / 16 / 20 / 28 / 410

Type de choke	Extra Full	Full	3/4	1/2	1/4	Cylindrique	Skeet	Prix
Chokes courts Cal.12		CHF011	CHF012	CHF013	CHF014	CHF015		65 €
Chokes courts Cal.16		CHF061	CHF062	CHF063	CHF064	CHF065		65 €
Chokes courts Cal.20		CHF021	CHF022	CHF023	CHF024	CHF025	CHF026	65 €
Chokes courts Cal.28		CHF055	CHF054	CHF053	CHF052	CHF051		65 €
Chokes courts Cal.410		CHF411	CHF412	CHF413	CHF414	CHF415		65 €
Chokes longs sporting Cal.12		CHF020	CHF019	CHF018	CHF017	CHF016		75 €
Chokes longs sporting Cal.20		CHF24	CHF23	CHF22	CHF21	CHF20		75 €
Chokes longs Cal.12	CHF030	CHF031	CHF032	CHF033	CHF034			85 €
Chokes longs Cal.20		CHF041	CHF042	CHF043	CHF044			85 €

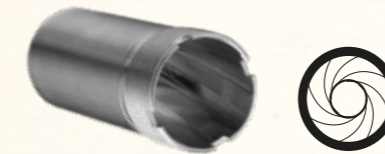

Chokes FAIR rayé dispersant court TECHNICHOKE XP50

Choke rayé spécial bécasse pour une meilleure dispersion.

Réf.	Désignation	Calibre	Prix
CHF027	Choke rayé Cal 20	20	105 €
CHF03	Choke rayé Cal 12	12	105 €



Lubrifiant Brunox Lub & Cor en aérosol 400ml

Le lubrifiant anti corrosion spécifiquement développé par Brunox pour les armes en milieu humide

Brunox LUB & COR est un lubrifiant et protecteur haute performance spécialement formulé pour les armes. Idéal pour le stockage et l'entretien régulier, il forme un film protecteur homogène et adhérent. Disponible en aérosol de 100 ml et 400 ml, ainsi qu'en bouteille de 100 ml, il répond aux besoins des amateurs et professionnels du tir.

Réf.	Désignation	Hauteur	Volume	Prix
EN6535	Aérosol 100 ml	13.2 cm	100 ml	12 €
EN6540	Aérosol 400 ml	20 cm	400 ml	19 €
EN6530	Bouteille 100 ml	13.8 cm	100 ml	15 €



Huile Brunox Turbo-Spray en bidon de 5 l et pulvérisateur

Huile d'entretien pour les armes et les pièces métalliques

Lubrifiant «Turbo-spray» Nettoie, lubrifie, graisse et entretient toutes les pièces d'armes, de mécanique.

Réf.	Désignation	Hauteur	Volume	Prix
EN6510	Bidon 5L	30 cm	5000 ml	110 €
EN6525	Aérosol 300 ml	20.5 cm	300 ml	14 €
EN6521	Pulvérisateur 120 ml	12 cm	120 ml	9 €
EN6505	Tube 100 ml	10.8 cm	100 ml	10 €
EN6522	Pulvérisateur 100 ml	13 cm	100 ml	13 €
EN6515	Pulvérisateur vide Brunox			11 €

Tablier Brunox

Protège l'utilisateur des projections d'huile lors du nettoyage des armes.

Tissu noir 65% Polyester, 35% coton. Poche sur côté droit pour un portable.

Réf.	Prix
ENT	29 €



Lingettes d'huile Brunox Turbo-Spray Pack de 5 lingettes

Réf.	Prix
EN6500	14 €



Mallette Luxe



Mallette FAIR 1 Fusil + 2 canons sup

- Intérieur velours
- Dimension 795 x 335 x 80 mm

Réf.	Prix
MF400	395 €



Mallette FAIR 1 Fusil Express & canon sup

- Mallette pour 1 fusil express et 1 canon
- Intérieur velours - Dim : 840 x 325 x 85 mm

Réf.	Prix
MFP03	170 €



Mallette FAIR 1 Fusil ABS

- Intérieur velours
- Dimension 830 x 225 x 100mm

Réf.	Prix
MF100	200 €



Mallette FAIR 1 Fusil Superposé

- Mallette pour fusil superposé
- Intérieur PVC & mousse
- Dimension 815x 275 x 80mm

Réf.	Prix
MF01	130 €



Mallette FAIR 1 Fusil Express

- Intérieur mousse
- Dimension 815 x 275 x 80mm

Réf.	Prix
MFPE	140 €



Gilet de tir Fair

Droitier ou Gaucher. Taille M à 2XL

Réf.	Désignation	Prix
VFG.S	Taille S	95 €
VFG.M	Taille M	95 €
VFG.L	Taille L	95 €
VFG.XL	Taille XL	95 €
VFG.2XL	Taille 2XL	95 €
VFG.3XL	Taille 3XL	95 €



Polo Fair manches courtes Bleu

Découvrez la gamme textile de chez Fair, l'élégance à l'italienne.

Réf.	Désignation	Prix
VPF01	Taille S	54 €
VPF02	Taille M	54 €
VPF03	Taille L	54 €
VPF04	Taille XL	54 €
VPF05	Taille 2XL	54 €
VPF06	Taille 3XL	54 €



CASQUETTE FAIR T.U

La casquette des tireurs aguerris!

Réf.	Longueur	Prix
VCF10		15 €



Sac à dos FAIR

Sac à dos FAIR en nylon renforcé

- Deux compartiments principaux avec organisateur pour le rangement d'ordinateur portable ou tablette, stylos.
- Deux poches avant
- Bretelles et dos de sac rembourrés pour un meilleur confort de port.
- Bretelles réglables
- Logo FAIR sur la face avant.

Réf.	Hauteur	Largeur	Long.	Poids	Prix
VFS	47 cm	14 cm	35 cm	550 g	56 €

FABARM®

Une marque présente dans plus de 50 pays à travers le monde ; le marché Français étant majeur pour FABARM depuis plus de 40 ans.



Quand toutes les armes vendues en Europe sont éprouvées à 1320 BAR, FABARM officialise en 2008 un accord unique avec le banc d'épreuves C.I.P. pour porter la pression d'épreuve de ses armes de nouvelle génération à 1630 BAR. Ce niveau d'exigence quant à la sécurité reste inégalé !



Une société dont l'activité regroupée au sein de deux divisions FABARM et FABARM PROFESSIONAL, se positionne comme un des rares producteurs généralistes au niveau mondial.

Une maîtrise intégrale du cycle de production, avec notamment un département « cannonerie » dont le savoir-faire et l'expertise sont reconnus.



Une production "made in Italy".

CARTOUCHES A BILLES D'ACIER : AUCUN FUSIL N'EST PLUS SÛR QU'UN FABARM !

Canon TRIBORE HP foré dans la masse afin d'optimiser l'élasticité de l'acier au chrome molybdène.

TRIBORE HP

- ✓ Garantir l'utilisation des cartouches billes d'acier « hautes performances » dans tous les chokes HP supérieurs au 1/2 choke et ce y compris jusqu'au full choke.
- ✓ Les canons TRIBORE HP sont les seuls canons éprouvés par le banc d'épreuves C.I.P. de Gardone Val Trompia à la pression de 1630 BAR contre seulement 1320 BAR comme pour les armes de la concurrence.
- ✓ Profil hyperbolique des chokes INNER HP et EXIS HP pour un rendement balistique sans égal.
- ✓ Meilleure pénétration, gerbes plus denses... le canon TRIBORE HP est le plus performant du marché pour des tirs à moyennes et longues distances.



Les armes FABARM sont distribuées par SIMAC. Retrouvez toutes les informations sur www.simac.fr

 www.facebook.com/fabarm.fabbricabrescianaarmi

INNOVATION DESIGN QUALITE

SEMI-AUTOMATIQUE XLR AB, Colomba Palumbus & Bulrush

Modèle iconique de la marque FABARM, le XLR est avec cette version COMPOSITE AB, revisité avec goût et technicité. La carcasse et le canon bénéficient d'un revêtement CERAKOTE Armor Black qui garantit une protection optimale.

- Caractéristiques Communes :
- Carcasse en Ergal & Canon TRIBORE HP
 - Fusil éprouvé à 1630 Bars
 - Emprunt de gaz PISTON PULSE
 - Chokes hyperboliques
 - Sabot amortisseur HRA



Semi-automatique XLR AB, Colomba Palumbus & Bulrush



Calibres - 12/76



Compatible billes d'acier jusqu'au full choke !



Embase longue Weaver 21 mm

Rail de montage Picatiny / Weaver de 21 mm pour carcasse fraisée 10mm.

Réf.	Désignation	Montage	Prix
PFAB103A	Rail pour FABARM XLR	Rail 21mm	222 €



Fabarm semi automatique XLR AB - Cal. 12/76

Un fusil de chasse semi automatique Fabarm ultra confortable conçu pour les cartouches billes d'acier et destiné aux chasseurs exigeants.

Modèle iconique de la marque FABARM, le XLR est avec cette version COMPOSITE AB, revisité avec goût et technicité. La carcasse et le canon bénéficient d'un revêtement CERAKOTE Armor Black qui garantit une protection optimale. L'arme d'un magnifique gris anthracite foncé, parfaitement en accord avec la finition SOFT TOUCH du composite de la crosse et du garde-main, possède un joli logo vert anis. Très bien équilibrée et idéalement adaptée à l'usage intensif de cartouches puissantes, cette version COMPOSITE AB va aussi à l'essentiel avec ses 3 chokes INNER HP et son coffret carton, avec l'objectif d'être un rapport qualité/prix quasiment imbattable.

- Longueur de crosse 368 mm avec sabot HRA 22 mm
- Pente au busc 35 mm - Pente au talon 55 mm
- Livré avec 3 chokes INNER HP (2/10 - 7/10 - 9/10)

Réf.	Calibre	Capacité	Détente	Longueur	Canon	Chokes	Poids	Crosse	Prix
FA1378	12/76	3	MD	121 cm	71 cm	3 C.I.	3120 g	Synthétique	1299 €
FA13786	12/76	3	MD	129 cm	76 cm	3 C.I.	3170 g	Synthétique	1299 €



Fabarm semi automatique XLR BULRUSH MAX 5 - Cal. 12/76

Un fusil semi auto avec une finition camo Bulrush Max 5 !

Le fusil Fabarm XLR Bulrush Max 5 est un fusil de chasse semi auto chamberé en calibre 12/76, idéal pour la chasse au gibier migrateur. La carcasse en Ergal permet d'alléger le poids de l'arme tout en conservant une solidité à toute épreuve.

La crosse et le garde-main bénéficient du revêtement Soft Touch, un traitement unique pour améliorer l'adhérence dans les conditions météorologiques les plus extrêmes. Une fois traité, un composite ou un camouflage prend une texture caoutchouteuse pour une meilleure tenue de l'arme.

Le canon de 76 cm permet aux projectiles d'atteindre rapidement une très haute vitesse et facilite la prise de visée pour un tir longue distance plus précis. Grâce au procédé Tribore HP Barrel, Fabarm est le seul fabricant à offrir la possibilité de tirer des cartouches à billes d'acier dans des chokes FABARM Inner HP et Exis HP supérieur au demi choke.

Pour un meilleur maintien de l'arme lors du tir, l'arme est équipée d'une crosse pistolet.

Avec son poids de 3,20 kg, cette arme encaissera une partie importante du recul lors du tir pour soulager l'épaule du chasseur.

Réf.	Calibre	Capacité	Longueur	Canon	Chokes	Poids	Crosse	Prix
FA1381	12/76	3	129 cm	76 cm	5 C.I.	3200 g	Synthétique	1819 €



Fabarm semi automatique XLR Colomba Palumbus - Cal. 12/76

Un fusil de chasse semi automatique Fabarm ultra confortable principalement destiné aux chasseurs de gibier d'eau et de migrateurs !

Le fusil semi-automatique Fabarm XLR Colomba Palumbus est particulièrement destiné aux chasseurs de pigeons, de migrateurs et de gibiers d'eau qui recherchent à la fois la longue portée, une cadence de tir importante, le confort d'utilisation et la discrétion visuelle.

- Canon Tribore HP chamberé 12/76 et éprouvé acier à 1630 bars
- Capacité : 2 + 1 coups en 12/76
- Boitier et canon finition Cerakote midnight bronze.
- Finition crosse : Composite Soft touch Camo TrueTimber Strata avec plaque de couche caoutchouc.
- Longueur de crosse : 368 mm - Pente au busc 35 mm - Pente au talon 55 mm
- Bande de visée ventilée conique 11 mm à 8 mm avec fibre optique et grain d'orge intermédiaire.
- Boitier usiné rail prismatique de 11 mm pour montage optique. Insert vert pour aider à la visée.
- Version droitier ou gaucher intégrale !
- Livré avec 3 chokes internes (1/2, 3/4, Full) et un choke externe Cerakote Full 9/10.
- Livré dans une mallette PVC

Réf.	Tireur	Calibre	Capacité	Longueur	Canon	Chokes	Poids	Crosse	Prix
FA1379	Droitier	12/76	3	124 cm	71 cm	4 C.I.	3220 g	Synthétique	1799 €
FA1380	Droitier	12/76	3	129 cm	76 cm	4 C.I.	3270 g	Synthétique	1799 €
FA1380G	Gaucher	12/76	3	124 cm	76 cm	4 C.I.	3270 g	Synthétique	1799 €



Finition cerakote !

Livré avec 4 Chokes

Livré avec 4 chokes internes (1/2, 3/4, Full) et un choke externe Cerakote Full 9/10



Juxtaposés CLASSIS

Un fusil juxtaposé pour toutes les personnes ayant un usage intensif de leur arme, y compris avec des charges lourdes ou des cartouches à billes d'acier. Avec 4 crochets de canon et l'usage d'acier forgé pour la bascule, la frette et le verrou, les CLASSIS sont quasiment indestructibles !

- Caractéristiques Communes :
- Frette avec 4 crochets
 - Large verrou plat en acier forgé
 - Bande de visée en finition noir mat pour éviter tous reflets
 - Finition vieil argent de la bascule

Juxtaposés CLASSIS



Cal. 12



FABARM juxtaposé Classis cal. 12/76

Une discrète élégance et un grand sérieux de production dans ce juxtaposé Fabarm.

Le fusil CLASSIS 12 combine parfaitement l'aspect traditionnel recherché dans des fusils juxtaposés avec la haute technicité de son canon TRIBORE HP permettant l'utilisation des cartouches à billes d'acier haute performance avec tous les chokes, y compris le FULL. La gravure avec de belles volutes et un large motif floral est idéalement mise en valeur par une trempe vieil argent.

- Bande progressive 10 mm à 7 mm avec grain d'orge.
- Monodétente sélective
- Bascule vieil argent.
- Crosse Anglaise en noyer poncé huilé.
- Crosse 372 mm, pente au busc 37 mm, pente au talon 57 mm.
- Livré avec 5 Chokes (Cyl, 1/4, 1/2, 3/4, Full)
- Livré en mallette

Réf.	Calibre	Détente	Eject.	Longueur	Canon	Chokes	Poids	Prix
FA4000M	12/76	MDS	Eject.	114 cm	71 cm	5 C.I.	3130 g	3150 €



Cal. 20



FABARM juxtaposé CLASSIS MDS Cal 20/76 - 71cm crosse Anglaise

Des fusils Fabarm juxtaposé avec une bascule acier finement gravée.

Une superbe version calibre 20 du CLASSIS. Les proportions parfaites de la bascule calibre 20 ajoutent une touche de fluidité à l'élégance de ce modèle. La finesse de la crosse anglaise, le profil de la longesse et la bande fuyante du canon en font une arme idéalement proportionnée et équilibrée. Agréable en main pour une chasse devant soi, il devient redoutable en action de tir.

- Crosse Anglaise en noyer poncé huilé.
- Longueur de crosse 372 mm, pente au busc 37 mm, pente au talon 57 mm.
- Livré avec 5 Chokes INNER HP hyperboliques (Cyl, 1/4, 1/2, 3/4, Full)
- Livré en mallette

Réf.	Calibre	Détente	Eject.	Longueur	Canon	Chokes	Poids	Prix
FA4020M	20/76	MDS	Eject.	114 cm	71 cm	5 C.I.	2700 g	3150 €

VALISE OFFERTE

Livré avec une valise intégrale.



CANON TRADITIONNEL : 12 GA. Ø 18,4 mm

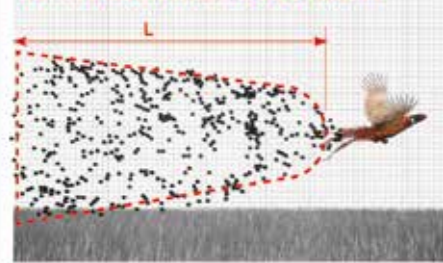

Avec un canon traditionnel (Ø 18,4 mm) les frictions entre la charge et les parois du canon sont importantes. Ces plombs ainsi déformés auront une perte de vitesse par rapport aux plombs se trouvant au centre de la charge.

En conséquence, avec une large différence de vitesse entre l'ensemble des plombs contenus dans la cartouche, la gerbe sera très étirée et générera des difficultés à avoir un tir efficace et précis.

FABARM TRIBORE HP 12 GA.

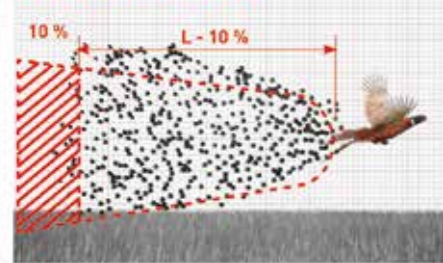

Le canon TRIBORE HP réduit les frictions dans le tube du canon. La vitesse de tous les plombs est nettement plus uniforme, de sorte que la gerbe est nettement plus courte et plus dense. Ainsi un canon TRIBORE HP est plus efficace et permet plus d'impacts quand vous tirez un oiseau ou une cible en mouvement.



TIR DE CARTOUCHES A BILLES D'ACIER

Le canon TRIBORE HP est le seul canon au monde (en respectant les normes internationales de la CIP) qui permet d'utiliser des cartouches à billes d'acier "hautes performances" jusqu'au full.



TRIBORE HP

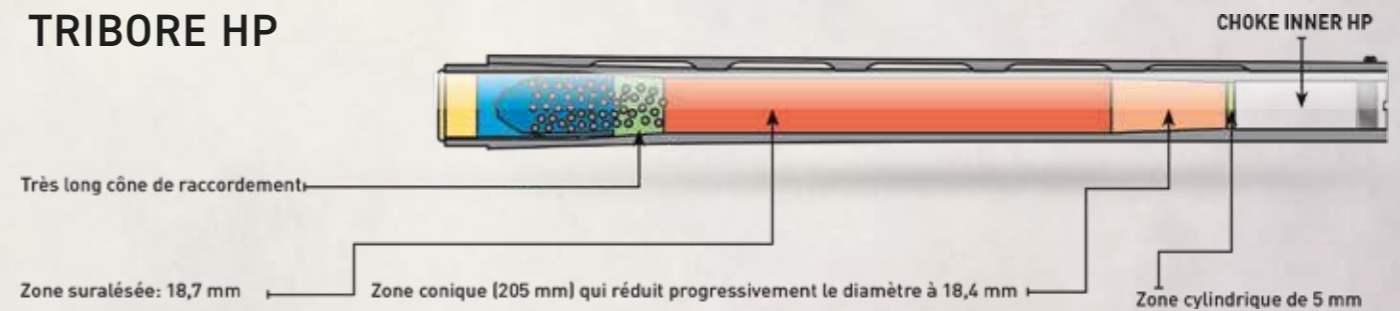

ELOS Superposés A2 NOTTE

L'objectif de FABARM est ici relativement simple, réaliser un ELOS A2 NOTTE en calibre 20 qui reprend toutes les clefs du succès du calibre 12. La bascule encore plus basse avec ses jolis flancs incurvés ornés de belles volutes profondes devient sublime avec sa teinte satinée d'un noir profond et ses inserts jaunes vifs.

Disponible avec une bascule en acier forgé ou en Ergal 55 possédant un insert acier sur la face tonnerre interne, l'ELOS NOTTE est aussi un incroyable rapport qualité prix. Le canon TRIBORE HP foré dans la masse, la crosse idéalement dessinée et en finition poncé huilé, la finesse de son garde-main, la charnière à résistance réglable, les 5 chokes INNER HP, ce fusil est assurément bien né. Arme éprouvée à 1630 BAR.

- Caractéristiques Communes :
- Bascule acier ou ergal selon modèle
 - Crosse en noyer huilé & devant bois tulipé
 - Canons Tribore avec chokes Inner HP
 - Armes éprouvées à 1630 BAR
 - Compatible avec toutes les cartouches acier



ELOS Superposés A2 NOTTE



Calibres
- 12/76
- 20/76



BASCULE

Bronzée satinée

CANON

Bronzé satiné

Livré avec 5 Chokes

Livré avec 5 chokes INNER HP d'une longueur de 82 mm.



Mono détente sélective

Guidon fibre optique



FABARM Elos A2 Notte Field Acier - extracteur

Le fusil de chasse superposé Elos A2 Notte Field de Fabarm bénéficie d'un poids plus lourd, avec sa bascule en acier, pour une meilleure absorption du recul.

Avec sa bascule en acier, sa crosse pistolet, son devant tulipe et son guidon fibre optique, le fusil de chasse superposé Fabarm Elos A2 Notte Field est une arme idéale pour la chasse en plaine et au gibier d'eau. Les canons éprouvés à 1630 bars permettent le tir de cartouches substitués plombs (billes d'acier, zinc, nickel...) hautes performances, pour les tirs à proximité des zones humides.

Réf.	Calibre	Capacité	Détente	Eject.	Longueur	Canon	Chokes	Poids	Prix
FA3200M	12/76	2	MDS	Ext.	114 cm	71 cm	5 C.I.	3230 g	1539 €
FA3200	12/76	2	DD	Ext.	114 cm	71 cm	5 C.I.	3230 g	1496 €
FA3202M	20/76	2	MDS	Ext.	114 cm	71 cm	5 C.I.	2900 g	1539 €
FA3202	20/76	2	DD	Ext.	114 cm	71 cm	5 C.I.	2900 g	1495 €



Bande 6 mm



BASCULE

Noire anodisée satinée



Détail dessous de la bascule



FABARM Elos A2 Al Notte Ergal - Extracteur

Le fusil de chasse superposé Elos A2 Al Notte de Fabarm bénéficie d'une bascule allégée en Ergal.

Avec sa bascule allégée en Ergal qui lui fait gagner 300 g par rapport à la version acier, ce fusil est particulièrement maniable et vif. Sa crosse pistolet, son devant tulipe et son guidon fibre optique font du fusil de chasse superposé Fabarm Elos A2 Al Notte une arme idéale pour la chasse au gibier d'eau ou devant soi. Les canons éprouvés à 1630 bars et la bascule incluant un large insert acier permettent le tir de cartouches substitués plombs (billes d'acier, zinc, nickel...) hautes performances, pour les tirs à proximité des zones humides.

Réf.	Calibre	Capacité	Détente	Eject.	Longueur	Canon	Chokes	Poids	Prix
FA3210M	12/76	2	MDS	Ext.	114 cm	71 cm	5 C.I.	2850 g	1539 €
FA3210	12/76	2	DD	Ext.	114 cm	71 cm	5 C.I.	2850 g	1715 €
FA3212M	20/76	2	MDS	Ext.	112 cm	68 cm	5 C.I.	2600 g	1539 €
FA3212	20/76	2	DD	Ext.	112 cm	68 cm	5 C.I.	2600 g	1495 €

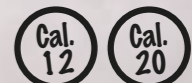

ELOS A2 Classic Gold Superposés

Une arme avec de belles gravures animalières et une finition de surface privilégiant le contraste et la mise en valeur des scènes de chasse.

Caractéristiques Communes :

- Sa bascule est particulièrement robuste, qu'elle soit en acier forgé ou en Ergal 55 sur la version dite allégée.
- Son canon TRIBORE HP allégé permet d'optimiser l'équilibre de l'arme et le profil novateur du garde-main la rend vraiment maniable et plaisant à utiliser sur de longues périodes.
- Armes éprouvées à 1630 BAR.



ELOS A2 Classic Gold Superposés



1630 BAR FA2796G



FABARM ELOS A2 Cal 12 Classic AL Gold

Fusil de chasse superposé du modèle ELOS A2 Classic AL Gold se distingue par ses élégants motifs dorés. Bascule en alliage léger avec un large insert en acier et finement gravée perdrix et faisans en motif doré 24 carats.

Réf.	Calibre	Capacité	Détente	Eject.	Longueur	Canon	Chokes	Poids	Prix
FA2081GD	12/76	2	DD	Ext.	114 cm	71 cm	5 C.I.	2850 g	1869 €
FA2081G	12/76	2	MDS	Ext.	114 cm	71 cm	5 C.I.	2850 g	1799 €
FA2070G	12/76	2	MDS	Ext.	108 cm	66 cm	5 C.I.	2800 g	1799 €



FABARM ELOS A2 Cal 20 Classic AL Gold

Fusil de chasse superposé du modèle ELOS A2 Classic AL Gold se distingue par ses élégants motifs dorés.

Réf.	Calibre	Capacité	Détente	Eject.	Longueur	Canon	Chokes	Poids	Prix
FA2796GD	20/76	2	DD	Ext.	112 cm	68 cm	5 C.I.	2600 g	1869 €
FA2796G	20/76	2	MDS	Ext.	112 cm	68 cm	5 C.I.	2600 g	1789 €



Bascule opposée



INFO PRODUIT

Livré avec 5 chokes INNER HP



1630 BAR FA2791



FABARM ELOS A2 Cal 20 Classic Field Gold

Fusil de chasse superposé de calibre 20. Le modèle ELOS A2 Classic Field Gold se distingue par ses élégants motifs dorés. Bascule en acier finement gravée d'un vol de perdrix en motif doré.

- Canon TRIBORE HP
- Mono détente sélective ou double détentés
- Crosse pistolet et devant tulipe en noyer avec finition poncé huilé
- Bande de visée : 6 mm
- Chokes : livré avec 5 chokes INNER HP
- Longueur de crosse : 370 mm
- Livré en coffret carton

Réf.	Calibre	Détente	Eject.	Longueur	Canon	Chokes	Poids	Prix
FA2791	20/76	MDS	Ext.	114 cm	71 cm	5 C.I.	2900 g	1789 €



FABARM ELOS A2 Cal 12 Classic Field Gold

Fusil de chasse superposé. Le modèle ELOS A2 Classic Field Gold se distingue par ses élégants motifs dorés. Bascule en acier forgé finement gravée de perdrix et faisans en motif 24 carats.

Réf.	Calibre	Capacité	Détente	Eject.	Longueur	Canon	Chokes	Poids	Prix
FA3072D	12/76	2	DD	Ext.	114 cm	71 cm	5 C.I.	3100 g	1869 €
FA3072	12/76	2	MDS	Ext.	114 cm	71 cm	5 C.I.	3100 g	1789 €



ELOS 2 Elite Superposés



1630 BAR FA3112M

FABARM Elos 2 Elite

Le fusil de chasse superposé Fabarm Elos 2 Elite se distingue par sa bascule en acier et sa gravure élégante rappelant l'univers de la chasse au gibier à plume.

La bascule est basse, ses flancs incurvés, la longueur discrètement moderne, le tout idéalement proportionné.

• Canons bronzés satinés superposés Tribore HP en acier forgé et chromé éprouvé billes acier à 1630 Bars.

- 5 chokes Inner HP 82 mm inclus (Cylindrique-Short-Médium-Long-Xtrême)
- Bascule en acier forgé finition jaspée.
- Crosse pistolet en bois poncé et huilé - Garde-main tulipe
- Mono détente sélective dorée et texturée
- Longueur de crosse: 372mm - Pente au busc: 38 - Pente au talon: 58
- Livrée en valise intégrale

Réf.	Calibre	Cap.	Détente	Eject.	Longueur	Canon	Chokes	Poids	Prix
FA3112M	12/76	2	MDS	Ext.	114 cm	71 cm	5 C.I.	3380 g	2949 €
FA3120M	20/76	2	MDS	Ext.	114 cm	71 cm	5 C.I.	3180 g	2949 €
FA3126M	20/76	2	MDS	Ext.	119 cm	76 cm	5 C.I.	3230 g	2949 €



ELOS A2 Syren Superposés



1630 BAR



FABARM ELOS A2 SYREN Cal. 20 Classic AL Gold

Fusil de chasse superposé ELOS A2 Classic spécial femme chasseresse.

Crosse de 350 mm plus courte et avec plus d'avantage, spécifiquement développé pour s'adapter à la morphologie féminine. Bascule en alliage léger avec un large insert en acier finement gravée de perdrix et faisans en motif doré 24 carats.

- Canon TRIBORE HP - Mono détente sélective ou double détente
- Crosse pistolet et devant tulipe en noyer massif avec finition poncé huilé
- Bande de visée : 6 mm - Chokes : livré avec 5 chokes INNER HP
- Longueur de crosse : 350 mm - Livré en coffret carton

Réf.	Calibre	Capacité	Détente	Eject.	Longueur	Canon	Chokes	Poids	Prix
FA2799	20/76	2	MDS	Ext.	110 cm	68 cm	5 C.I.	2600 g	1799 €



Spécial femmes !

NEW

ELOS Superposés A2 Classic Paradox AL Gold

Une arme avec de belles gravures animalières et une finition de surface privilégiant le contraste et la mise en valeur des scènes de chasse.

Caractéristiques Techniques :

- Sa bascule en Ergal 55 est particulièrement robuste et légère.
- La crosse en noyer huilée sélectionnée avec soin apporte, avec ses jolies teintes, une vraie touche d'élégance.
- Son canon TRIBORE HP allégé permet d'optimiser l'équilibre de l'arme et le profil novateur du garde-main la rend vraiment maniable
- Et plaisant à utiliser sur de longues périodes.
- Armes éprouvées à 1630 BAR.



ELOS Superposés A2
Classic Paradox AL Gold



Calibres
- 12/76



Canon inférieur rayé sur 150 mm à la bouche



FABARM ELOS A2 Classic Paradox AL Gold

Fusil bécassier avec le canon inférieur partiellement rayé dispersant pour le tir de la bécasse.

- Bascule en alliage léger finement gravée d'une bécasse en motif dorée en sous bois.
- Canons TRIBORE HP, canon inférieur rayé Paradox dispersant sur 150 mm à la bouche.
- Mono détente sélective.
- Crosse pistolet et devant tulipe en noyer massif avec finition poncé huilé
- Bande de visée : 6 mm
- Chokes : livré avec 4 chokes INNER HP
- Longueur de crosse : 372 mm
- Livré en coffret carton

Réf.	Calibre	Capacité	Détente	Eject.	Longueur	Canon	Chokes	Poids	Prix
FA2062G	12/76	2	MDS	Ext.	98.2 cm	61 cm	4 C.I.	2750 g	1799 €



Détail de la bascule côté gauche

ELOS Slug AL Traqueur Classic Gold

Un fusil spécial tir à balle pour la chasse en battue du gros gibier

Caractéristiques Techniques :

- Une arme avec de belles gravures animalières et une finition de surface privilégiant le contraste et la mise en valeur des scènes de chasse.
- Sa bascule en Ergal 55 est particulièrement robuste et légère.
- La crosse en noyer huilé sélectionné avec soin apporte, avec ses jolies teintes, une vraie touche d'élégance.
- Canon TRIBORE HP allégé permet d'optimiser l'équilibre de l'arme.



ELOS Slug AL
Traqueur Classic Gold



Calibres
- 12/76



FABARM slug Elos AL Traqueur Classic Gold Cal 12/76

Un fusil spécial tir à balle pour la chasse en battue du gros gibier

- Bascule en Ergal 55 avec insert en acier sur la face tonnerre de la bascule.
- Extracteur
- Chokes fixes cylindriques - Arme éprouvée à 1630 BAR.
- Organes de visées à fibre optique réglables
- Crosse pistolet avec devant tulipe en noyer, finition poncé huilé
- Longueur de crosse : 367 mm
- Frette fraisée pour le montage d'une optique
- Mono détente sélective

Réf.	Calibre	Détente	Eject.	Longueur	Canon	Chokes	Poids	Prix
FA2052G	12/76	MDS	Ext.	87.7 cm	51 cm	Fixes	2700 g	1899 €



Détail de la bascule côté gauche



Montage rail type Picatinny pour Express et Slug Fabarm
Permet le montage rapide d'une lunette ou d'un point rouge sur votre Express Fabarm Asper 2
Rail supérieur 21mm type Picatinny / Weaver.

Réf.	Montage	Prix
XT600	Rail 21mm	158 €

ASPER 2 Classic Gold Express

L'ASPER A2 est une carabine express alliant élégance et performance. Sa finition noire satinée, ses écussons jaunes et sa bascule bien proportionnée lui confèrent un style unique. La gravure en volutes profondes crée un contraste saisissant. Son mécanisme à extracteur facilite l'éjection des étuis, et son canon à convergence réglable, ainsi que la crosse adaptée aux gauchers, en font une arme d'une grande maîtrise technique. Le montage pour optiques est conçu pour ne pas gêner la dilatation des tubes.

- Caractéristiques Communes :
- Crosse pistolet à joue, longueur 367 mm.
 - Mono détente
 - Pente au BUSC : 40 mm
 - Pente au TALON : 63 mm
 - Livrée en coffret carton.



ASPER 2
Classic Gold Express



- Calibres
- .30 R Blaser
- 8x57 JRS
- 30.06 Spr.
- 9,3x74R



Convergence réglable
par un professionnel

FA7208C



FABARM Express Asper 2 Classic Gold

Une carabine express innovante, avec une bascule en acier et d'élégantes gravures dorées.

Bascule Acier !

Réf.	Calibre	Capacité	Détente	Eject.	Longueur	Canon	Poids	Crosse	Prix
FA7203C	.30 R Blaser	2	MD	Ext.	91.7 cm	55 cm	3050 g	Bois poncé huilé	2779 €
FA7208C	8 x 57 JRS	2	MD	Ext.	91.7 cm	55 cm	3050 g	Bois poncé huilé	2779 €
FA7206C	.30-06 Spr.	2	MD	Ext.	91.7 cm	55 cm	3050 g	Bois poncé huilé	2835 €
FA7209C	9.3 x 74 R	2	MD	Ext.	91.7 cm	55 cm	3050 g	Bois poncé huilé	2779 €



FABARM Express Asper 2 Classic Gold Light

Une carabine express innovante, avec une bascule en Ergal et d'élégantes gravures dorées.

Bascule Ergal !

Réf.	Calibre	Capacité	Détente	Eject.	Longueur	Canon	Poids	Crosse	Prix
FA7208CL	8 x 57 JRS	2	MD	Ext.	91.7 cm	55 cm	2800 g	Bois poncé huilé	2779 €



Détail de la gravure



Gaucher !

FABARM Express Asper 2 Classic Gold - Gaucher

Une carabine express innovante spécialement conçue pour les chasseurs gauchers

- Bascule finition : nickélée + dorures
- Crosse pistolet à joue, longueur 367 mm.
- Mono détente
- Pente au BUSC : 48 mm
- Pente au TALON : 64 mm
- Livrée en coffret carton.



Réf.	Calibre	Eject.	Longueur	Canon	Poids	Crosse	Prix
FA7206CG	.30-06 Spr.	Ext.	91.7 cm	55 cm	3050 g	Bois poncé huilé	2999 €



NEW

Montage FABARM monobloc fixe 30 mm

Montage pour optique 30mm sur Fabarm Asper 2

- Montage léger et résistant en Ergal
- Hauteur : 20mm

Réf.	Diamètre	Hauteur	Prix
XT647	30 mm	2 cm	200 €



Montage rail type Picatinny pour Express Fabarm

Rail type Weaver / Picatinny pour Express Asper 2

Permet le montage rapide d'une lunette ou d'un point rouge sur votre Express Fabarm Asper 2

Réf.	Montage	Prix
XT600	Rail 21mm	158 €



Crosse à joue sur Asper A2
Classic & Noir



FA7216



FABARM Express ASPER A2 NOIR

La polyvalence et la précision au service des chasseurs de grand gibier.

Une carabine express élégante avec ses gravures aux belles volutes profondes. Canons à convergence réglable.

Système de montage pour optiques uniquement sur la frette pour ne pas gêner la libre dilatation des tubes. L'ASPER A2 est avant tout, une arme bénéficiant d'une totale maîtrise technique.

- Bascule : Acier, finition noire mate
- Mécanisme est à extracteur : facilite la récolte des étuis vides.
- Bois : Crosse à joue et devant en noyer sélectionné, finition poncée huilée
- Utilisation : Chasse au grand gibier, battue



Réf.	Tireur	Calibre	Capacité	Détente	Eject.	Longueur	Canon	Poids	Prix
FA7216	Droitier	.30-06 Spr.	2	MD	Ext.	91 cm	55 cm	3010 g	2569 €
FA7216G	Gaucher	.30-06 Spr.	2	MD	Ext.	91 cm	55 cm	3010 g	2719 €
FA7213	Droitier	.30 R Blaser	2	MD	Ext.	91 cm	55 cm	3010 g	2499 €
FA7213G	Gaucher	.30 R Blaser	2	MD	Ext.	91 cm	55 cm	3010 g	2649 €
FA7218	Droitier	8 x 57 JRS	2	MD	Ext.	91 cm	55 cm	3010 g	2499 €
FA7218G	Gaucher	8 x 57 JRS	2	MD	Ext.	91 cm	55 cm	3010 g	2649 €
FA7219	Droitier	9.3 x 74 R	2	MD	Ext.	91 cm	55 cm	3010 g	2499 €
FA7219G	Gaucher	9.3 x 74 R	2	MD	Ext.	91 cm	55 cm	3010 g	2649 €



Convergence réglable

ELOS N2 Sporting & Trap Superposés

La gamme Fabarm Elos N2 bénéficie des meilleures caractéristiques pour satisfaire les tireurs sportifs exigeants, quelle que soit leur discipline. Les 3 armes, sporting ou trap sont équipées d'une crosse en noyer avec busc réglable en polymère noir, d'une détente réglable et sont disponibles en version droitier ou gaucher. Les Fabarm Elos N2 sont dotés de chokes Exis HP interchangeable facilement, sont éprouvés à 1630 bars et compatibles billes acier.

- Caractéristiques Communes :
- Chokes Exis HP
 - Bascule et éjecteurs en acier forgé
 - Crosse en bois finition Triwood
 - Epruvé billes acier



ELOS N2 Sporting & Trap Superposés



Calibres
- 12/70
- 12/76



SPORTING



FABARM Compétition ELOS N2 SPORTING RS Cal. 12/76

Le fusil Sporting RS Fabarm adapté à votre visée grâce à son busc réglable !

Atteignez les plus hautes marches du podium avec le fusil de compétition Elos N2 RS Sporting, le dernier né de la gamme sport de Fabarm. Le contour de la crosse a ainsi été majoré tant au busc qu'au niveau de la poignée pistolet, sa masse plus importante permettant d'avoir un équilibre plus orienté vers l'arrière de l'arme.

- Calibre 12/76
- Canons superposés Tribore HP 1630 Bars (épruvé billes acier Hautes Performances)
- Longueurs canons: 76cm
- Finition du canon: bronzée satinée
- 4 Chokes Exis HP inclus (Short-Medium-Long-Xtreme)
- Longueur des chokes: 96mm
- Guidon: blanc rond + grain d'orge intermédiaire
- Mono détente sélective (MDS) Racing
- Bascule en acier forgé
- Finition de la bascule: noire satinée
- Ejecteurs en acier
- Crosse pistolet avec busc réglable
- Longueur de crosse: 377mm
- Pente au busc: 37mm - Pente au talon: 57mm
- Conditionnement: valise ABS

Réf.	Tireur	Calibre	Eject.	Longueur	Canon	Chokes	Poids	Prix
FA5215	Droitier	12/76	Eject.	120 cm	76 cm	4 C.I.	3600 g	2650 €
FA5215G	Gaucher	12/76	Eject.	120 cm	76 cm	4 C.I.	3600 g	2750 €



FA5215



TRAP AT



FABARM Compétition ELOS N2 RS TRAP AT Cal. 12/70

Le FABARM ELOS N2 RS TRAP AT est un fusil superposé conçu spécifiquement pour les disciplines de tir Trap, alliant fiabilité, robustesse et ergonomie pour les compétiteurs de haut niveau.

Avec son calibre 12/70, ses canons Tribore HP de 76 cm et ses éjecteurs automatiques, le FABARM ELOS N2 RS TRAP AT offre des performances inégalées sur le stand de tir. Son design moderne et sa crosse ajustable en font un choix parfait pour les tireurs cherchant à maximiser leur précision et leur confort.

- Canons de 76 cm : Tribore HP pour une performance balistique optimisée
- Chokes : Exis HP interchangeable (CYL, SHORT, MEDIUM, LONG, XTREME)
- Système de détente : Mono détente sélective
- Système d'éjection : Éjecteurs automatiques
- Crosse 377 mm : Ajustable (AT - Adjustable Trap), en noyer huilé
- Pente : 42mm au busc & 44mm au talon
- Finition de la bascule : Acier, noire satinée
- Épreuve : 1630 BAR, compatible avec les billes d'acier

Réf.	Tireur	Calibre	Détente	Eject.	Longueur	Canon	Chokes	Poids	Prix
FA5220	Droitier	12/70	MDS	Eject.	120 cm	76 cm	5 C.I.	3700 g	3299 €
FA5220G	Gaucher	12/70	MDS	Eject.	120 cm	76 cm	5 C.I.	3700 g	3399 €

NEW

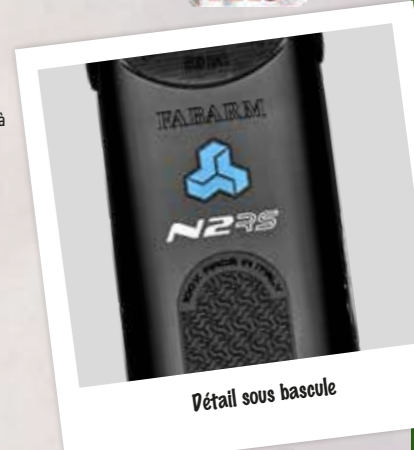

Détail sous bascule

FA5220



TRAP



FABARM Compétition ELOS N2 TRAP AS Calibre 12/70

La déclinaison FOSSE de la série ELOS N2

Cette arme est parfaitement configurée pour une utilisation en disciplines Fosse Olympique, Fosse Universelle ou plus globalement ball-trap. La crosse possède un busc large et confortable, réglable en hauteur et en déviation. Ce busc est revêtu d'un vernis spécifique noir satiné qui évite les échauffements de la joue du tireur en cas de tirs intensifs.

- Finition du canon : Noire satinée
- Bande de visée fuyante 10 - 8 mm
- Guidon terminal : Bradley rond blanc
- Chokes inclus : 4 EXIS HP (SHORT - MEDIUM - LONG - XTREME)
- Crosse : Pistolet avec busc réglable
- Finition des bois : Poncée huilée
- Arme éprouvée à 1630 BAR. Livré avec une valise ABS

Réf.	Tireur	Calibre	Eject.	Longueur	Canon	Chokes	Poids	Prix
FA5205	Droitier	12/70	Eject.	120 cm	76 cm	4 C.I.	3500 g	2399 €
FA5205G	Gaucher	12/70	Eject.	120 cm	76 cm	4 C.I.	3500 g	2499 €



FA5205

ALLSPORT N2 Superposés

Les fusils Fabarm de la gamme COMPETITION allient technologie et savoir-faire pour offrir les meilleurs résultats aux tireurs sportifs. Les fusils sont éprouvés billes d'acier et celles-ci peuvent être tirées dans des chokes supérieurs au demi-choke grâce à la technologie Inner HP : des chokes à profil hyperbolique, dont les longueurs ont été allongées et le cône rectiligne habituel a été remplacé par deux courbes pour éviter la présence d'un angle vif dans le choke. Le tout en respectant les normes CIP.

Caractéristiques Techniques :

- Canons Tribore : une partie suralésée pour réduire frictions et recul suivie d'une réduction du diamètre du tube pour augmenter la vitesse des billes
- Finition du canon : bronzée satinée
- Longueur du canon : 76 cm
- Profil de la bande visée : demi-haute
- Chocke : Exis HP (CYL-SHORT-MEDIUM-LONG-XTREME)



ALLSPORT N2 Superposés



Calibres
- 12/76



SPORTING TRAP



FABARM Compétition N2 ALLSPORT 12/76

Toutes disciplines ! L' ELOS N2 ALLSPORT est le fusil de sport le plus polyvalent jamais créé, il se transforme en 20 secondes d'un fusil de fosse avec bande surélevée pour anticiper les plateaux en un fusil de sporting avec bande basse.

Les deux bandes de visée, en alliage AL 7075-T6 utilisent le concept Q.R.R développé par FABARM. La crosse réglable MICRO-METRIC 3D permet, elle, d'adapter l'arme tant aux disciplines qu'à votre morphologie. Livré avec 1 bande 50/50% (point visé point touché à 50m) et une bande 65/35% (à 30 m, 9 cm au-dessus du point visé)

- Canons Tribore HP
- Bande de visée en Ergal interchangeable
- Finition du canon : bronzée satinée
- Longueur du canon : 76 cm
- Profil de la bande visée : demi-haute
- Choke : Exis HP (CYL-SHORT-MEDIUM-LONG-XTREME)

- Guidon point blanc
- Bascule en acier forgé avec finition noire satinée
- Crosse pistolet en bois noyer avec busc réglable
- Longueur de crosse : 377 mm
- Pente au busc : 40 mm
- Pente au talon : 44 mm
- Finition de la crosse Triwood
- Garde-main demi queue de castor
- Pression d'épreuve 1630 bar compatible billes acier

Réf.	Calibre	Détente	Eject.	Bande.	Longueur	Canon	Chokes	Poids	Prix
FA5210	12/76	MDS	Eject.	1/2 Haute Fixe	120 cm	76 cm	5 C.I.	3500 g	3059 €

Livré avec 2 bandes de visée

- Bande 50/50% : point visé point touché à 30m
- Bande 65/35% : à 30 m, 9 cm au-dessus du point visé

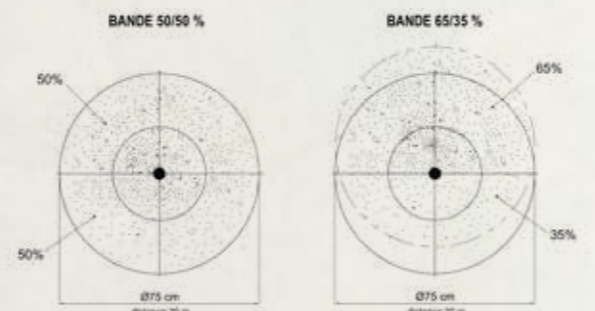

Réducteur de recul FABARM Kinetic pour fusils superposés

- Réducteur de recul pour fusil superposé uniquement
- Se visse sur le tirant de la crosse
- Compatible avec tous les fusils de sport Fabarm.

Réf.	Poids	Prix
FAA111	180 g	64 €



Gilet de tir FABARM Superlative Summer bleu marine - Ambidextre

Un gilet de trap et de sporting léger spécialement conçu pour l'été

- Tissu : maille / coton
- Empiècement en cuir
- 2 poches
- Ceinture réglable dans le dos
- Bride pour casque anti-bruit
- Anneau pour serviette

Réf.	Taille	Prix
FAA700	M	222 €
FAA701	L	222 €
FAA702	XL	222 €
FAA703	XXL	222 €
FAA704	3XL	264 €
FAA705	4XL	264 €

Gilet de tir FABARM Superlative Hiver bleu - Ambidextre

Un gilet chaud pour la pratique du balltrap en hiver

- 60% laine - 40 % viscose
- Insert en cuir avec finition peau retournée
- 4 larges poches à soufflets ambidextres
- Ceinture réglable dans le dos
- Bride pour casque anti-bruit
- Anneau pour serviette

Réf.	Taille	Prix
FAA706	M	212 €
FAA707	L	212 €
FAA708	XL	212 €
FAA709	XXL	212 €
FAA710	3XL	232 €
FAA711	4XL	232 €

Polo Fabarm Manches courtes bleu marine

Un polo Fabarm sobre et élégant aux couleurs de l'Italie !

- Polo bleu marine à manches courtes.
- Logo Fabarm à l'emplacement du cœur.
- Couleur du drapeau italien sur le col et le bout des manches
- Fabrication 100 % coton.

Réf.	Taille	Prix
FAA751	M	48 €
FAA752	L	48 €
FAA753	XL	48 €
FAA754	XXL	48 €
FAA755	3XL	48 €
FAA756	4XL	48 €

Casquette FABARM signature

- Casquette de type baseball
- Coloris bleu marine et gris
- Sangle ajustable
- Logo brodé en 3D
- Taille unique

Réf.	Taille	Prix
FAA712	Taille unique	22 €

Sac à cartouche FABARM Signature

Sac à cartouche pour tireur de Balltrap

- Peut contenir 200 à 250 cartouches
- Une poche principale
- Poches avant et arrière pour le rangement de documents, accessoires de tir
- Poignée et sangle de transport
- 100 % polyester
- Coloris gris argent et rouge

Réf.	Prix
FAA004	180 €



Fourreau FABARM Signature

- Fourreau matelassé
- 100% polyester
- Longueur maximale de canon : 32" - 81 cm
- Taille unique
- Sangle et poignée de transport
- Renfort à la bouche du canon
- Fermeture par rabat
- Coloris : Gris argent / rouge

Réf.	Taille	Prix
FAA003	Taille unique	118 €

Fusils à Pompe Martial Cantilever

Un fusil conçu pour le tir avec une configuration de crosse très droite et linéaire, dite à «pente parallèle» permettant de réaliser des séries de tirs intensifs ainsi qu'une prise de visée rapide. Le rail cantilever fixé directement sur le canon offre une fixation robuste et permet de conserver le réglage de l'optique même après avoir démonté le fusil. Un canon rayé au pas de rayure très long pour permettre des gerbes serrées et capacité de 4+1 cartouches : arme de catégorie C !

- Caractéristiques Techniques :
- Finition Cerakote Carbon Grey ultra résistante
 - Crosse et pompe en matériaux composite
 - Canon rayé (Catégorie C)
 - Arme éprouvée à 1630 BAR
 - Compatible avec toutes les cartouches acier



Fusils à pompe SDASS et MARTIAL



Calibres - 12/76

15 ANS GARANTIE



NEW

FABARM Fusil à Pompe Martial Cantilever Calibre 12/76 - 61 cm Rayé - 4+1 coups
Le FABARM Martial Cantilever est un fusil à pompe fiable et performant, conçu pour les amateurs de tir sportif et les utilisateurs à la recherche d'une arme de défense efficace.

Avec son canon rayé de 61 cm et son calibre 12/76, le FABARM Martial Cantilever offre une précision redoutable pour le tir de balles. Sa capacité de 4+1 coups et son rail cantilever en font une arme idéale pour des scénarios tactiques ou des séances de tir sportif exigeantes.

- Longueur du canon : 61 cm, rayé pour une précision accrue avec des balles
- Rail cantilever : Intégré pour montage d'optique ou d'accessoires
- Matériau : Carcasse en Ergal 55

Réf.	Calibre	Capacité	Canon	Poids	Prix
FA1988	12/76	5	61 cm	3200 g	1199 €

Cal. 12 à balle C



Capacité 4+1 coups



Rail cantilever



Plaque de couche en caoutchouc

ACCESSOIRES



Support latéral 4 cartouches pour fusil à pompe FABARM

Support latéral de cartouches pour fusil à pompe Fabarm
• Pour 4 cartouches de calibre 12

Réf.	Calibre	Capacité	Prix
PFAB204A	12	4	54 €



Bretelle 1 position pour FABARM

Sangle extensible et détachable pour fusils FABARM

- Système d'attache par mousqueton
- Boucle de désagrafage rapide
- Bretelle réglable
- Fixation une position

Réf.	Prix
FAA622	138 €

Fusils à Pompe SDASS Pro Forces

Un fusil avec une configuration de crosse très droite et linéaire, dite à «pente parallèle» permettant de réaliser des séries de tirs intensifs ainsi qu'une prise de visée rapide. Le rail cantilever fixé directement sur le canon, est compatible avec des optiques massives. Il offre une fixation robuste et permet de conserver le réglage de l'optique même après avoir démonté le fusil. Canon avec un pas de rayure très long pour permettre des gerbes serrées et capacité de 4+1 cartouches : arme de catégorie C !



Avec frein de bouche pour réduction du recul

FABARM Fusil à Pompe SDASS Pro Forces Stage 2 12/76

Un fusil à pompe FABARM qui associe parfaitement une très forte personnalité avec des points techniques innovants.

Configuration très linéaire, avec une crosse ayant une pente dite « parallèle ». En phase de tirs, le recul est plus rectiligne et le relèvement de la bouche du canon nettement plus faible. Busc de crosse ergonomique et ressort de rappel dans le garde-main pour un réarmement plus rapide et aisé. Très innovant système d'anneau grenadière dont l'enclenchement permet de libérer le mousqueton de la bretelle de 9 à 12 heures en fonction de la phase d'utilisation.

- Capacité: 4+1 coups permettant un classement en catégorie C.
- Canon rayé non dispersant, foré dans la masse, avec une longueur de 61 cm (24") intégrant le frein de bouche en acier.
- Rail de type Cantilever fixé sur le canon permettant de démonter ce dernier sans nécessiter un nouveau réglage de l'optique.
- Chemisage complet du canon.
- Carcasse en alliage aéronautique 7075 T6.
- Finition carcasse et chemise: Cerakote Carbon Grey.
- Crosse composite dite Pro Forces avec busc fixe.
- Longueur de crosse: 320 mm.
- Réarmement avec ressort de rappel (démontable) dans le garde-main.
- Hausse et guidon réglables et rabattables de type flip-up en Nylon.
- Anneaux grenadières permettant l'enclenchement de bretelles de 9 à 12 heures.
- Pression d'épreuve : 1630 Bar. compatible billes acier.



Guidon réglable et rabattable

Réf.	Calibre	Capacité	Longueur	Canon	Poids	Prix
FA1970	12/76	5	108,5 cm	61 cm	3430 g	1439 €

Cal. 12 à balle C

Fusils à Pompe Tactiques STF12

La division FABARM PROFESSIONAL créée en 2015 proposait de révolutionner l'approche des dernières décennies quant aux fusils à pompe. Le STF/12 s'impose année après année comme le fusil à pompe ayant les plus hauts critères de qualité, critères focalisés non pas sur le coût de production mais uniquement sur le niveau de performance, sur la résistance et plus encore sur la précision. Le design général de l'arme s'inscrit dans cette dynamique : L'arme est linéaire, fluide, racée, avec une ergonomie pensée pour les opérateurs les plus exigeants. Le STF/12 permet le montage de périphériques à 3,6,9 et 12 heures avec des rails, tous au standard MIL-STD 1913. Alors que pour la C.I.P. le test haute pression en calibre 12 est effectué à 1320 BAR, les fusils STF/12 sont ultérieurement testés avec une cartouche développant une surpression de 1630 BAR. Un certificat 1630 BAR est établi et livré avec chaque STF/12.

Caractéristiques Communes :

- Canon : 61 cm rayé
- Capacité : 4 + 1 coups (avec munitions 12/67)
- Carcasse en Ergal 55 pour plus de légèreté
- Armes de catégorie C



Fusils à pompe tactiques STF12



Calibres - 12/76



NEW

STF/12



FABARM PROFESSIONAL Fusil à Pompe STF/12 Pistol Grip Mil Spec Green Calibre 12/76 - 61 cm - 4+1 coups

Le FABARM STF/12 Pistol Grip Mil Spec Green est un fusil à pompe conçu pour les utilisateurs professionnels et passionnés recherchant une arme fiable, ergonomique et tactique.

Avec son canon de 61 cm, sa finition Mil Spec Green et sa capacité de 4+1 coups, le FABARM STF/12 offre une précision exceptionnelle et une robustesse à toute épreuve. Son design moderne avec poignée pistolet garantit une maniabilité optimale, même dans les situations les plus exigeantes.

Caractéristiques techniques

- Type d'arme : Fusil à pompe
- Calibre : 12/76 (Magnum)
- Longueur du canon : 61 cm rayé
- Capacité : 4+1 coups
- Poignée : Pistolet ergonomique pour une prise en main améliorée
- Finition : Cerakote Mil Spec Green (spécifications militaires)
- Épreuve : Billes d'acier 1630 bar
- Poids : 3,8 kg
- Utilisation : Tir tactique & tir sportif.

Réf.	Calibre	Capacité	Longueur	Canon	Poids	Prix
FA1994	12/76	5	108 cm	61 cm	3800 g	1699 €

Catégorie C Cal. 12 à balle



Guidon protégé

Capacité 4+1 coups

Dioptre réglable & amovible

COFFRET CARTON

Tous nos modèles sont livrés en coffret carton.



Pack Fusil à pompe Fabarm Professional STF 12 équipé

Pack complet : Fabarm STF12 + point rouge + cartouchière + sangle

Le pack complet comprend :

- 1 Fusil à pompe Fabarm STF12 Canon : 61 cm rayé, avec frein de bouche tactique
- Capacité : 4 + 1 coups (avec munitions 12/67)
- 1 Point Rouge Nikko Stirling Flash 1x30 Point rouge Tubulaire
- Support sur-élevé sur rail Picatinny
- 1 sangle monopoint extensible et détachable Fabarm
- 1 support latéral Fabarm pour 4 cartouches

Réf.	Crosse	Calibre	Cap.	Longueur	Canon	Poids	Prix
FA1996	Synthétique	12/76	5	117 cm	61 cm	4485 g	2135 €

Catégorie C Cal. 12 à balle



FABARM PROFESSIONAL Fusil à Pompe STF 12 Pistolgrip Tactical

- Crosse : 320 mm, fixe en composite
- Canon : 61 cm rayé, avec frein de bouche et chemisage du canon
- Capacité : 4 + 1 coups (avec munitions 12/67)
- Organes de visée : dioptre et guidon détachables
- Pression d'épreuve : 1630 bar
- Détonne : RACING
- Livré avec un coffret carton



Réf.	Crosse	Calibre	Capacité	Longueur	Canon	Poids	Prix
FA1995	Synthétique	12/76	5	117 cm	61 cm	3950 g	1789 €

Cal. 12 à balle



FABARM PROFESSIONAL Fusil à Pompe STF 12 Pistolgrip FE

- Crosse : 320 mm, fixe en composite
- Canon : 61 cm rayé, avec frein de bouche et chemisage du canon
- Capacité : 4 + 1 coups (avec munitions 12/67)
- Organes de visée : dioptre et guidon détachables
- Détonne : RACING
- Livré avec un coffret carton



Réf.	Crosse	Calibre	Capacité	Longueur	Canon	Poids	Prix
FA1995F	Synthétique	12/76	5	117 cm	61 cm	3950 g	1945 €

Cal. 12 à balle

Fusils à Pompe Tactiques STF12 & MARTIAL

La division FABARM PROFESSIONAL créée en 2015 proposait de révolutionner l'approche des dernières décennies quant aux fusils à pompe. Le STF/12 s'impose année après année comme le fusil à pompe ayant les plus hauts critères de qualité, critères focalisés non pas sur le coût de production mais uniquement sur le niveau de performance, sur la résistance et plus encore sur la précision. Le design général de l'arme s'inscrit dans cette dynamique : L'arme est linéaire, fluide, racée, avec une ergonomie pensée pour les opérateurs les plus exigeants. Le STF/12 permet le montage de périphériques à 3,6,9 et 12 heures avec des rails, tous au standard MIL-STD 1913. Alors que pour la C.I.P. le test haute pression en calibre 12 est effectué à 1320 BAR, les fusils STF/12 sont ultérieurement testés avec une cartouche développant une surpression de 1630 BAR. Un certificat 1630 BAR est établi et livré avec chaque STF/12.

- Caractéristiques Communes :
- Poignée pistolet
 - Organes de visée ouverte
 - Carcasse en Alliage d'aluminium



Fusils à pompes STF12 & MARTIAL



Calibres - 12/76



FABARM PROFESSIONAL Fusil à Pompe STF 12 Compact Black

- Crosse : 320 mm, pliable en composite
- Canon : HP 11" (28 cm), 14" (36 cm) ou 18" (46 cm) avec chemisage du canon
- Capacité : 5 + 1 coups (avec munitions 12/67)
- Organes de visée : dioptre et guidon détachables
- Pression d'épreuve : 1630 bar
- Détonateur : RACING
- Livré avec un coffret carton



Crosse pliable

Réf.	Désignation	Calibre	Capacité	Longueur	Canon	Poids	Crosse	Prix
FAR600	Canon de 11"	12/76	6	84 cm	28 cm	3750 g	Synthétique	1529 €
FAR605	Canon de 14"	12/76	6	92 cm	36 cm	3830 g	Synthétique	1559 €
FAR606	Canon de 18"	12/76	7	102 cm	46 cm	4020 g	Synthétique	1599 €



FABARM PROFESSIONAL Fusil à Pompe SDASS Pro Telescopic Stage 2 Cal. 12/76

Ce fusil à pompe bénéficie d'une crosse extensible et d'organes de visée (hausse + guidon) rabattables de type flip-up. Avec sa crosse réglable, sa carcasse allégée en Ergal 55, ses organes de visée rabattables de type flip-up et son chemisage de canon, le fusil à pompe Fabarm SDASS Pro Telescopic Stage 2 affiche un look tactique et propose une solution efficace et polyvalente, aussi bien pour du tir sportif que pour du maintien de l'ordre.

Réf.	Calibre	Capacité	Longueur	Canon	Poids	Prix
FAR850	12/76	8	93.5 cm	51 cm	3440 g	1359 €



FABARM PROFESSIONAL Fusil à Pompe STF 12 Short Black 11" Cal. 12/76

- Un fusil à pompe tactique ultra compact développé pour les professionnels
- Un produit FABARM Professionnal développé spécialement pour les forces de l'ordre et militaire.
- Canon HP de 11" (28cm) avec frein de bouche
 - Eprouvé pour des pressions fortes de 1630 BAR.
 - Choke INNER HP ACCURACY
 - Capacité : 4 + 1 coups (avec munitions 12/67)
 - Poignée pistolet en composite noir
 - Carcasse en Ergal
 - Rail 21 mm Milstd 1913 pour le montage d'optique (à 12h), lampe et poignée (à 6h).

Réf.	Calibre	Longueur	Canon	Poids	Prix
FAR590	12/76	62 cm	28 cm	3110 g	1439 €



Sac commando FABARM PROFESSIONAL

- Sac de qualité professionnelle pour le transport du STF12
- Compatible avec toutes les longueurs de canons et tous les modèles de STF12
 - Tissu extérieur en polyester 600 Deniers de haute qualité
 - Protège des chocs et de l'humidité
 - 2 compartiments principaux pour le stockage du fusil à pompe démonté
 - Sangles internes pour le maintien de l'arme
 - Compartiments secondaires pour le transport des munitions, accessoires, matériel d'entretien
 - Port en mode poignée ou sac à dos
 - Dimensions : 900 mm x 260 mm

Réf.	Largeur	Longueur	Prix
FAA638	26 cm	90 cm	180 €



FABARM PROFESSIONAL Fusil à Pompe Martial Ultrashort cal. 12/76

- Un fusil à pompe ultra compact pour une maniabilité optimale
- Capacité 5 + 1 coups
 - Longueur du canon : 36 cm avec chemisage
 - Carcasse en Ergal
 - Poignée pistolet en composite noire
 - Choke fixe cylindrique

Réf.	Calibre	Capacité	Longueur	Canon	Poids	Prix
FAR520	12/76	6	65 cm	36 cm	2360 g	819 €



Support latéral 4 ou 5 cartouches pour FABARM STF12

- Support latéral de cartouches pour fusil à pompe FABARM PROFESSIONAL STF 12
- Pour 4 cartouches de calibre 12 pour STF12 disposant d'un support latéral de bretelle en position 9 heures.
 - Pour 5 cartouches de calibre 12 pour STF12 disposant d'un support latéral de bretelle en position 12 heures.
 - Compatible avec STF12, MARTIAL, SDASS, SAT8 et PSS10

Réf.	Désignation	Calibre	Capacité	Prix
PFAB200A	Support 5 cartouches STF12	12	5	54 €
PFAB204A	Support 4 cartouches STF12	12	4	54 €



Bretelle FABARM 3 positions avec bride

- Sangle de transport à dégrafage rapide
- Sangle 3 points
 - 2 boucles de dégrafage rapide
 - Conçu en textile haute résistance
 - Fixation latérale

Réf.	Prix
FAA624	118 €

Bretelle 1 position à fixation latérale pour FABARM STF 12

- Sangle extensible et détachable pour FABARM PROFESSIONAL STF12
- Système de fixation sur le côté du STF12
 - Boucle de dégrafage rapide
 - Bretelle réglable
 - Fixation une position

Réf.	Prix
FAA623	128 €

Fusils Semi-Auto IMPALA PLUS

Fusil de chasse semi-automatique turc d'un excellent rapport qualité/prix !

Caractéristiques Communes :

- Fusil semi-automatique
- Répétition par inertie
- Capacité : 2+1 coups
- Guidon en fibre optique



Fusils Semi-auto IMPALA PLUS



Calibres
- 12/76

2 ANS GARANTIE



IS1111

BOITIER FRAISÉ

Pour montage optique

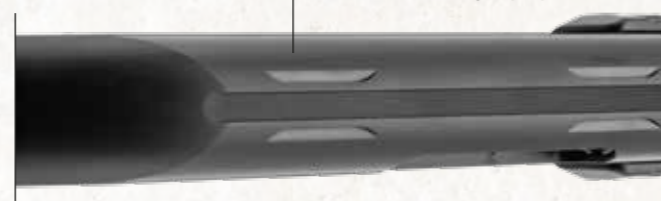

Fusil semi-auto Impala Plus Nero S

Fusil de chasse semi-automatique à un excellent rapport qualité/prix !

Excellent fusil de chasse semi-automatique. Le mécanisme de répétition par inertie apporte fiabilité et légèreté à l'arme.

- Crosse synthétique noire à poignée pistolet
- Plaque de couche anti-recul souple ultra confortable
- Boîtier pré-percé pour montage optique
- Bloc détente ergonomique & guidon fibre optique
- Système de verrouillage rotatif à 6 tenons (breveté)
- Canon chromé intérieur/extérieur de 71 cm (28") ou 76 cm (30") éprouvé billes acier
- 5 chokes inclus : full (I) - Improved Modified (II) - Modified (III) - Modified Cylinder (IIII) - skeet (IIIII)

Réf.	Calibre	Capacité	Longueur	Canon	Chokes	Poids	Prix
IS1111	12/76	3	125 cm	71 cm	5 C.I.	3330 g	656 €
IS1161	12/76	3	130 cm	76 cm	5 C.I.	3400 g	656 €



IS1361



Plaque de couche souple

Fusil semi-auto Impala Plus camo MAX 5

Fusil de chasse semi-automatique pour la chasse à la sauvagine !

Excellent fusil de chasse semi-automatique à inertie avec décor camouflage motif Max 5 spécial marais.

- Crosse synthétique camo à poignée pistolet
- Plaque de couche anti-recul souple ultra confortable
- Boîtier pré-percé pour montage optique
- Bloc détente ergonomique & guidon fibre optique
- Système de verrouillage rotatif à 6 tenons (breveté)
- Canon chromé intérieur/extérieur de 71 cm (28") ou 76 cm (30") éprouvé billes acier
- 5 chokes inclus : full (I) - Improved Modified (II) - Modified (III) - Modified Cylinder (IIII) - skeet (IIIII)

Réf.	Calibre	Cap.	Longueur	Canon	Chokes	Poids	Prix
IS1361	12/76	3	125 cm	71 cm	5 C.I.	3000 g	741 €
IS1362	12/76	3	130 cm	76 cm	5 C.I.	3100 g	757 €



Bande anti-dérapante et guidon fibre



Livré avec 5 chokes



Fusil semi-auto Impala Plus bois - canon 71 cm

Fusil de chasse semi-automatique avec une élégante crosse bois !

Excellent fusil de chasse semi-automatique à inertie : la modernité du semi-auto associée au traditionnel de la crosse bois.

- Crosse en noyer à poignée pistolet
- Plaque de couche anti-recul souple ultra confortable
- Boîtier pré-percé pour montage optique
- Bloc détente ergonomique
- Guidon grain d'orge + fibre optique de 5 cm.
- Système de verrouillage rotatif à 6 tenons (breveté)
- Canon chromé intérieur/extérieur de 71 cm (28") ou 76 cm (30") éprouvé billes acier
- 5 chokes inclus : full (I) - Improved Modified (II) - Modified (III) - Modified Cylinder (IIII) - skeet (IIIII)

Réf.	Calibre	Capacité	Longueur	Canon	Chokes	Poids	Prix
IS2211	12/76	3	126 cm	71 cm	5 C.I.	3120 g	680 €



Carabines à verrou MONZA

Simplicité & efficacité : la marque de fabrique de la carabine Monza.

Le résultat d'un travail minutieux du début à la fin.

Conçue pour le terrain, elle est équipée en série de rails Picatinny supérieurs et inférieurs, d'un busc réglable, d'un canon fileté & d'un chargeur amovible !

Caractéristiques Communes :

- Crosse composite avec busc réglable
- Long rail Picatinny supérieur pour montage optique.
- Anneaux de grenadière intégrée
- Verrou fluide avec témoins d'armement
- Capacité 4+1



Carabines à verrou MONZA



Calibres
- 308 Win

2 ANS GARANTIE



Carabine à verrou Monza composite noire Cal.308 canon de 51cm

Carabine à verrou pour la chasse d'un excellent rapport qualité/prix

Une carabine agréable et bien pensée avec de nombreuses options intégrées !

- Crosse en polymère finition noire avec appuie joue réglable
- Logement pour kit de nettoyage dans la poignée pistolet.
- Canon flottant en acier forgé à froid et chromé de 51 cm (20x) rayé au pas de 1:10"
- Capacité : 4+1
- Sécurité accessible au pouce droit.
- Queue de détente réglable
- Rail Picatinny 15 slots pour montage d'optique avec hausse fibre optique intégrée.
- Rail Picatinny inférieur 6 slots pour fixer un bipied ou une lampe.
- Livrée avec une housse, 1 rallonge de crosse de 16 mm, 3 clés Torx et 2 chargeurs 4 coups.



Canon fileté

Réf.	Calibre	Capacité	Longueur	Canon	Filetage	Pas	Poids	Crosse	Prix
ISM3801	.308 Win	5	103 cm	51 cm	5/8 x 24	1:10	3450 g	Synthétique noir	910 €



Rail Picatinny 15 slots pour montage d'optique



Capacité 4+1



Queue de détente réglable



Pack Carabine Monza Cal. 308 Winchester + Point Rouge Nikko Stirling Flash 1x30

Pack carabine + red dot idéal pour la chasse.

Ce pack destiné à la chasse au gros gibier est composé :

- D'une carabine à verrou Istanbul Silah modèle Monza chamberée en calibre .308 Winchester
- D'un viseur point rouge Nikko Stirling Flash 1x30
- Crosse en polymère finition noir avec appuie joue réglable
- Capacité : 4+1

Le point rouge permet l'acquisition rapide de la cible à moyenne distance.

Réf.	Calibre	Capacité	Réticule	Montage	Longueur	Piles (type de)	Canon	Filetage	Pas	Poids	Crosse	Prix
ISM38011	.308 Win	5	Point 3 MoA	Rail 21mm	103 cm	CR2032	51 cm	5/8 x 24	1:10	3450 g	Synthétique noir	949 €



Pack Carabine Monza Cal. 308 Win + lunette d'affût 3-12x56 + colliers de montage + bretelle

Pack tout équipé pour la chasse excellent rapport qualité/prix

Partez sereinement à la chasse avec ce pack tout équipé composé des articles suivants :

- Une carabine à verrou Monza calibre .308 Winchester
- Une lunette d'affût 3-12x56 Microdot
- Une paire de colliers de montage
- Une bretelle Niggeloh

Réf.	Calibre	Capacité	Diamètre	Réticule	Gross. Mini	Gross. Max	Diam. Obj	Longueur	Canon	Pas	Poids	Crosse	Prix
ISM3801	.308 Win	5	30 mm	Ret. 4 lum.	3x	12x	56 mm	103 cm	51 cm	1:10	4500 g	Synthétique noir	999 €

Carabines à verrou MONZA

Simplicité & efficacité : la marque de fabrique de la carabine Monza.

Le résultat d'un travail minutieux du début à la fin.

Conçue pour le terrain, elle est équipée en série de rails Picatinny sur le boîtier, d'un busc réglable, d'un canon fileté & d'un chargeur amovible !

Caractéristiques Communes :

- Crosse bois avec busc réglable
- Long rail Picatinny supérieur pour montage optique.
- Anneaux de grenadière intégrée
- Verrou fluide avec témoins d'armement
- Capacité 4+1



Carabines à verrou MONZA



Calibres
- .30-06

2 ANS GARANTIE



NEW

Carabine à verrou Monza 30-06 Springfield bois canon de 56cm

Carabine à verrou pour la chasse d'un excellent rapport qualité/prix

Une carabine agréable et bien pensée avec de nombreuses options intégrées !

- Crosse en bois poncé huilé
- Grip texturé anti dérapant sur poignée et devant
- Canon flottant en acier forgé à froid et chromé de 56 cm (22") rayé au pas de 1:10" avec revêtement Cerakote
- Capacité : 4+1
- Sécurité accessible au pouce droit
- Queue de détente réglable
- Rail Picatinny 15 slots pour montage d'optique avec hausse fibre optique intégrée.
- Rail picatinny inférieur 6 slots pour fixer un bipied ou une lampe.
- Livrée avec une housse, 1 rallonge de crosse de 16 mm, 3 clefs Torx et 2 chargeurs 4 coups.

Réf.	Calibre	Capacité	Longueur	Canon	Filetage	Pas	Poids	Crosse	Prix
ISM3061	.30-06 Spr.	5	103 cm	56 cm	5/8 x 24	1:10	3450 g	Bois poncé huilé	999 €

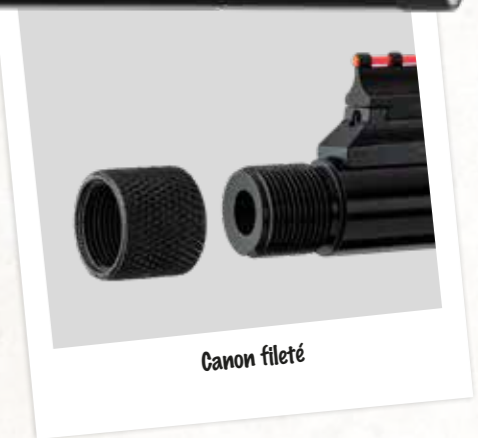

Canon fileté



Rail Picatinny 15 slots pour montage d'optique



Capacité 4+1



Queue de détente réglable



Pack carabine de chasse MONZA 30-06 lunette Microdot battue

Pack tout équipé pour la chasse en battue du gros gibier.

Ce pack comprend les éléments suivants :

- Carabine à verrou Monza .308 (ISM3061)
- Lunette de battue Microdot 1-4 x 24 illuminée (OC1424)
- Colliers sur rail 21mm type Picatinny Weaver (MK5102)

NEW

Réf.	Calibre	Capacité	Diamètre	Gross. Mini	Gross. Max	Diam. Obj	Longueur	Canon	Poids	Prix
ISMP3062	.30-06 Spr.	5	30 mm	1x	4x	24 mm	103 cm	56 cm	3465 g	1099 €



Pack carabine de chasse MONZA 30-06 lunette Microdot battue

Pack tout équipé pour la chasse en battue du gros gibier.

Ce pack comprend les éléments suivants :

- Carabine à verrou Monza .308 (ISM3061)
- Lunette Microdot affût 3-12 x 56 (OC31256)
- Colliers sur rail 21mm type Picatinny Weaver (MK5102)

NEW

Réf.	Calibre	Capacité	Longueur	Canon	Poids	Prix
ISMP3061	.30-06 Spr.	5	103 cm	56 cm	3465 g	1099 €



CAESAR GUERINI

TRAP CHASSE EXPRESS



EXPRESS ACIER Néréo & Réflexo

Une garantie de longévité avec la bascule à joues de renfort.

Caractéristiques Communes :

- Crosse pistolet en noyer.
- Bascule acier noire à joue renforcée pour plus de longévité.
- Gravure cerf, sanglier et feuilles de chêne.
- Visée ouverte à fibre optique
- Bande pré-percée pour montage d'une lunette ou d'un point rouge.
- Livré en mallette PVC luxe.



**EXPRESS ACIER
Néréo & Réflexo**



Calibres
- 30 RBL
- 30.06
- 8x57 JRS
- 9,3x74R

15 ANS
GARANTIE

CG853

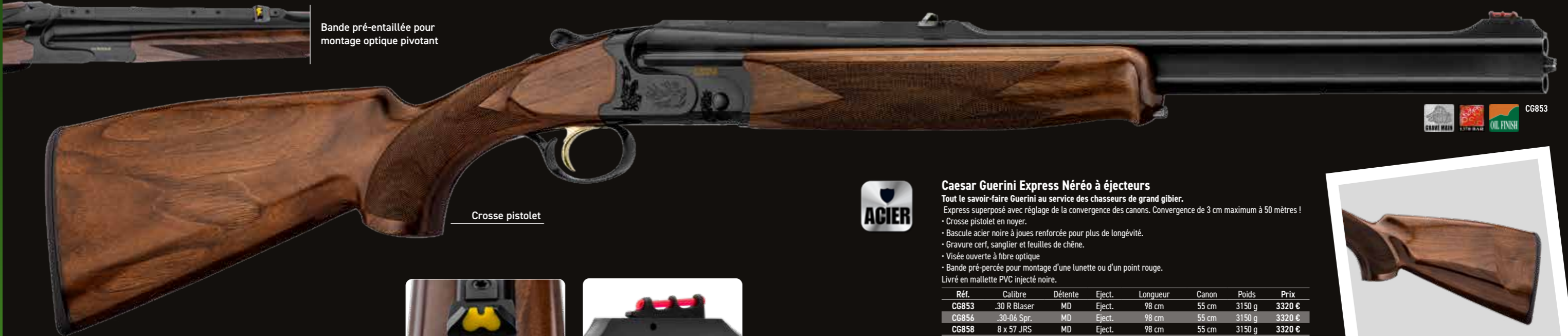

Bande pré-entallée pour montage optique pivotant

Crosse pistolet



Point de mire réglable en fibre optique fluo



Caesar Guerini Express Néréo à éjecteurs

Tout le savoir-faire Guerini au service des chasseurs de grand gibier.

Express superposé avec réglage de la convergence des canons. Convergence de 3 cm maximum à 50 mètres !

- Crosse pistolet en noyer.
- Bascule acier noire à joues renforcée pour plus de longévité.
- Gravure cerf, sanglier et feuilles de chêne.
- Visée ouverte à fibre optique
- Bande pré-percée pour montage d'une lunette ou d'un point rouge.

Livré en mallette PVC injecté noire.

Réf.	Calibre	Détente	Eject.	Longueur	Canon	Poids	Prix
CG853	.30 R Blaser	MD	Eject.	98 cm	55 cm	3150 g	3320 €
CG856	.30-06 Spr.	MD	Eject.	98 cm	55 cm	3150 g	3320 €
CG858	8 x 57 JRS	MD	Eject.	98 cm	55 cm	3150 g	3320 €
CG859	9.3 x 74 R	MD	Eject.	98 cm	55 cm	3150 g	3320 €



Crosse à joue Bavaroise



Crosse dos de cochon

Joue bavaroise à double filet



MALLETTE OFFERTE

Mallette Caesar Guerini livrée avec les modèles Réflexo & Néréo.



Caesar Guerini Express Réflexo Acier - Éject. - 55cm

Une carabine express luxe pour la battue

- Une garantie de longévité avec la bascule à joues de renfort.
- Bande pré-entallée pour montage optique pivotant.
- Double crochet de verrouillage.
- Crosse « Dos de cochon » à joue bavaroise « Double filet »
- Plaque de couche Bois

Livré en mallette luxe

Réf.	Calibre	Détente	Eject.	Longueur	Canon	Poids	Prix
CG708	8 x 57 JRS	MD	Eject.	98 cm	55 cm	3150 g	3685 €
CG709	9,3 x 74 R	MD	Eject.	98 cm	55 cm	3150 g	3685 €
CG730	.30 R Blaser	MD	Eject.	98 cm	55 cm	3150 g	3685 €
CG706	.30-06 Spr.	MD	Eject.	98 cm	55 cm	3150 g	3685 €

INFO PRODUIT

CONVERGENCE DE 3 CM MAXIMUM À 50 MÈTRES !*

Réglage convergence :

Simple et très rapide par un armurier professionnel.

*Garantie fabricant (balles recommandées indiquées sur le ciblage Guérini)

TEMPIO Acier & Ergal

Tous les modèles de la série Tempio ont l'ambition de satisfaire les chasseurs soucieux d'allier efficacité, fiabilité et élégance. Sur la bascule à joues latérales de renfort, toutes les gravures sont finies à la main avec des motifs animaliers dorés parmi des bouquets anglais.

Caractéristiques Communes :

- Canons éprouvés billes acier
- Crosse «Prince de Galles» et devant tulipe en noyer massif poncé huilé
- Bande de visée ventilée avec guidon de type grain d'orge
- Plaque de couche en bois



**TEMPIO
Acier & Ergal**



Calibres
- 12/76
- 20/76
- 28/70
- 410



Caesar Guerini Tempio Light Ergal Nickel Cal. 12

Réf.	Crosse	Calibre	Détente	Eject.	Longueur	Canon	Chokes	Poids	Prix
CG220	Pistolet	12/76	DD	Eject.	108.5 cm	71 cm	5 C.I.	2700 g	3030 €
CG220M	Pistolet	12/76	MDS	Eject.	108.5 cm	71 cm	5 C.I.	2700 g	3030 €
CG220MA	Anglaise	12/76	MDS	Eject.	108.5 cm	71 cm	5 C.I.	2700 g	2965 €

Caesar Guerini Tempio Light Ergal Nickel Cal. 20

Réf.	Crosse	Calibre	Détente	Eject.	Longueur	Canon	Chokes	Poids	Prix
CG230M	Pistolet	20/76	MDS	Eject.	105.5 cm	68 cm	5 C.I.	2600 g	3115 €
CG230A	Anglaise	20/76	DD	Eject.	105.5 cm	68 cm	5 C.I.	2600 g	3115 €
CG230MA	Anglaise	20/76	MDS	Eject.	105.5 cm	68 cm	5 C.I.	2600 g	3115 €

Caesar Guerini Tempio Light Ergal Nickel Cal. 20 - 61cm

Réf.	Crosse	Calibre	Détente	Eject.	Longueur	Canon	Chokes	Poids	Prix
CG266A	Anglaise	20/76	DD	Eject.	98.5 cm	61 cm	Rayé & C.I.	2450 g	3215 €
CG266	Pistolet	20/76	DD	Eject.	98.5 cm	61 cm	Rayé & C.I.	2450 g	3215 €

Caesar Guerini Tempio Light Ergal Nickel Cal. 28

Réf.	Crosse	Calibre	Détente	Eject.	Longueur	Canon	Chokes	Poids	Prix
CG238MA	Anglaise	28/76	MDS	Eject.	108.5 cm	71 cm	5 C.I.	2400 g	3130 €

Caesar Guerini Tempio Light Ergal Nickel Cal. 410

Réf.	Crosse	Calibre	Détente	Eject.	Longueur	Canon	Chokes	Poids	Prix
CG241M	Pistolet	410/76	MDS	Eject.	108.5 cm	71 cm	5 C.I.	2600 g	3380 €



Caesar Guerini Tempio Acier Cal. 12

L'élégance et l'efficacité d'un superposé italien

Réf.	Crosse	Calibre	Détente	Eject.	Longueur	Canon	Chokes	Poids	Prix
CG200	Pistolet	12/76	DD	Eject.	108.5 cm	71 cm	C.I.	3000 g	3015 €
CG200M	Pistolet	12/76	MDS	Eject.	108.5 cm	71 cm	C.I.	3000 g	3015 €

Caesar Guerini Tempio Acier Cal. 20

Fusil de chasse Tempio en calibre 20 avec bascule acier.

Réf.	Crosse	Calibre	Détente	Eject.	Longueur	Canon	Chokes	Poids	Prix
CG210A	Anglaise	20/76	DD	Eject.	108.5 cm	71 cm	5 C.I.	2700 g	3100 €
CG210M	Pistolet	20/76	MDS	Eject.	108.5 cm	71 cm	5 C.I.	2700 g	3100 €

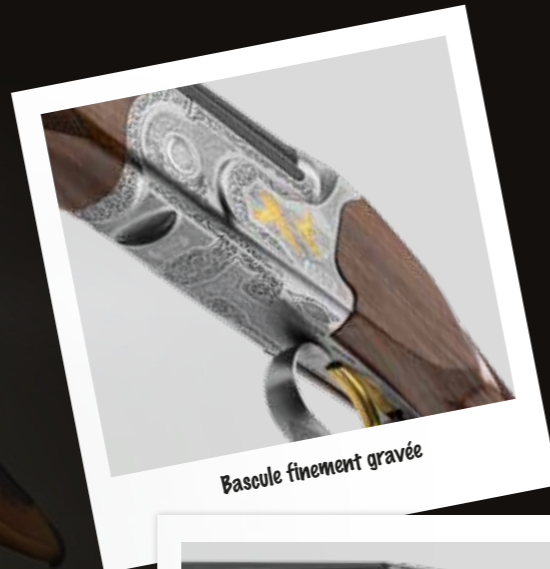

Bascule finement gravée



Bascule côté gauche



Verrouillage du devant



Quadrillage anti-dérapant !



Superposés MAGNUS, ELLIPSE & JULIA

Cette ligne est dans la pure tradition italienne des armes fines qui conviennent à tous les types de Chasse. Tous les modèles sont pourvus de bois de noyer rigoureusement sélectionnés, finition huilée et quadrillée à la main. Tous les modèles sont dotés de faux corps gravés de scènes de chasse.



Superposés **MAGNUS, ELLIPSE & JULIA**



Calibres
- 12/76
- 20/76



Caesar Guerini **MAGNUS Ergal - Cal. 20**

Cette ligne est dans la pure tradition italienne des armes fines qui conviennent à tous les types de Chasse.

Réf.	Crosse	Calibre	Détente	Eject.	Longueur	Canon	Chokes	Poids	Prix
CG315A	Anglaise	20/76	DD	Eject.	105.5 cm	68 cm	5 C.I.	2650 g	3650 €
CG315M	Pistolet	20/76	MDS	Eject.	105.5 cm	68 cm	5 C.I.	2650 g	3650 €
CG315MA	Anglaise	20/76	MDS	Eject.	105.5 cm	68 cm	5 C.I.	2650 g	3650 €



Fine gravure à motifs dorée



Prix et disponibilité : nous consulter !



Caesar Guerini **ELLIPSE Ergal (bascule ronde) - Calibre 12 & 20**

Forme unique de la bascule, de la crosse, du devant bois, richesse de la gravure : tout est élégance et raffinement sur ce nouveau modèle signé « Caesar Guerini ».

Réf.	Crosse	Calibre	Détente	Eject.	Longueur	Canon	Chokes	Poids	Prix
CG289M	Pistolet	12/76	MDS	Eject.	108.5 cm	71 cm	5 C.I.	2850 g	
CG290M	Pistolet	20/76	MDS	Eject.	105.5 cm	68 cm	5 C.I.	2650 g	Sur demande !
CG290MA	Anglaise	20/76	MDS	Eject.	105.5 cm	68 cm	5 C.I.	2650 g	

INFO PRODUIT

Bascule en Ergal 55, alliage d'aluminium issu de l'aéronautique permettant d'alléger l'arme d'environ 450 grammes.



Spécial femme

Caesar Guerini **JULIA Ejecteur Cal. 20/76**

Un fusil élégant et féminin pour les chasseresses d'aujourd'hui !

Un fusil de chasse conçu par des femmes et pour des femmes au sein du département Syren de Guerini.

Un fusil léger et compact idéal pour la chasse au gibier migrateur. Le calibre 20 permet une chasse plus douce du fait d'un recul plus agréable.

Le canon de 71 cm offre une portée de tir optimale et une excellente prise de visée à toutes les distances.

• Crosse Monte Carlo de 355 mm avec un devers adapté au corps féminin.

• La bande de visée plate et le guidon grain d'orge en laiton.

• Gravure dorée sur fond jaspé tout en nuances.

Réf.	Calibre	Détente	Eject.	Longueur	Canon	Chokes	Poids	Prix
CG360M	20/76	MDS	Eject.	104.3 cm	71 cm	5 C.I.	2950 g	4010 €

MALLETTTE OFFERTE

Mallette ABS livrée avec tous les modèles.



Plus de devers pour s'adapter à la morphologie féminine

Crosse Plus courte 355 mm

Standard 377 mm

REVENANT Superposé Ejecteur

La particularité de ce fusil sont les inserts métalliques qui assurent la continuité de la bascule qui sont de fait parfaitement intégrés dans la Longuesse.

Caractéristiques Communes :

- Gravure manuelle à motifs floraux avec dorures.
- Surfaces métalliques avec revêtement Invisalloy pour une meilleure protection.
- Canons éprouvés billes d'acier pour la chasse en zone humide.
- Crosse en noyer délicatement veiné.
- Bascule ronde confortable et élégante.
- Crosse pistolet et devant finement quadrillés.
- Très belle plaque de couche en bois.



**REVENANT
Superposé Ejecteur**



Calibres
- 20/76
- 28/76

Finitions faites main !



Caesar Guerini REVENANT - Acier Ejecteur - Cal. 20/76

Le fusil d'exception à l'italienne avec une gravure extraordinaire et un garde main à inserts métalliques !

Le revenant, un fusil de chasse Guérini d'exception entièrement fini à la main. Sa ligne particulièrement élégante est soutenue par des inserts métalliques placés dans le bois du garde main et en continuité avec la bascule.

Réf.	Calibre	Détente	Eject.	Longueur	Canon	Chokes	Poids	Prix
CG395M	20/76	MDS	Eject.	108,5 cm	71 cm	5 C.I.	2950 g	11520 €

Caesar Guerini REVENANT - Acier Ejecteur - Cal. 28/76

Le fusil d'exception à l'italienne avec une gravure extraordinaire et un garde main à inserts métalliques !

Réf.	Calibre	Détente	Eject.	Longueur	Canon	Chokes	Poids	Prix
CG398M	28/76	MDS	Eject.	114 cm	71 cm	5 C.I.	2950 g	11520 €
CG399	28/76	MDS	Eject.	119 cm	76 cm	5 C.I.	3050 g	10950 €

REVENANT Sporting Ejecteur



Caesar Guerini Revenant Sporting Eject. MD 20/76 76cm CI

Le fusil de sport d'exception fabriqué en Italie avec une gravure extraordinaire et un garde main à inserts métalliques !

Le revenant, un fusil sporting CAESAR GUERINI d'exception entièrement fini à la main. Sa ligne particulièrement élégante est soutenue par des inserts métalliques placés dans le bois du garde main et en continuité avec la bascule.

- Gravure en finition manuelle à motifs floraux avec dorures.
- Surfaces métalliques avec revêtement Invisalloy pour une meilleure protection.
- Canons éprouvés billes d'acier
- Crosse en noyer délicatement veiné.
- Bascule ronde confortable et élégante.
- Crosse pistolet verticale et devant enveloppant finement quadrillés.
- Bande de visée ventilée plate avec guidon blanc.
- Plaque de couche en caoutchouc amortisseur

Réf.	Calibre	Détente	Eject.	Longueur	Canon	Chokes	Poids	Prix
CG400	20/76	MDS	Eject.	120 cm	76 cm	8 C.I. / SP	3400 g	11560€



Disponibilité : nous consulter !



Clef avec motif doré

Sureté

INVICTUS VII Gold & IX

Dans sa quête permanente pour réaliser le meilleur fusil de sport possible, Caesar Guerini a créé l'Invictus, bâti autour de la plus grande avancée technique de ces 30 dernières années dans le domaine des superposés : le système Invictus. Explications en page 90.

INVICTUS IX

**1 MILLION
DE COUPS**



**INVICTUS VII GOLD &
INVICTUS IX**



Calibres
- 12/70
- 12/76

**CAESAR
GUERINI**
15 ANS
GARANTIE



CG663

Caesar Guerini INVICTUS IX Sporting Bande plate

L'Invictus IX associe l'élégance extrême d'une bascule faux corps gravée à motifs mythologiques à un devant bois avec inserts métalliques également gravé en continuité de la bascule !

La version Sporting à bande plate de l'Invictus IX réunit classicisme et finesse dans une arme conçue pour être utilisée par plusieurs générations de tireurs.

- Système Invictus offrant à ce fusil une longévité d'un million de coups
- Détente DPS (Durability, Precision, Speed) avec marteaux chromés de conception innovante avec une nouvelle géométrie et des tolérances plus strictes.
- Crosse réglable

Réf.	Désignation	Calibre	Détente	Eject.	Canon	Prix
CG663	Droitier	12/76	MDS	Eject.	71 cm	16650 €
CG664	Droitier	12/76	MDS	Eject.	81 cm	16650 €

Caesar Guerini INVICTUS IX Sporting Bande Ascent

L'Invictus IX Sporting Ascent : l'association réussie d'un magnifique fusil avec le confort d'une crosse réglable et d'une bande 1/2 haute !

Réf.	Désignation	Calibre	Détente	Eject.	Canon	Prix
CG667	Droitier	12/76	MDS	Eject.	76 cm	17710 €
CG667G	Gaucher	12/76	MDS	Eject.	76 cm	17865 €
CG668	Droitier	12/76	MDS	Eject.	81 cm	17710 €



Gravures mythologiques d'une grande finesse



Bascule avec insert métallique gravé

INFO PRODUIT

Invictus VII sur
COMMANDE UNIQUEMENT.
Contactez-nous !

Caesar Guerini INVICTUS VII Gold Sporting 12/70

Le fusil de sport et de chasse classique qui conjugue élégance et durée de vie des Invictus !

- Bascule à faux-corps avec contre-platines
- Devant bois type winged (avec inserts métalliques gravés).
- Longueur de canon: 76cm
- Bande: conique ventilée
- Longueur de crosse: 377mm
- Point de mire: blanc sphérique
- Chokes: compétition

Réf.	Calibre	Détente	Eject.	Longueur	Canon	Chokes	Poids	Prix
CG643GO	12/70	MDS	Eject.	120 cm	76 cm	8 C.I. / SP	3800 g	7475 €

INVICTUS VII



Épreuve
"bille d'acier"

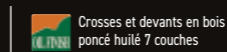

Crosses et devants en bois
poncé huilé 7 couches

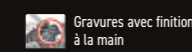

Gravures avec finition
à la main



Armes éprouvées
à 1370 Bars

Dans sa quête permanente pour réaliser le meilleur fusil de sport possible, Caesar Guerini a créé l'Invictus, bâti autour de la plus grande évolution technique de ces 30 dernières années dans le domaine des superposés : le système Invictus.

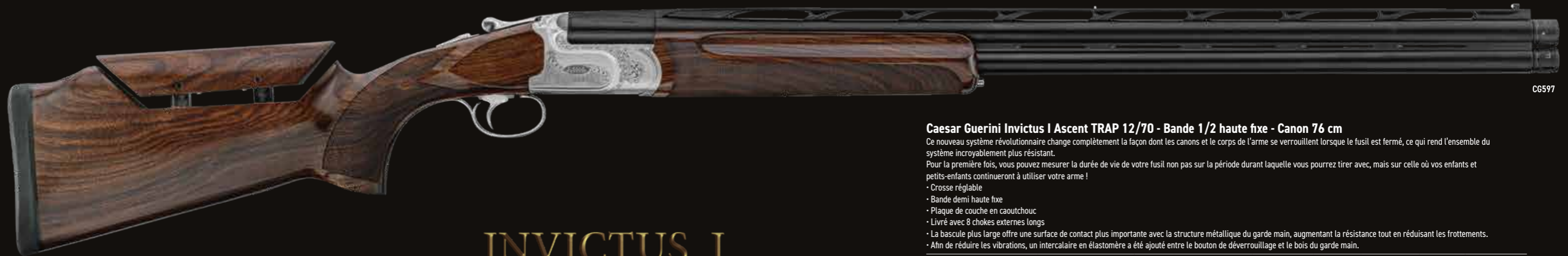

CG597

Caesar Guerini Invictus I Ascent TRAP 12/70 - Bande 1/2 haute fixe - Canon 76 cm

Ce nouveau système révolutionnaire change complètement la façon dont les canons et le corps de l'arme se verrouillent lorsque le fusil est fermé, ce qui rend l'ensemble du système incroyablement plus résistant.

Pour la première fois, vous pouvez mesurer la durée de vie de votre fusil non pas sur la période durant laquelle vous pourrez tirer avec, mais sur celle où vos enfants et petits-enfants continueront à utiliser votre arme !

- Crosse réglable
- Bande demi haute fixe
- Plaque de couche en caoutchouc
- Livré avec 8 chokes externes longs
- La bascule plus large offre une surface de contact plus importante avec la structure métallique du garde main, augmentant la résistance tout en réduisant les frottements.
- Afin de réduire les vibrations, un intercalaire en élastomère a été ajouté entre le bouton de déverrouillage et le bois du garde main.

Réf.	Tireur	Calibre	Détente	Eject.	Bande.	Longueur	Canon	Chokes	Poids	Prix
CG597	Droitier	12/70	MDS	Eject.	1/2 Haute Fixe	113.7 cm	76 cm	8 C.I. / SP	3700 g	6770 €
CG597G	Gaucher	12/70	MDS	Eject.	1/2 Haute Fixe	113.7 cm	76 cm	8 C.I. / SP	3700 g	6945 €

Caesar Guerini Invictus I TRAP Impact - Bande 1/2 Haute régl. - cal. 12/70

Réf.	Tireur	Calibre	Détente	Eject.	Bande.	Longueur	Canon	Chokes	Poids	Prix
CG592	Droitier	12/70	MD	Eject.	1/2 Haute régl.	113.7 cm	76 cm	8 C.I. / SP	3950 g	7135 €
CG592G	Gaucher	12/70	MD	Eject.	1/2 Haute régl.	113.7 cm	76 cm	8 C.I. / SP	3950 g	7300 €

Caesar Guerini INVICTUS I TRAP - Bande plate - cal. 12

Un fusil de sport de très haute technicité. Avec option gaucher !

Réf.	Tireur	Calibre	Détente	Eject.	Bande.	Longueur	Canon	Chokes	Poids	Prix
CG593T	Droitier	12/70	MD	Eject.	Plate	113.7 cm	76 cm	8 C.I. / SP	3750 g	5955 €
CG593TG	Gaucher	12/70	MD	Eject.	Plate	113.7 cm	76 cm	8 C.I. / SP	3750 g	6110 €

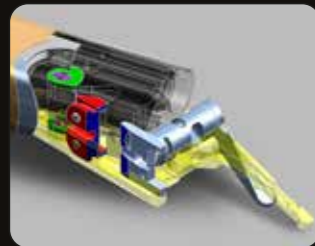

Système INVICTUS

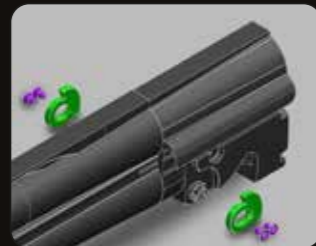

Came INVICTUS

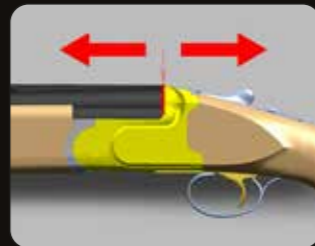

Compensation du jeu



Bloc INVICTUS

Invictus system :

Avec ce système révolutionnaire, les cames Invictus remplacent les habituels tourillons et sont fixées au bloc canons et non à la bascule. Le remplacement est ainsi extrêmement simplifié pour les armuriers et ne nécessite aucun outillage spécifique. Mais le System Invictus ne s'arrête pas à l'articulation de la bascule, il va bien au delà ! En fait, il permet d'éliminer tous les jeux pouvant apparaître entre les canons et la bascule grâce au bloc Invictus. De plus, pour améliorer le confort des tireurs à l'ouverture et la fermeture du fusil, le garde-main a été re-dessiné pour inclure un nouveau mécanisme breveté appelé DTS Action Control System. En utilisant une clef à pans de 3 mm livrée avec chaque fusil, les tireurs peuvent régler le degré de frottement entre le devant et la bascule pour atteindre la souplesse ou la fermeté idéale.



CG598

Caesar Guerini INVICTUS I Ascent Sporting 12/76 - Bande 1/2 haute fixe - 81 cm

Réf.	Tireur	Calibre	Détente	Eject.	Bande.	Longueur	Canon	Chokes	Poids	Prix
CG598	Droitier	12/76	MDS	Eject.	1/2 Haute Fixe	118.7 cm	81 cm	8 C.I. / SP	3900 g	6770 €
CG598G	Gaucher	12/76	MDS	Eject.	1/2 Haute Fixe	118.7 cm	81 cm	8 C.I. / SP	3900 g	6940 €



CG593

Caesar Guerini INVICTUS I SPORTING - Bande plate - cal. 12

Réf.	Tireur	Calibre	Détente	Eject.	Bande.	Longueur	Canon	Chokes	Poids	Prix
CG593	Droitier	12/76	MDS	Eject.	Plate	113.7 cm	76 cm	8 C.I. / SP	3750 g	5955 €
CG593G	Gaucher	12/76	MDS	Eject.	Plate	113.7 cm	76 cm	8 C.I. / SP	3750 g	6110 €
CG594	Droitier	12/76	MDS	Eject.	Plate	118.7 cm	81 cm	8 C.I. / SP	3800 g	5955 €
CG594G	Gaucher	12/76	MDS	Eject.	Plate	118.7 cm	81 cm	8 C.I. / SP	3800 g	6110 €

OFFERT
pour l'achat d'un INVICTUS

Gilet de tir d'une valeur de 250€



Avec l'Invictus ArtCo, Caesar Guerini associe un design moderne et original à la technicité et la fiabilité du système Invictus. Un fusil de sport qui peut tirer 1 000 000 de coups et qui ne passera pas inaperçu sur les pas de tir.

Caractéristiques Communes :

- Gravure moderne style Art Déco.
- Bascule Invictus avec joues de renfort.
- Crosse réglable pour s'adapter à la morphologie du tireur.
- 8 Chokes MAXIS Compétition
- Cône de raccordement Duocon de 5"
- Plaque de couche en caoutchouc
- Epruvé billes acier



INVICTUS ARTCO



Calibres
- 12/76
- 12/70



Détails sous bascule

Caesar Guerini INVICTUS ArtCO Ascent Sporting 1/2 haute fixe 76 cm crosse réglable

Le Guerini Invictus ArtCo associe une gravure moderne, au célèbre système Invictus qui permet de tirer jusqu'à 1 million de coups avec votre fusil ! Ce nouveau système révolutionnaire change complètement la façon dont les canons et le corps de l'arme se verrouillent lorsque le fusil est fermé, ce qui rend l'ensemble du système incroyablement plus résistant.

Vous pouvez mesurer la durée de vie de votre fusil non pas sur la période durant laquelle vous pourrez tirer avec, mais sur celle où vos enfants et petits-enfants continueront à utiliser votre arme !

- Crosse Sporting réglable - L. 377 mm
- Bande Ascent
- Plaque de couche en caoutchouc
- Livré avec 8 chokes externes longs

Réf.	Tireur	Calibre	Détente	Eject.	Bande.	Longueur	Canon	Chokes	Poids	Prix
CG5907	Droitier	12/76	MDS	Eject.	1/2 Haute Fixe	113.7 cm	76 cm	8 C.I. / SP	3900 g	7650 €
CG5907G	Gaucher	12/76	MDS	Eject.	1/2 Haute Fixe	113.7 cm	76 cm	8 C.I. / SP	3900 g	7650 €



OFFERT
pour l'achat d'un INVICTUS

Gilet de tir d'une valeur de 250€

ARTCO 1 MILLION DE COUPS



Caesar Guerini ArtCO Sporting Cal.12/76 Bande plate 76cm CI CR

Le Guerini Invictus ArtCo ajoute une gravure moderne, au célèbre système Invictus qui permet de tirer jusqu'à 1 million de coups avec votre fusil !

- Crosse Sporting réglable - L. 377 mm
- Bande plate ventilée
- Plaque de couche en caoutchouc
- Livré avec 8 chokes externes longs

Réf.	Tireur	Calibre	Détente	Eject.	Bande.	Canon	Chokes	Poids	Prix
CG5903	Droitier	12/76	MDS	Eject.	Plate	76 cm	8 C.I. / SP	3800 g	7370 €
CG5903G	Gaucher	12/76	MDS	Eject.	Plate	76 cm	8 C.I. / SP	3800 g	7370 €



Caesar Guerini INVICTUS ArtCO Ascent Trap Cal.12/76 canon 76 cm bande haute fixe

Un fusil de Ball Trap de haute technicité. Existe aussi pour gaucher !

- Crosse Trap réglable - L. 377 mm
- Bande Ascent
- Plaque de couche en caoutchouc
- Livré avec 8 chokes externes longs

Réf.	Tireur	Calibre	Détente	Eject.	Bande.	Longueur	Canon	Chokes	Poids	Prix
CG5907T	Droitier	12/70	MD	Eject.	1/2 Haute Fixe	113.7 cm	76 cm	8 C.I. / SP	3900 g	7650 €
CG5907TG	Gaucher	12/70	MD	Eject.	1/2 Haute Fixe	113.7 cm	76 cm	8 C.I. / SP	3900 g	7650 €



Caesar Guerini ArtCO IMPACT Cal.12/70 76cm CI 1/2 haute réglable - CR

Le Guerini Invictus ArtCo ajoute une gravure moderne, au célèbre système Invictus qui permet de tirer jusqu'à 1 million de coups avec votre fusil !

- Crosse Trap réglable - L. 377 mm
- Bande demi haute réglable
- Plaque de couche en caoutchouc
- Livré avec 8 chokes externes longs

Réf.	Tireur	Calibre	Détente	Eject.	Bande.	Longueur	Canon	Chokes	Poids	Prix
CG5902	Droitier	12/70	MD	Eject.	1/2 Haute régl.	113.7 cm	76 cm	8 C.I. / SP	3850 g	8320 €
CG5902G	Gaucher	12/70	MD	Eject.	1/2 Haute régl.	113.7 cm	76 cm	8 C.I. / SP	3850 g	8320 €



Bascule avec gravure d'exception !



Caesar Guerini ArtCO Trap Cal.12/76 Bande plate 76cm CI CR

Le Guerini Invictus III ajoute une gravure d'exception, incluant des motifs très symboliques, au célèbre système Invictus qui permet de tirer jusqu'à 1 million de coups avec votre fusil !

- Crosse Trap réglable - L. 377 mm
- Bande plate ventilée
- Plaque de couche en caoutchouc
- Livré avec 8 chokes externes longs
- La bascule plus large offre une surface de contact plus importante avec la structure métallique du garde main, augmentant la résistance tout en réduisant les frottements.
- Afin de réduire les vibrations, un intercalaire en élastomère a été ajouté entre le bouton de déverrouillage et le bois du garde main.

Réf.	Tireur	Calibre	Détente	Eject.	Bande.	Longueur	Canon	Chokes	Poids	Prix
CG5903T	Droitier	12/70	MD	Eject.	Plate	113.7 cm	76 cm	8 C.I. / SP	3750 g	7370 €
CG5903TG	Gaucher	12/70	MD	Eject.	Plate	113.7 cm	76 cm	8 C.I. / SP	3750 g	7370 €

INVICTUS III

Dans sa quête permanente pour réaliser le meilleur fusil de sport possible, Caesar Guerini a créé l'Invictus, bâti autour de la plus grande avancée technique de ces 30 dernières années dans le domaine des superposés : le système Invictus.

Caractéristiques Communes :
 • Crosse Sporting réglable - L. 377 mm
 • Plaque de couche en caoutchouc
 • Livré avec 8 chokes externes longs

**1 MILLION
DE COUPS**



INVICTUS III



Calibres
- 12/76
- 12/70

**CAESAR
GUERINI**
15 ANS
GARANTIE



CG633

INVICTUS III

Une gravure
d'exception !

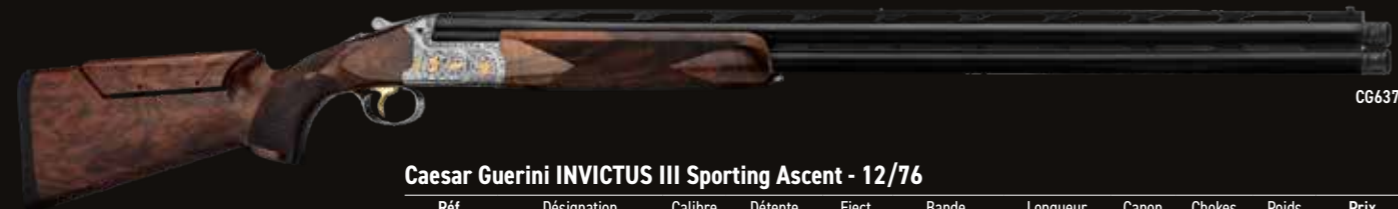

CG637

Caesar Guerini INVICTUS III Sporting Ascent - 12/76

Réf.	Désignation	Calibre	Détente	Eject.	Bande.	Longueur	Canon	Chokes	Poids	Prix
CG637	Droitier	12/76	MDS	Eject.	1/2 Haute Fixe	113.7 cm	76 cm	8 C.I. / SP	3800 g	7380 €
CG638	Droitier	12/76	MDS	Eject.	1/2 Haute Fixe	118.7 cm	81 cm	8 C.I. / SP	3900 g	7380 €



CG632T

Caesar Guerini INVICTUS III Trap Impact Bande 1/2 haute réglable - 12/70

Réf.	Désignation	Calibre	Détente	Eject.	Bande.	Longueur	Canon	Chokes	Poids	Prix
CG632T	Droitier	12/70	MD	Eject.	1/2 Haute régl.	113.7 cm	76 cm	8 C.I. / SP	3850 g	7850 €
CG632TG	Gaucher	12/70	MD	Eject.	1/2 Haute régl.	113.7 cm	76 cm	8 C.I. / SP	3850 g	8020 €

Caesar Guerini INVICTUS III Trap Bande plate - 12/70

Réf.	Désignation	Calibre	Détente	Eject.	Bande.	Longueur	Canon	Chokes	Poids	Prix
CG633T	Droitier	12/70	MD	Eject.	Plate	113.7 cm	76 cm	8 C.I. / SP	3750 g	6905 €
CG633TG	Gaucher	12/70	MD	Eject.	Plate	113.7 cm	76 cm	8 C.I. / SP	3750 g	7060 €



CG637T

Caesar Guerini INVICTUS III Trap Ascent - 12/70

Réf.	Désignation	Calibre	Détente	Eject.	Bande.	Longueur	Canon	Chokes	Poids	Prix
CG637T	Droitier	12/70	MD	Eject.	1/2 Haute Fixe	113.7 cm	76 cm	8 C.I. / SP	3900 g	7380 €
CG637TG	Gaucher	12/70	MD	Eject.	1/2 Haute Fixe	113.7 cm	76 cm	8 C.I. / SP	3900 g	7545 €



MALLETTE OFFERTE

Livré avec mallette.

Caesar Guerini INVICTUS III Sporting Bande plate - 12/76

Le Guérini Invictus III ajoute une gravure d'exception, incluant des motifs très symboliques, au célèbre système Invictus qui permet de tirer jusqu'à 1 million de coups avec votre fusil !

• Bande plate ventilée

Réf.	Désignation	Calibre	Détente	Eject.	Bande.	Canon	Chokes	Poids	Prix
CG633	Droitier	12/76	MDS	Eject.	Plate	76 cm	8 C.I. / SP	3750 g	6905 €
CG633G	Gaucher	12/76	MDS	Eject.	Plate	76 cm	8 C.I. / SP	3750 g	7060 €
CG634	Droitier	12/76	MDS	Eject.	Plate	81 cm	8 C.I. / SP	3800 g	6905 €
CG634G	Gaucher	12/76	MDS	Eject.	Plate	81 cm	8 C.I. / SP	3800 g	7065 €

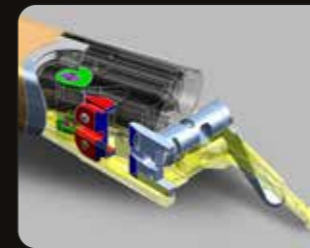

Système INVICTUS

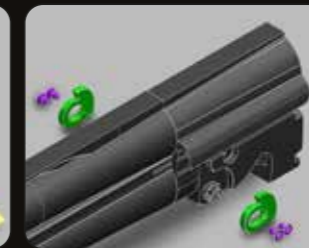

Came INVICTUS

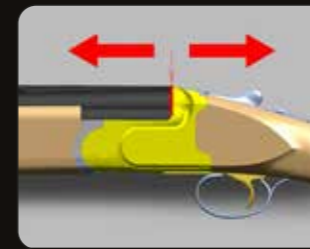

Compensation du jeu

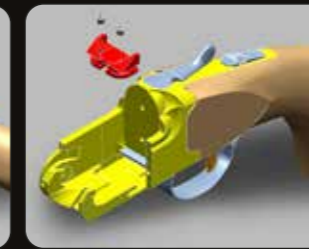

Bloc INVICTUS

Invictus system :

Avec ce système révolutionnaire, les cames Invictus remplacent les habituels tourillons et sont fixés au bloc canons et non à la bascule. Le remplacement est ainsi extrêmement simplifié pour les armuriers et ne nécessite aucun outillage spécifique. Mais le System Invictus ne s'arrête pas à l'articulation de la bascule, il va bien au delà ! En fait, il permet d'éliminer tous les jeux pouvant apparaître entre les canons et la bascule grâce au bloc Invictus. De plus, pour améliorer le confort des tireurs à l'ouverture et la fermeture du fusil, le garde-main a été re-dessiné pour inclure un nouveau mécanisme breveté appelé DTS Action Control System. En utilisant une clef 6 pans de 3 mm livrée avec chaque fusil, les tireurs peuvent régler le degré de frottement entre le devant et la bascule pour atteindre la souplesse ou la fermeté idéale.



**OFFERT
pour l'achat d'un INVICTUS**

Gilet de tir d'une valeur de 250€



SUMMIT Trap & Sporting

Cette nouvelle collection TRAP & SPORTING a déjà conquis de nombreux tireurs à travers le monde. La gamme GUERINI SPORT, c'est d'abord un état d'esprit qui perpétue la tradition italienne de l'élégance, De la fiabilité et de la précision : un condensé de technologie, une finition aboutie et un design attractif... Laissez-vous séduire par de nouvelles sensations sportives...

OFFERTS
pour l'achat d'un **SUMMIT**

1 casquette et un polo d'une valeur totale de 89€ !



SUMMIT
Trap & Sporting



Calibres
- 12/76
- 12/70
- 20/76

**CAESAR
GUERINI**

15 ANS
GARANTIE



CG501

Caesar Guerini Summit Fosse AT - Bande Haute - Cal. 12/70

- Bande haute et crosse réglable
- Molette pour le réglage de la hauteur de bande
- Busc réglable 12mm
- Pente avant busc 41mm
- Pente au talon 61mm
- Pente arrière busc 43mm
- Haute bande haute : 26,8 mm

Réf.	Désignation	Calibre	Détente	Eject.	Bande.	Longueur	Canon	Chokes	Poids	Prix
CG501	Droitier	12/70	MD	Eject.	Haute Fixe	113.7 cm	76 cm	8 C.I. / SP	3600 g	4895 €
CG501G	Gaucher	12/70	MD	Eject.	Haute Fixe	113.7 cm	76 cm	8 C.I. / SP	3600 g	5045 €

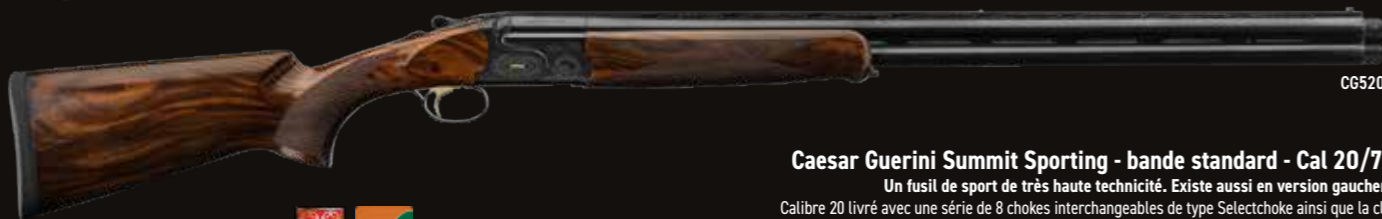

CG520

Caesar Guerini Summit Sporting - bande standard - Cal 20/76

Un fusil de sport de très haute technicité. Existe aussi en version gaucher !
Calibre 20 livré avec une série de 8 chokes interchangeable de type Selectchoke ainsi que la clé.
Bande de visée standard.
Livré en Mallette Luxe.

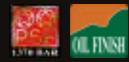

Réf.	Désignation	Tireur	Calibre	Détente	Eject.	Bande.	Longueur	Canon	Chokes	Poids	Prix
CG520R	Crosse Réglable	Droitier	20/76	MDS	Eject.	Plate	113.7 cm	76 cm	8 C.I. / SP	3300 g	3785 €
CG520	Crosse Fixe	Droitier	20/76	MDS	Eject.	Plate	113.7 cm	76 cm	8 C.I. / SP	3000 g	3410 €
CG524	Crosse Fixe	Droitier	20/76	MDS	Eject.	Plate	118.7 cm	81 cm	8 C.I. / SP	3300 g	3225 €
CG520GR	Crosse réglable	Gaucher	20/76	MDS	Eject.	Plate	113.7 cm	76 cm	8 C.I. / SP	3300 g	3935 €
CG520G	Crosse Fixe	Gaucher	20/76	MDS	Eject.	Plate	113.7 cm	76 cm	8 C.I. / SP	3300 g	3575 €



CG502

Caesar Guerini Summit Fosse Impact Trap - Bande demi haute - Cal. 12/70

- Calibre 12 livré avec une série de 8 chokes interchangeable de type Maxischoke ainsi que la clé.
- Hauteur bande 1/2 haute : 18 mm
- Livré en Mallette Luxe.



Réf.	Désignation	Calibre	Détente	Eject.	Bande.	Longueur	Canon	Chokes	Poids	Prix
CG506G	Gaucher	12/70	MD	Eject.	1/2 Haute Fixe	118.7 cm	81 cm	8 C.I. / SP	3500 g	5060 €
CG506	Droitier	12/70	MD	Eject.	1/2 Haute Fixe	118.7 cm	81 cm	8 C.I. / SP	3500 g	4905 €
CG502	Droitier	12/70	MD	Eject.	1/2 Haute régl.	113.7 cm	76 cm	8 C.I. / SP	3600 g	4895 €
CG502G	Gaucher	12/70	MD	Eject.	1/2 Haute régl.	113.7 cm	76 cm	8 C.I. / SP	3600 g	5045 €



CG507

Caesar Guerini Summit Ascent - Trap - Bande Demi Haute Fixe - Cal. 12/70

- Bande ventilée demi haute fixe avec point de mire intermédiaire
- Position de la détente réglable
- Busc réglable 12mm
- Pente au talon 52mm
- Pente arrière busc 39mm
- Pente avant busc 36mm
- Livré en Mallette Luxe avec 5 chokes «spécial compétition»

Réf.	Désignation	Calibre	Détente	Eject.	Bande.	Longueur	Canon	Chokes	Poids	Prix
CG507	Droitier	12/70	MD	Eject.	1/2 Haute Fixe	113.7 cm	76 cm	8 C.I. / SP	3600 g	4435 €
CG507G	Gaucher	12/70	MD	Eject.	1/2 Haute Fixe	113.7 cm	76 cm	8 C.I. / SP	3600 g	4600 €



CG503T

Caesar Guerini Summit Trap - Bande Plate - Cal. 12/70

Option crosse réglable pour fusil bande plate à 310 €

DTS : Les armes de compétition disposent d'une crosse réglable de type DTS, dotée d'un réglage micrométrique. Elles permettent au tireur un réglage des plus précis

Réf.	Tireur	Calibre	Détente	Eject.	Bande.	Longueur	Canon	Chokes	Poids	Prix
CG503TG	Gaucher	12/70	MD	Eject.	Plate	113.7 cm	76 cm	8 C.I. / SP	3600 g	3495 €
CG503TR	Droitier	12/70	MD	Eject.	Plate	113.7 cm	76 cm	8 C.I. / SP	3600 g	3695 €
CG503T	Droitier	12/70	MD	Eject.	Plate	113.7 cm	76 cm	8 C.I. / SP	3500 g	3335 €
CG503TGR	Gaucher	12/70	MD	Eject.	Plate	113.7 cm	76 cm	8 C.I. / SP	3600 g	3835 €

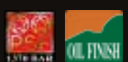

CG503

Caesar Guerini Summit Sporting - bande standard - cal. 12/76

Réf.	Désignation	Calibre	Détente	Eject.	Bande.	Longueur	Canon	Chokes	Poids	Prix
CG503	Crosse Fixe - Droitier	12/76	MDS	Eject.	Plate	113.7 cm	76 cm	8 C.I. / SP	3600 g	3335 €
CG503G	Crosse Fixe - Gaucher	12/76	MDS	Eject.	Plate	113.7 cm	76 cm	8 C.I. / SP	3600 g	3495 €
CG503R	Crosse Réglable - Droitier	12/76	MDS	Eject.	Plate	113.7 cm	76 cm	8 C.I. / SP	3600 g	3695 €
CG503GR	Crosse Réglable - Gaucher	12/76	MDS	Eject.	Plate	113.7 cm	76 cm	8 C.I. / SP	3600 g	3865 €
CG504GR	Crosse Réglable - Gaucher	12/76	MDS	Eject.	Plate	118.7 cm	81 cm	8 C.I. / SP	3600 g	3865 €

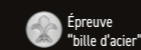

SUMMIT Compact & SYREN

Les fusils de sport Caesar Guérini développés spécifiquement pour les jeunes tireurs, les tireurs de petits gabarits et les femmes pratiquant le ball-trap !

Caractéristiques Communes :

- Crosse courte de 355 mm
- Poignée plus près de la détente 75 mm
- Livré avec 8 chokes externes



**SUMMIT
Compact & SYREN**

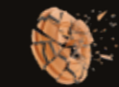

Calibres
- 12/76



SYREN
Le fusil sport pour les femmes

Caesar Guerini Syren Tempio - Le fusil sport pour les femmes

Crosse Monte-Carlo spécialement étudiée et réalisée pour les femmes et les petits gabarits !

Au fil des ans, de nombreux fabricants d'armes à feu ont envisagé de produire des armes pour les femmes. Certains ont abandonné rapidement, estimant que l'effort de production nécessaire était trop important pour un marché aussi marginal. D'autres ont fait des tentatives peu convaincantes et authentiques, en fabriquant des armes avec une crosse raccourcie et des couleurs vives. Avec Syren, cependant, c'est une toute autre histoire.

En tant que division de Caesar Guerini et de Fabarm, Syren a pour objectif de fournir des produits spécialement conçus pour les femmes. Nous voulons mettre fin aux compromis. Fini les modifications de produits existants, de peindre des parties de fusils pour camoufler les modifications et d'utiliser des fusils pour enfants comme si c'était la seule option disponible. Nos fusils et accessoires sont conçus par les femmes pour les femmes. Toutes les personnes participant au projet Syren, de la direction féminine au personnel, s'engagent à garantir à nos tireurs le meilleur produit possible pour leurs besoins et sans compromis.

Réf.	Calibre	Détente	Eject.	Bande.	Longueur	Canon	Chokes	Poids	Prix
CG5003SP	12/76	MDS	Eject.	Plate	111.6 cm	76 cm	8 C.I. / SP	3500 g	3925 €

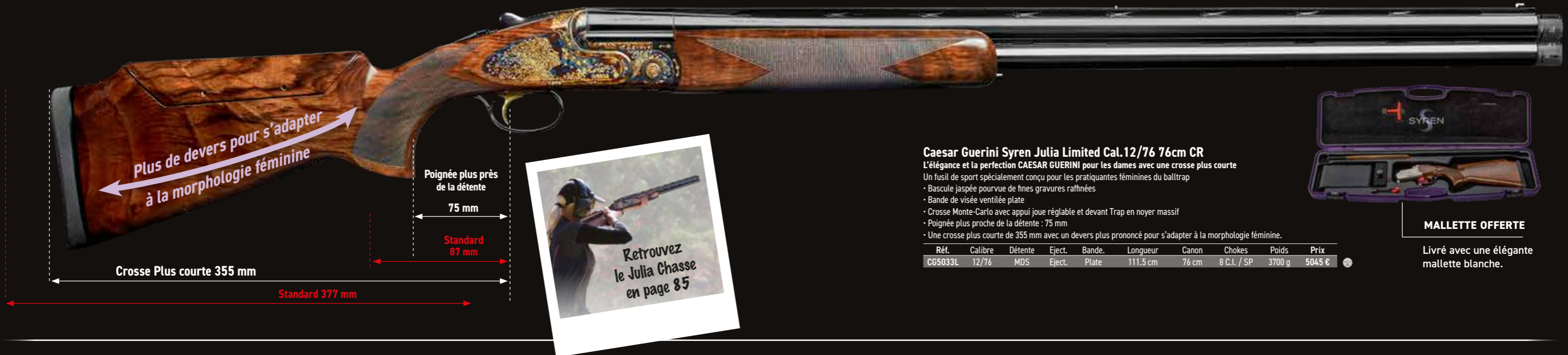

Caesar Guerini Syren Julia Limited Cal. 12/76 76cm CR

L'élégance et la perfection CAESAR GUERINI pour les dames avec une crosse plus courte

Un fusil de sport spécialement conçu pour les pratiquantes féminines du balltrap

- Bascule jaspée pourvue de fines gravures raffinées
- Bande de visée ventilée plate
- Crosse Monte-Carlo avec appui joue réglable et devant Trap en noyer massif
- Poignée plus proche de la détente : 75 mm
- Une crosse plus courte de 355 mm avec un devers plus prononcé pour s'adapter à la morphologie féminine.

Réf.	Calibre	Détente	Eject.	Bande.	Longueur	Canon	Chokes	Poids	Prix
CG5033L	12/76	MDS	Eject.	Plate	111.5 cm	76 cm	8 C.I. / SP	3700 g	5045 €



MALLETTTE OFFERTE

Livré avec une élégante mallette blanche.



Caesar Guerini Summit Black Compact Sporting 12/76 76cm

Le fusil de trap compact pour tireurs de petit gabarit.

Guérini a pensé aux tireurs de petite taille avec ce fusil de sport à la crosse de 355 mm adaptés aux jeunes tireurs et aux tireurs de petit gabarit.

- Crosse avec busc réglable
- Poignée pistolet plus courte : 75 mm entre crosse et détente.
- Livré avec 8 chokes interchangeables.

Réf.	Calibre	Détente	Eject.	Bande.	Canon	Chokes	Poids	Prix
CG509	12/76	MDS	Eject.	Plate	76 cm	8 C.I. / SP	3850 g	3710 €



OFFERTS
pour l'achat d'un SYREN

1 casquette et un polo d'une valeur totale de 89€ !

Caesar Guerini ce n'est pas seulement des armes à feu, c'est aussi toute une gamme d'accessoires et de vêtements aux couleurs de la marque.



NEW



DTS KINETIC BALANCER

Dts Kinetic Balancer
NOUVEAU SYSTÈME "DTS KINETIC BALANCER"

Donne aux tireurs, grâce à 3 poids positionnés entre 2 ressorts, la possibilité d'un réglage optimal, d'une meilleure stabilisation de l'arme, et la réduction du recul au moment du tir.
Disponible sur demande.

Réf.	Prix
CRG80	264 €



INFO PRODUIT

DTS : Les armes de compétition disposent d'une crosse réglable de type DTS, dotée d'un réglage micrométrique. Elles permettent aux tireurs un réglage des plus précis : « un excellent moyen d'atteindre l'unique objectif : casser les plateaux ! »



Busc réglable «type silicone»

Plus de confort pour votre busc réglable. Pour toutes cosses réglables Guerini (droitier ou gaucher).

Réf.	Prix
CRG72	170 €



Contrepoids Kinetic pour canons

Contrepoids pour canons Caesar Guerini. Optimise l'équilibre des canons et du «swing». Montage sans outils. Vendus à l'unité.

Réf.	Désignation	Poids	Prix
CRG81	Contrepoids KINETIC canon 30g	30 g	128 €
CRG85	Contrepoids KINETIC Canon 50g	50 g	120 €



Montage rapide sur ressorts



Gilet de Tir noir Caesar Guerini Taille S à 4 XL

Droitier ou Gaucher. S à 4XL. Réf. VG1 à VG44

Prix
250 €



Gilet de Tir Caesar Guerini Syren Violet Taille S à 3XL

Gilet de balltrap féminin pour tireuse droitrière ou gauchère. Droitier ou Gaucher. S à 3XL. Réf. VGSYR.S à 3XL

Prix
230 €



Gilet de Tir Bleu Caesar Guerini Taille S à 4 XL

Gilet de Tir pour droitier ou gaucher conçu pour le tireur de Ball Trap. • Droitier : S à 4XL. Réf. VG001 à VG009 • Gaucher : S à 4XL Réf VG001G à VG009G

Prix
270 €



Coupe vent softshell de tir

Coupe vent en textile technique chaud et confortable.

Tissu softshell : la protection thermique de la fourrure polaire avec un touché type peau de pêche.

Réf.	Taille	Prix
VGBS-S	S	130 €
VGBS-M	M	130 €
VGBS-L	L	130 €
VGBS-XL	XL	130 €
VGBS-2XL	XXL	130 €
VGBS-3XL	3XL	130 €



Coupe vent de tir Caesar Guerini

Coupe vent de tir Caesar Guerini de taille M à 4XL

Réf.	Désignation	Prix
VGVL	L	102 €
VGVLXL	XL	102 €
VGVL2XL	XXL	102 €
VGVL3XL	3XL	102 €
VGVL4XL	4XL	100 €



Polo Manches longues gris

Un polo à la marque Guerini pour les passionnés de Balltrap !

Réf.	Taille	Prix
VPOB20	M	60 €
VPOB21	L	60 €
VPOB22	XL	60 €
VPOB23	XXL	60 €
VPOB24	3XL	60 €

Un polo aux couleurs de la marque



Polo Caesar Guerini Blanc manche courte

Pour les amateurs de la marque

Réf.	Taille	Prix
VPOB10	M	55 €
VPOB11	L	55 €
VPOB12	XL	55 €
VPOB13	XXL	55 €
VPOB14	3XL	55 €
VPOB15	4XL	55 €



Casquette CAESAR GUERINI Noir

Réf.	Prix
VCAS2	34 €



Casquette CAESAR GUERINI Rouge

Réf.	Prix
VCAS3	34 €

Retrouvez le guide des tailles sur www.simac.fr



Casquette Syren

Réf.	Prix
VCAS4	32 €



Casquett bleue et grise mesh

Réf.	Prix
VCAS5	34 €



Casquette noire et blanche mesh

Réf.	Prix
VCAS7	34 €

Vêtements & Accessoires

Cæsar Guérini ce n'est pas seulement des armes à feu, c'est aussi toute une gamme d'accessoires et de vêtements aux couleurs de la marque.

Syren - Sac de tir luxe

EmpORTEZ tous vos accessoires de tir avec ce sac pensé pour vous! Ce sac est pourvu d'un grand espace central lui-même divisible en deux parties et contenant deux poches à rabat, et de 2 compartiments latéraux. Ceux-ci sont pourvus de plusieurs poches de rangement interne afin de ranger vos accessoires et équipements de la manière la plus organisée possible. Deux poches simples se situent sur les extérieurs. Pour faciliter le transport de ce sac une fois rempli, vous pourrez opter pour la bandoulière escamotable. Dimensions du compartiment principal: 40x15x22cm



Réf.	Hauteur	Largeur	Longueur	Poids	Prix
F70140TS	22 cm	15 cm	40 cm	1000 g	164 €



Etui à cartouches SYREN

Réf.	Prix
F70127	82 €



Etui cartouches Caesar Guerini

Réf.	Prix
F70126	74 €



CASQUE PASSIF Caesar Guerini

Niveau de protection auditif médium

Réf.	Prix
SOR206	64 €



SORDIN



Serviette Eponge Guerini avec Oeuillet

Logo brodé Guérini
Efficace contre la transpiration
Anneau de fixation pour une accroche sûre à divers endroits

Réf.	Largeur	Longueur	Prix
F70145	29 cm	49 cm	26 €



Parapluie Guerini noir

Parapluie Guerini noir aux baleines ultra-résistantes
• Poignée ergonomique
• Armature carbone
• Baleines ultra-résistantes

Réf.	Longueur	Poids	Prix
F70156	97 cm	610 g	79 €

Baleine ultra-résistantes !

Poignée ergonomique et armature carbone



Sac de Tir Guerini Luxe

Réf.	Prix
F70140L	154 €

Sac Tireur Guerini

Réf.	Prix
F70140	70 €



Fourreau Guerini 130 cm Fusil

Réf.	Prix
F70131	56 €



Fourreau LUXE matelassé noir/rouge 135 cm - Caesar Guerini

Réf.	Prix
F70132L	114 €



Fourreau LUXE Caesar Guerini SYREN

Livré avec une sangle d'épaule.

Réf.	Prix
F70130S	118 €



Fourreau LUXE matelassé CÆSAR GUERINI 135cm

Une housse de transport de grande qualité pour transporter votre fusil de chasse avec classe

Réf.	Prix
F70133L	118 €

**CÆSAR
GUERINI**

**DOTATIONS
CONTRAT
TIREUR
2025**

**NOMBREUX
FUSILS À
GAGNER !**

Vous remplissez tous les critères du contrat Tireur Caesar Guérini qui vous permettra peut-être de gagner l'un des nombreux fusils Guerini récompensant les meilleurs tireurs sportifs.

Le contrat tireur GUERINI :

- 1 - Vous êtes tireur sportif et participez à des compétitions nationales ou internationales
- 2 - Vous tirez avec un fusil de sport de marque Caesar Guerini
- 3 - Vous avez rempli et renvoyé le Contrat Tireur Caesar Guerini
(Contrat à renvoyer impérativement avant la 1^{ère} compétition)
- 4 - Vous accédez au podium lors d'une de ces compétitions en utilisant votre fusil Guerini

Voir le détail de la dotation sur le site internet www.simac.fr, importateur officiel de Guerini pour la France.



Voir le contrat !

Carabines à armement linéaire

A.E. Precision : Fabricant Slovaque de Carabines à Verrou Linéaire
Fondée en 2019 à Bratislava, A.E. Precision s.r.o. se spécialise dans la production de pièces métalliques de haute précision sur machines CNC. Après l'obtention des licences nécessaires, l'entreprise s'est orientée vers la fabrication d'armes civiles, notamment des carabines à réarmement linéaire. Les produits se distinguent par un mouvement de culasse rectiligne sans rotation, intégrant un rail Picatinny pour une fixation aisée des optiques.

- Caractéristiques :
- Rail Picatinny intégré au boîtier
 - Verrou avec large boule d'armement
 - Canon semi-lourd fileté
 - Plaque de couche en caoutchouc



Carabines à armement linéaire



Calibre
- 308 Win
- .30-06 Spr



Armement linéaire !

Carabine AE Precision à armement linéaire et crosse bois

Le système de verrouillage straight-pull permet une manipulation rapide et efficace, améliorant la cadence de tir sans compromettre la précision.

Les carabines HMS (boîtier magnum) et HSS (Boîtier Short) de A.E. Precision combinent ingénierie de précision et design ergonomique, offrant aux chasseurs une arme fiable et performante pour divers styles de chasse.

Des carabines conçues et fabriquées en Europe pour le gibier européen !

- Armement séparé
- Poids de départ réglable
- Verrouillage à 3 tenons dans le canon
- Tête de culasse rotative
- Canon Lothar Walther
- Pas de rayure : 1:11" pour .30-06 Spr., 1:10" pour 308 Win IS
- Rail Picatinny intégré pour montage d'optiques

Réf.	Calibre	Capacité	Longueur	Canon	Filetage	Pas	Poids	Prix
CAEP0361	.30-06 Spr.	5	107 cm	56 cm	M15x1	1:11	3650 g	3023 €
CAEP0381	.308 Win	5	102 cm	51 cm	M15x1	1:10	3500 g	2695 €



Carabine à verrou

Kimber - L'Excellence en Carabines de Chasse à Verrou. Depuis toujours, Kimber s'impose comme un leader dans le monde des carabines de chasse à verrou. Chaque modèle est conçu avec un souci du détail inégalé, garantissant précision, durabilité et fiabilité dans toutes les situations de chasse.

- Caractéristiques :
- Crosse composite camouflage Desolve® Blak
 - Canon Match en acier inoxydable
 - Légère : 2,5 kg



Carabine à verrou HUNTER PRO



Calibre
- 308 Win



Carabine de chasse Kimber Hunter Pro Desolve Blak .308 Win

La carabine à verrou Kimber Hunter Pro Desolve Blak combine légèreté, précision et robustesse pour une expérience de chasse inégalée, même en terrain difficile.

Conçue pour les chasseurs exigeants, la carabine de chasse à verrou Kimber Hunter Pro Desolve Blak associe robustesse et précision grâce à son action Kimber 84M et son canon Match Grade en acier inoxydable. Sa crosse en composite camouflage Desolve® Blak assure discrétion et résistance. Légère et fiable, elle est idéale pour affronter les conditions de chasse les plus extrêmes.

Caractéristiques techniques :

- Calibres disponibles : .308 Win
- Longueur totale : 1054 mm
- Filetage : 5/8" x 24
- Longueur du canon : 558 mm (22 pouces)

- Matériau du canon : Acier inoxydable flûté avec finition Cerakote®
- Crosse : Composite camouflage Desolve® Blak
- Système de visée : Sans organes de visée, compatible avec optiques
- Capacité du chargeur : 3 coups
- Détonation : Match Grade réglable
- Sécurité : Sécurité à trois positions

Réf.	Calibre	Capacité	Longueur	Canon	Pas	Poids	Prix
KIM3081	.308 Win	4	105 cm	56 cm	1:10	2500 g	2365 €

Carabines à verrou RUBIS

La société BCM a développé le système de rainurage des canons MRR ou Multi Radial. En remplaçant les rayures classiques par le système MRR, on améliore le guidage tout en diminuant les frottements et l'encrassement. Les canons MRR sont parfaits pour les munitions lead-free ou monolithiques.

Caractéristiques Communes :

- Culasse chromée à 3 tenons avec levier de taille généreuse.
- Canon fileté M14x1 pour montage d'un silencieux
- Hausse fixe et guidon en fibre optique rouge réglable en dérive.
- Rail de type Picatinny 21mm pour le montage d'une optique.
- Chargeur amovible.



Carabines à verrou RUBIS



Calibres
- 243 Win
- 270 Win
- 300 Win
- 30-06
- 7 x 64
- 7 mm REM



BCR6023

Canon fileté !

Carabine à verrou BCM - RUBIS crosse synthétique avec trou de pouce

Carabine de chasse BCM avec crosse synthétique à trou de pouce pour une meilleure préhension.

- Crosse trou de pouce
- Quadrillage fin anti dérapant Soft Touch.
- Rail Picatinny pour montage optique
- Chargeur synthétique
- Déverrouillage de chargeur dans le pontet
- Hausse fixe et guidon fibre optique
- Canon fileté M14x1 pour silencieux

Réf.	Calibre	Capacité	Longueur	Canon	Poids	Prix
BCR6023	.243 Win	4	109 cm	56 cm	3340 g	1469 €
BCR6020	.270 Win	4	109 cm	56 cm	3340 g	1469 €
BCR6030	.300 Win Mag	4	114 cm	61 cm	3390 g	1539 €
BCR6036	.30-06 Spr.	4	109 cm	56 cm	3340 g	1469 €
BCR6070	7 mm Rem	4	114 cm	61 cm	3390 g	1539 €
BCR6074	7 x 64	4	109 cm	56 cm	3340 g	1469 €



LEVIERS EN OPTIONS

Chargeur

Chargeur polymère amovible.

PACK AFFUT

Lunette ultra lumineuse
Objectif Ø 62 mm



Silencieux Stalon !

PACK AFFUT - BCM Rubis crosse synthétique avec trou de pouce - lunette + silencieux

Carabine de chasse BCM avec crosse synthétique à trou de pouce pour une meilleure préhension.

Pack destiné à la chasse à l'affût comprenant :

- Carabine BCM Rubis avec crosse synthétique à trou de pouce
- Culasse chromée 3 tenons.
- Canon fileté au pas M14x1
- Rail 21mm type Picatinny pour montage d'une optique.
- Chargeur amovible.

- Colliers haut KASTELBERG 30 mm
- Lunette NIKKO STIRLING 3-12x62 Réticule 4 lumineux
- Correction d'impact par clic : 1/4 MoA
- Corps de 30 mm

- Silencieux STALON X149 ou X108 Modérateur de son télescopique
- Réduction sonore de 32.5 dB
- Corps en aluminium
- Chicane en alliage
- Chambre de décompression arrière

- Livré en mallette ABS de 125 cm
- Bretelle néoprène NIGGELOH noir sans attache rapide
- Casquette digital Camo NIKKO STIRLING

Réf.	Calibre	Capacité	Longueur	Canon	Poids	Prix
BCRA6023	.243 Win	4	109 cm	56 cm	4075 g	2199 €
BCRA6030	.300 Win Mag	4	109 cm	56 cm	4075 g	2259 €
BCRA6036	.30-06 Spr.	4	109 cm	56 cm	4075 g	2199 €
BCRA6070	7 mm Rem Mag	4	109 cm	56 cm	4075 g	2259 €
BCRA6074	7 x 64	4	109 cm	56 cm	4075 g	2199 €
BCRA6020	.270 Win	4	109 cm	56 cm	4075 g	2199 €



Carabines à verrou RUBIS

La société BCM a développé le système de rainurage des canons MRR ou Multi Radial. En remplaçant les rayures classiques par le système MRR, on améliore le guidage tout en diminuant les frottements et l'encrassement. Les canons MRR sont parfaits pour les munitions lead-free ou monobloc.

Caractéristiques Communes :

- Canon MMR lourd
- Culasse chromée
- Chargeur amovible
- Large levier d'armement
- Crosse réglable



Carabines à verrou RUBIS



Calibres
- 308 Win



PACK - RUBIS TACTICAL Carbon Cal.308 Win. canon MRR 71cm

Une carabine spécialement développée pour le tir à longue distance (TLD)

Le pack comprend :

- Carabine Rubis Tactical Carbon Cal. 308 Win
- Montage monobloc Adversus Gen 2
- Lunette de tir MICRODOT FFP 6-24x50
- Bi-pied lourd montage sur rail Picatinny
- Frein de bouche Audere Hammerhead cal. 30 5/8x24 UNEF

Réf.	Coloris	Calibre	Capacité	Longueur	Canon	Pas	Poids	Prix
BCSP101	Carbone	.308 Win	6	121 cm	71 cm	1:11	6240 g	2749 €



Frein de bouche Audere Hammerhead et chargeur 5 coups

Culasse chromée
Verrouillage à 3 tenons



PACK - RUBIS TACTICAL Digital camo Cal.308 Win. canon MRR 71 cm

Réf.	Coloris	Calibre	Capacité	Longueur	Canon	Pas	Poids	Prix
BCSP111	Camo	.308 Win	6	121 cm	71 cm	1:11	6240 g	2749 €



BCS0110

RUBIS TACTICAL Digital camo Cal.308 Win. canon MRR 71 cm

Une des meilleures carabines de tir longue distance de sa catégorie

Carabine de tir de précision 5+1 coups construite autour d'un canon lourd, long de 71 cm, pour tirer le maximum de la munition de 308 win match à très longue distance (jusqu'à 1200 m) en utilisant des chargements adaptés.

- Action très fluide grâce à sa culasse à 3 tenons chromée usinée en spirale.
- Canon lourd 28" fileté 5/8x24 pour montage d'un frein de bouche ou d'un modérateur de son.
- Pas de rayure 1:11 (279,4 mm) de type MMR améliorant l'étanchéité aux gaz et réduisant les frottements.
- Rail Picatinny supérieur pour le montage d'une optique.
- Crosse avec busc réglable et rail Picatinny inférieur pour la fixation d'un bipied.
- Finition aspect fibre de carbone.
- Chargeur amovible mono-pile 5 coups.

Réf.	Coloris	Calibre	Capacité	Longueur	Canon	Pas	Poids	Prix
BCS0110	Camo	.308 Win	6	121 cm	71 cm	1:11	6240 g	1849 €

Mallette offerte

Livrée avec mallette rigide



BCS0100

Carabine RUBIS TACTICAL Carbon Cal.308 Win. canon lourd MRR 71 cm

Réf.	Coloris	Calibre	Capacité	Longueur	Canon	Pas	Poids	Prix
BCS0100	Carbone	.308 Win	6	121 cm	71 cm	1:11	6240 g	1849 €

Canon fileté

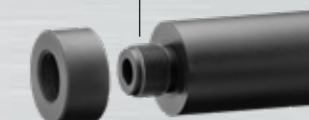

Carabines à verrou RT-20

La société BCM a développé le système de rainurage des canons MRR ou Multi Radial. En remplaçant les rayures classiques par le système MRR, on améliore le guidage tout en diminuant les frottements et l'encrassement. Les canons MRR sont parfaits pour les munitions lead-free ou monobloc.

Caractéristiques Communes :

- Canon MRR lourd
- Culasse chromée
- Chargeur amovible
- Large levier d'armement
- Crosse réglable



Carabines à verrou RT-20



Calibres
- 308 Win



Carabine BCM RT-20 Cal.308 Win. canon MRR 61cm

Une carabine Rubis Tactical 20 spécialement développée pour le tir à longue distance (TLD)

La Carabine BCM RT-20 possède un châssis en alliage d'aluminium haute résistance 7075-T6 abritant l'action.

- Action Blizzard particulièrement robuste, avec un verrou à 60 degrés.
- Canon MRR doté d'un frein de bouche 3 événements.
- Crosse pliante sur le côté, et entièrement réglable.
- Garde-main M-LOK, pour des accessoires supplémentaires.
- Chargeur amovible compatible Accuracy International AICS d'une capacité de 7 cartouches.
- Rail Picatinny acier.

Réf.	Coloris	Calibre	Capacité	Longueur	Canon	Filetage	Pas	Poids	Prix
BCS0200	Noir	.308 Win	6	121 cm	61 cm	5/8 x 24	1:11	5990 g	1999 €



Crosse pliante



Canon MRR avec frein de bouche 3 événements



Crosse pliante



Livré avec niveau additionnel

Pack Carabine BCM RT-20 + Bipied + lunette Microdot

Une carabine de TLD Rubis Tactical 20 toute équipée.

Pack Carabine RT-20 incluant :

- Une carabine de qualité match avec un long canon à profil MRR qui favorise l'étanchéité des gaz, limite les frictions internes afin d'exploiter le maximum de la munition que ce soit en précision ou en portée.
- Bi-pied lourd Kastelberg
- Montage monobloc Audere
- Lunette TLD Microdot FFP 6-24 x 50

Réf.	Désignation	Calibre	Capacité	Longueur	Canon	Filetage	Pas	Poids	Prix
BCSP210	Pack RUBIS + Lunette MRAD	.308 Win	8	121 cm	61 cm	5/8 x 24	1:11	5990 g	2749 €
BCSP211	Pack RUBIS + Lunette MOA	.308 Win	8	121 cm	61 cm	5/8 x 24	1:11	5990 g	2749 €

Carabines de tir HOWA 1500 Châssis TSP-X

La carabine HOWA 1500 sur châssis TSP-X est conçue en tant que «plateforme de tir tactique modulaire» pour le tir de précision et est adaptée au tir longue distance grâce à son canon lourd et son action courte.

Caractéristiques Communes :

- Action courte (Short Action SA) avec canon lourd et flottant de 24" avec filetage 5/8x24 UNEF
- Frein de bouche AUDERE
- Disponible en calibre 308 Win (pas de rayure 1:10) et 6,5 mm CR (pas de rayure 1:8)
- Crosse / Châssis TSP-X fabriqué en aluminium 6061 T-6 avec système de fixation M-LOK et appui joue réglable.
- Poignée pistolet compatible AR15
- Fourni avec un chargeur 10 coups AICS
- Embase longue HOWA Picatinny de 21 mm
- Bipied lourd KASTELBERG



Carabines de tir HOWA 1500 Châssis TSP-X



Calibres
- .308 Win
- 6.5 mm Cr



Large fenêtre d'éjection

CHARGEUR 10 COUPS

Fourni avec un chargeur 10 coups AICS



Pack HOWA 1500 châssis TSP-X 308 Win + bipied lourd + lunette + mallette

Un pack complet et prêt à l'emploi pour le TLD et le PRS

- Carabine HOWA Action courte (Short Action SA) avec canon lourd et flottant de 24" avec filetage 5/8x24 UNEF
- Frein de bouche AUDERE
- Disponible en calibre 308 Win (pas de rayure 1:10)
- Crosse / Châssis TSP-X fabriqué en aluminium 6061 T-6 avec système de fixation M-LOK et appui joue réglable.
- Poignée pistolet compatible AR15
- Fourni avec un chargeur 10 coups AICS
- Embase longue Recknagel 20 MoA - Rail de 21 mm
- Bipied lourd KASTELBERG

- Disponible avec deux lunettes :
- Lunette NIKKO STIRLING Diamond Long Range 6-24x50, 1/4 MoA, corps 30 mm, Réticule Mildot
- Lunette MICRODOT 6-24x50 FFP 1/4 MoA corps 30 mm, réticule stadimétrique

• Livré en mallette PVC, modèle suivant arrivage

Réf.	Désignation	Calibre	Capacité	Longueur	Canon	Pas	Poids	Prix
HOTP010	Pack Howa lunette NIKKO STIRLING Mildot	.308 Win	11	112.5 cm	61 cm	1:10	6670 g	2630 €
HOTP011	Pack Howa lunette MICRODOT	.308 Win	11	112.5 cm	61 cm	1:10	6670 g	2630 €

Pack HOWA 1500 châssis TSP-X 6.5 Creedmoor + bipied lourd + lunette + mallette

Un pack complet et prêt à l'emploi pour le TLD et le PRS

Disponible en deux versions selon le modèle de lunette:

- Avec lunette NIKKO STIRLING Diamond Long Range 6-24x50, 1/4 MoA, corps 30 mm, Réticule Mildot
- Avec lunette MICRODOT 6-24x50 FFP 1/4 MoA corps 30 mm, réticule stadimétrique

Réf.	Désignation	Calibre	Capacité	Longueur	Canon	Pas	Poids	Prix
HOTP051	Pack Howa + Microdot	6.5 mm Creedmoor	11	112.5 cm	61 cm	1:8	6670 g	2630 €
HOTP050	Pack Howa + Nikkostirling	6.5 mm Creedmoor	11	112.5 cm	61 cm	1:8	6670 g	2630 €



Carabine HOWA 1500 châssis TSP-X

Une carabine au design tactique pour le tir longue distance

- Action courte (Short Action SA) avec canon lourd et flottant de 24" avec filetage 5/8x24 UNEF
- Frein de bouche AUDERE
- Disponible en calibre 308 Win (pas de rayure 1:10) et 6.5 Creedmoor (pas de rayure 1:8)
- Crosse / Châssis TSP-X fabriqué en aluminium 6061 T-6 avec système de fixation M-LOK et appui joue réglable.
- Poignée pistolet compatible AR15
- Fourni avec un chargeur 10 coups AICS
- Embase longue Recknagel 20 MoA - Rail de 21 mm
- Livré en mallette PVC, modèle suivant arrivage

Réf.	Calibre	Capacité	Longueur	Canon	Pas	Poids	Prix
HOT0050	6.5 mm Creedmoor	11	112.5 cm	61 cm	1:8	6125 g	2275 €
HOT0010	.308 Win	11	112.5 cm	61 cm	1:10	6125 g	2275 €

MALLETTE OFFERTE

Livré en mallette PVC



Carabines de tir HOWA crosses Oryx & GRS

Kit de tir de précision complet incluant : carabine Howa, Crosse, Bipied, frein de bouche, lunette, montage et mallette.

- Caractéristiques Communes :
- Action Howa canonée en calibre .308 Win (1:10") et 6.5 Creedmoor (1:8")
 - Canon lourd 24" fileté 5/8x24 pour montage d'un frein de bouche ou d'un modérateur de son.
 - Frein de bouche Howa 3T



Carabines de tir HOWA
crosses Oryx & GRS



Calibres
- .308 Win
- 6.5 mm Cr



CHARGEUR 5 COUPS

Livré avec chargeur
ATI 5 coups

MALLETTE OFFERTE

Livré en mallette PVC



Crosse poutre !

Pack Carabine de tir Howa crosse GRS et Lunette Microdot 6-24x50

Pack carabine Howa à crosse GRS ergonomique entièrement réglable !

Kit de tir de précision complet incluant : carabine Howa, Crosse GRS, Bipied, frein de bouche, lunette, montage et mallette.

- Action Howa canonée en calibre .308 Win (1:10") et 6.5 Creedmoor (1:8")
- Canon lourd 24" fileté 5/8x24 pour montage d'un frein de bouche ou d'un modérateur de son.
- Frein de bouche Howa 3T - Filetage 5/8x24.
- Crosse synthétique GRS avec plaque de couche réglable en longueur sans outils sur 31 mm.
- Poignée pistolet ergonomique, plaque de couche amortisseur, appui-joue caoutchouté réglable en hauteur sans outils.
- Chargeur ATI 5 coups .
- Rail Picatinny, colliers 30 mm Match Mounts.
- Lunette Microdot 6-24x50 premier plan focal (FPF) Réticule MILDOT.
- Tourelles tactiques verrouillables, 1 clic = 1/4 MoA, tourelle d'élévation graduée ou personnalisable.
- Bipied rabattable Buffalo River réglable en hauteur.
- Mallette PVC, modèle suivant arrivage

Réf.	Désignation	Calibre	Cap.	Longueur	Canon	Pas	Poids	Prix
HOGP011	Pack 308 win	.308 Win	5	119 cm	61 cm	1:10	5760 g	2375 €
HOGP051	Pack 6.5 creedmoor	6.5 mm Creedmoor	5	119 cm	61 cm	1:10	5760 g	2375 €

Pack Carabine de tir Howa crosse GRS et Lunette Nikko Stirling Diamond 6-24x50

Crosse GRS ergonomique entièrement réglable !

Kit de tir de précision complet incluant : carabine Howa, Crosse GRS, Bipied, frein de bouche, lunette, montage et mallette.

- Action Howa canonée en calibre .308 Win (1:10") et 6.5 Creedmoor (1:8")
- Canon lourd 24" fileté 5/8x24 pour montage d'un frein de bouche ou d'un modérateur de son.
- Frein de bouche Howa 3T - Filetage 5/8x24.
- Crosse synthétique GRS avec plaque de couche réglable en longueur sans outils sur 31 mm.
- Poignée pistolet ergonomique, plaque de couche amortisseur, appui-joue caoutchouté réglable en hauteur sans outils.
- Chargeur ATI 5 coups .
- Rail Picatinny, colliers 30 mm Match Mounts.
- Lunette Nikko Stirling Diamond 6-24x50 Long Range, au second plan focal (SPF) Réticule MILDOT.
- Tourelles tactiques verrouillables, 1 clic = 1/4 MoA, tourelle d'élévation graduée ou personnalisable.
- Bipied articulé Buffalo River réglable en hauteur.
- Mallette PVC, modèle suivant arrivages

Réf.	Désignation	Calibre	Cap.	Longueur	Canon	Pas	Poids	Prix
HOGP01	Pack GRS 308 Win	.308 Win	5	119 cm	61 cm	1:10	5760 g	2375 €
HOGP05	Pack GRS 6.5 Cr	6.5 mm Creedmoor	5	119 cm	61 cm	1:8	5760 g	2375 €

Carabines GRS seules

Réf.	Désignation	Calibre	Cap.	Longueur	Canon	Pas	Poids	Prix
HOG0010	Carabine seule 308 Win	.308 Win	5	119 cm	61 cm	1:10	4990 g	1999 €
HOG0050	Carabine seule 6.5 Cr	6.5 mm Creedmoor	5	119 cm	61 cm	1:8	4990 g	2040 €

Pack Carabine de tir Howa crosse ORYX et Lunette Microdot 6-24x50

Pack carabine Howa à crosse poutre ORYX ergonomique réglable avec bipied lourd et lunette Microdot !

Kit de tir de précision complet incluant : carabine Howa, Crosse ORYX, Bipied lourd, lunette, montage et mallette.

- Action Howa canonée en calibre .308 Win (1:10") ou 6.5 Creedmoor (1:8")
- Canon lourd 24" fileté 5/8x24 pour montage d'un frein de bouche ou d'un modérateur de son.
- Frein de bouche Howa 3T - Filetage 5/8x24.
- Châssis rail ORYX avec fixation oscillante du bipied.
- Lunette Microdot 6-24x50 FFP
- Mallette en PVC, modèle suivant arrivage

Réf.	Désignation	Calibre	Capacité	Longueur	Canon	Pas	Poids	Prix
HOXP011	Pack Oryx 308 Win	.308 Win	10	120 cm	61 cm	1:8	6200 g	2630 €
HOXP051	Pack Oryx 6.5 Cr	6.5 mm Creedmoor	10	120 cm	61 cm	1:10	6200 g	2630 €

Pack Carabine de tir Howa crosse ORYX et Lunette Nikko Stirling Diamond 6-24x50

Crosse poutre ORYX ergonomique réglable avec bipied lourd !

Kit de tir de précision complet incluant : carabine Howa, Crosse ORYX, Bipied lourd, lunette, montage et mallette.

- Action Howa canonée en calibre .308 Win (1:10") ou 6.5 Creedmoor (1:8")
- Canon lourd 24" fileté 5/8x24 pour montage d'un frein de bouche ou d'un modérateur de son.
- Frein de bouche Howa 3T - Filetage 5/8x24.
- Châssis rail ORYX avec fixation oscillante du bipied.

Réf.	Désignation	Calibre	Capacité	Longueur	Canon	Pas	Poids	Prix
HOXP01	Pack Oryx 308 Win	.308 Win	10	120 cm	61 cm	1:8	6200 g	2630 €
HOXP05	Pack Oryx 6.5 Cr	6.5 mm Creedmoor	10	120 cm	61 cm	1:10	6200 g	2630 €

Carabines ORYX seules

Réf.	Désignation	Calibre	Capacité	Longueur	Canon	Pas	Poids	Prix
HOX0010	Carabine seule 308 Win	.308 Win	10	120 cm	61 cm	1:10	5400 g	2275 €
HOX0050	Carabine seule 6.5 Cr	6.5 mm Creedmoor	10	120 cm	61 cm	1:8	5400 g	2275 €

Carabines 22LR SMALL BORE VENUS, GLADIO, PUGIO & SCEPTER

Carabines Victrix conçues pour les experts et les professionnels.

Caractéristiques Communes :
Les carabines Victrix Small Bore en calibre 22LR offrent la quintessence de la précision pour les tireurs petit calibre à grande distance. Elles sont disponibles en plusieurs longueurs de canons et plusieurs pas de rayures, ce qui permettra, en les associant à des munitions 22LR de qualités et avec des poids d'ogives adaptés, d'obtenir des score exceptionnels !

Carabines 22LR SMALL BORE
VENUS, GLADIO, PUGIO & SCEPTER



Calibres
- 22 LR



Carabine monocoup à verrou Victrix Scepter Small Bore 22LR 24"

Trois pas de rayure 1;7" - 1:10" - 1:16" pour s'adapter au poids d'ogive qui vous correspond ! La carabine mono coup à répétition à verrou Victrix Scepter Small Bore est chamberée en calibre .22LR. Un rail Picatinny au dessus de la fenêtre d'éjection permet l'ajout d'une optique. Ajouter de la difficulté au tir longue distance avec un petit calibre qui permet l'entraînement intense à moindre coût. Le pas de rayure 1:10" est plus adapté pour les cartouches de 22LR avec une balle plus lourde (60 grains) que l'ogive 40 grains standard.

Réf.	Coloris	Calibre	Cap.	Longueur	Canon	Filetage	Pas	Poids	Prix
VI025247	Bleu	.22 LR	1	108.3 cm	61 cm	Sans filetage	1:7	6290 g	4897 €
VI025247F	Bleu	.22 LR	1	108.3 cm	61 cm	M18x1	1:7	6290 g	4897 €
VI0252410	Bleu	.22 LR	1	108.3 cm	61 cm	Sans filetage	1:10	6300 g	4897 €
VI0252410F	Bleu	.22 LR	1	108.3 cm	61 cm	M18x1	1:10	6290 g	4897 €
VI0252416	Bleu	.22 LR	1	108.3 cm	61 cm	Sans filetage	1:16	6290 g	4897 €
VI0252416F	Bleu	.22 LR	1	108.3 cm	61 cm	M18x1	1:16	6290 g	4897 €



Carabine monocoup à verrou Victrix Scepter Small Bore 22LR 27"

Canon long et mono coup, prenez le temps entre chaque tir de profiter de l'instant présent.

La carabine Victrix Scepter dans une version avec canon de 27" (68.5cm).
- 3 pas de rayures au choix pour tirer la quintessence de vos munitions selon l'ogive choisie.
- Canon rayé en acier spécial forgé au marteau par Lothar Walther

Réf.	Coloris	Calibre	Cap.	Longueur	Canon	Filetage	Pas	Poids	Prix
VI025277	Bleu	.22 LR	1	108.3 cm	68.5 cm	Sans filetage	1:7	6290 g	4897 €
VI025277F	Bleu	.22 LR	1	108.3 cm	68.5 cm	M18x1	1:7	6290 g	4897 €
VI0252710	Bleu	.22 LR	1	108.3 cm	68.5 cm	Sans filetage	1:10	6290 g	4897 €
VI0252710F	Bleu	.22 LR	1	108.3 cm	68.5 cm	M18x1	1:10	6290 g	4450 €
VI0252716	Bleu	.22 LR	1	108.3 cm	68.5 cm	Sans filetage	1:16	6290 g	4897 €
VI0252716F	Bleu	.22 LR	1	108.3 cm	68.5 cm	M18x1	1:16	6290 g	4897 €

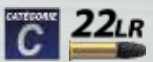

Disponible en



Carabine à verrou Victrix Pugio Small Bore 22LR 16"

Victrix Armaments lance une gamme de carabines à canon court (Small Bore).

Destiné au tir sportif et au tir militaire, La ligne Victrix Small Bore en .22 LR. assure peu de bruit, pas de recul, un temps de rechargement réduit à zéro, de faibles coûts d'exploitation, une précision maximale et un plaisir extrême, dans le plus pur style Victrix Armaments.

Réf.	Coloris	Calibre	Capacité	Longueur	Canon	Filetage	Pas	Poids	Prix
VI0236	Gris	.22 LR	11	89.8 cm	40.6 cm	M18x1	1:16	5510 g	4897 €
VI023M	Marron	.22 LR	11	89.8 cm	40.6 cm	M18x1	1:16	5510 g	4897 €
VI023V	Vert	.22 LR	11	89.8 cm	40.6 cm	M18x1	1:16	5510 g	4897 €



Carabine TLD Victrix Venus 22 LR 26"

Carabines Victrix conçues pour les tireurs sportifs small bore exigeants.

- Canon rayé & rodé d'origine en acier AISI 416R
- Crosse avec réglages multiples horizontaux et verticaux et joue réglable isolée, équipée d'un rail de type Anschutz sur la face inférieure
- Chargeur polymère mono colonne à 10 coups + 1 dans la chambre
- Châssis monobloc haute résistance en alliage léger
- Devant en alliage léger équipé d'un système M-LOK® latéral et d'attaches QD (Quick Detach), d'un rail intégré de type Anschutz au milieu et d'un rail Arca intégré sur toute la longueur
- Rail Picatinny 20 MoA sur le boîtier d'action.
- Livrée avec valise de transport Explorer & sac de protection, manuel d'utilisation et kit de bienvenue.

Disponible en



Réf.	Coloris	Calibre	Capacité	Diamètre	Longueur	Canon	Filetage	Pas	Poids	Prix
VI0022B	Bleu	.22 LR	11	20 mm	117 cm	66 cm	M18x1	1:16	5550 g	4897 €
VI0022	Noir	.22 LR	11	20 mm	117 cm	66 cm	M18x1	1:16	5550 g	4897 €

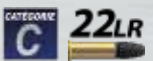

Disponible en



Victrix Gladio Small Bore 22lr 22", 24" & 26"

La carabine 22LR Victrix à verrou ultime pour le tir de précision.

Une action small bore de référence associée à un canon match et une crosse entièrement réglable pour répondre aux besoins des tireurs les plus exigeants.

- Canon rayé de qualité match Lothar Walthar
- Crosse pliante avec réglages horizontaux et verticaux à leviers multiples.
- Monopode rétractable avec réglage rapide de la position et réglage fin, et pièce de joue isolée.
- Chargeur 10 balles à alimentation unique et à pile unique
- Rail supérieur Picatinny monobloc intégré de 20 MoA et un rail monobloc intégré pour le montage d'un bipied selon STANAG 4694/Mil std 1913.
- Rail d'action de 20 MoA selon STANAG 4694/Mil std 1913
- Livrée avec mallette de transport Explorer Cases, manuel d'utilisation et kit de bienvenue.

Réf.	Coloris	Calibre	Capacité	Longueur	Canon	Filetage	Pas	Poids	Prix
VI02422	Noir	.22 LR	11	105 cm	56 cm	M18x1	1:16	595 g	4897 €
VI02422G	Gris	.22 LR	11	105 cm	56 cm	M18x1	1:16	595 g	4897 €
VI02422V	Vert	.22 LR	11	105 cm	56 cm	M18x1	1:16	595 g	4897 €
VI02422M	Marron	.22 LR	11	105 cm	56 cm	M18x1	1:16	595 g	4850 €
VI02424	Noir	.22 LR	11	110 cm	61 cm	M18x1	1:16	608 g	4897 €
VI02424G	Gris	.22 LR	11	110 cm	61 cm	M18x1	1:16	608 g	4897 €
VI02424V	Vert	.22 LR	11	110 cm	61 cm	M18x1	1:16	608 g	4897 €
VI02424M	Marron	.22 LR	11	110 cm	61 cm	M18x1	1:16	608 g	4897 €
VI02622	Noir	.22 LR	11	115 cm	66 cm	M18x1	1:16	620 g	4897 €
VI02622G	Gris	.22 LR	11	115 cm	66 cm	M18x1	1:16	620 g	4897 €
VI02622V	Vert	.22 LR	11	115 cm	66 cm	M18x1	1:16	620 g	4897 €
VI02622M	Marron	.22 LR	11	115 cm	66 cm	M18x1	1:16	620 g	4897 €

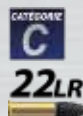

Retrouvez les
caractéristiques précises
des carabines Victrix 22LR
sur le site
www.simac.fr



Victrix Venus Small Bore Pro 22lr bleue 22", 24" & 26"

Une carabine 22 LR Victrix en 3 longueurs de canons : conçue pour les tireurs sportifs small bore exigeants.

- Canon rayé et rodé en acier AISI 416R. 3 longueurs de canon au choix pour s'adapter à vos munitions et distances favorites.
- Crosse avec réglages multiples horizontaux et verticaux et joue réglable isolée, équipée d'un rail de type Anschutz sur la face inférieure
- Chargeur polymère mono colonne à 10 coups + 1 dans la chambre
- Rail Picatinny 20 MoA
- Frein de bouche amovible Victrix ProAngle Venus V avec 4 chambres inclinées vers l'avant
- Livrée avec valise de transport Explorer, manuel d'utilisation et kit de bienvenue

Réf.	Coloris	Calibre	Cap.	Longueur	Canon	Pas	Poids	Prix
VI0222P	Bleu	.22 LR	11	104.3 cm	56 cm	1:16	6240 g	4897 €
VI0224P	Bleu	.22 LR	11	109.4 cm	61 cm	1:16	6440 g	4897 €
VI0022P	Bleu	.22 LR	11	114.5 cm	66 cm	1:16	6640 g	4897 €

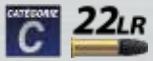

Carabines ORB Small & big BORE

Carabines Victrix conçues pour les experts et les professionnels.

Caractéristiques Communes :
Les carabines de la gamme Victrix ORB incarnent la maîtrise technique et l'innovation au service des tireurs d'élite, sportifs ou professionnels. Les modèles Small Bore sont en calibre .22LR.



Carabines ORB
Small & Big Bore



NEW



Bouton poussoir réversible



Levier d'armement ergonomique



Chargeurs 10 cartouches

Chargeur métallique à simple et double pile

Carabines Victrix Orb Big Bore

ORB : le couronnement des carabines Victrix ! Carabine de tir longue distance calibre 6mm et 6.5mm Creedmore & 308 Win.

- Canon rayé en acier spécial inoxydable de qualité match type bull barrel
- Crosse avec réglage horizontal et vertical et busc réglable.
- Chargeur métallique de 10 cartouches à simple et double pile.
- Crosse EVO finition cerakote avec pliage par bouton poussoir réversible.
- Châssis monobloc en alliage léger à haute résistance, prêt à recevoir des accessoires ou des munitions, avec repose-pouce ergonomique
- Fût en alliage léger équipé d'un rail Anschutz intégré au milieu et d'un rail Arca intégré sur toute la longueur, ainsi que d'un système latéral pour le montage d'accessoires
- Garde-main à l'avant avec un rail Picatinny de 172,5 mm (6.79")
- Pontet plus large
- Poignée ergonomique et interchangeable à angle zéro pour plate-forme AR standard
- Canon fileté, livré avec écrou protecteur.
- Action en AISI 630 usinée dans la masse avec un rail intégré incliné à 20 MoA
- Culasse à six ergots symétriques, équipée de rainures et d'un levier de culasse ergonomique et interchangeable
- Finition PVD sur l'action et sur la culasse
- Détenue Victrix Sporting Plus réglable à un étage avec une sécurité à deux positions : réglage standard environ 400 g (14.11 oz)
- Mallette de transport renforcée très résistante, manuel d'utilisation et kit de bienvenue
- Livrée sans optique ni bipied.

Réf.	Désignation	Calibre	Longueur	Canon	Pas	Poids	Prix
VI15011	Victrix ORB 6 creedmore	6 mm Creedmor	128.2 cm	76.2 cm	1:8	7640 g	5583 €
VI15003	Victrix ORB 6.5 creedmore	6.5 mm Creedmoor	128.2 cm	76.2 cm	1:7.5	7640 g	5583 €
VI15001	Victrix ORB 308 match	.308 Win	133.3 cm	81.2 cm	1:10	7850 g	5583 €



Canon Fileté

Livré avec écrou protecteur.



NEW

Rail pour bipied

Rail central type Anschutz et rail 38 mm type Arca



Carabines Victrix Orb Small Bore 22LR

ORB : le couronnement des carabines Victrix ! Carabine de tir longue distance 22LR.

- Canon rayé en acier spécial inoxydable de qualité match type bull barrel
- Crosse avec réglage horizontal et vertical et busc réglable.
- Chargeur métallique de 10 cartouches à simple pile.
- Crosse EVO finition cerakote avec pliage par bouton poussoir réversible.
- Châssis monobloc en alliage léger à haute résistance, prêt à recevoir des accessoires ou des munitions, avec repose-pouce ergonomique
- Fût en alliage léger équipé d'un rail Anschutz intégré au milieu et d'un rail Arca intégré sur toute la longueur, ainsi que d'un système latéral pour le montage d'accessoires
- Garde-main à l'avant avec un rail Picatinny de 172,5 mm (6.79")
- Pontet plus large
- Poignée ergonomique et interchangeable à angle zéro pour plate-forme AR standard
- Canon fileté, livré avec écrou protecteur.
- Action en AISI 630 usinée dans la masse avec un rail intégré incliné à 20 MoA
- Culasse à six ergots symétriques, équipée de rainures et d'un levier de culasse ergonomique et interchangeable
- Finition PVD sur l'action et sur la culasse
- Détenue Victrix Sporting Plus réglable à un étage avec une sécurité à deux positions : réglage standard environ 400 g (14.11 oz)
- Mallette de transport renforcée très résistante, manuel d'utilisation et kit de bienvenue
- Livrée sans optique ni bipied.

Réf.	Calibre	Longueur	Canon	Pas	Poids	Prix
VI15022	.22 LR	106.3 cm	55.88 cm	1:16	6650 g	4897 €

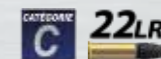

Carabines professionnelles VENUS, SCEPTER & GLADIO

Carabines Victrix conçues pour les experts et les professionnels.



Carabine TLD Victrix Venus V - Bleu ou Noir

Carabines Victrix conçues pour les tireurs sportifs exigeant.

- Canon rayé par olivage de référence en AISI 416R
- Crosse avec réglages multiples horizontaux et verticaux et joue réglable isolée, équipée d'un rail de type IUT sur la face inférieure
- Chargeur polymère mono colonne à 7 coups + 1 coup dans la chambre.
- Châssis monobloc haute résistance en alliage léger
- Devant profil léger en alliage léger équipé d'un système M-LOK® latéral et d'attaches QD (Quick Detach), d'un rail intégré de type IUT au milieu et d'un rail Arca intégré sur toute la longueur
- Poignée supérieure plate à angle zéro ergonomique et interchangeable pour plate-forme AR standard
- Rail d'action 20 MoA
- Frein de bouche amovible Victrix ProAngle Venus V avec 4 chambres inclinées vers l'avant

Réf.	Coloris	Calibre	Cap.	Long.	Canon	Pas	Poids	Prix
VI02201	Noir	.308 Win	8	117 cm	61 cm	1:11	5550 g	6839 €
VI02201B	Bleu	.308 Win	8	117 cm	61 cm	1:11	5550 g	6839 €
VI02202	Noir	6.5x47 Lapua	8	117 cm	61 cm	1:8.5	5550 g	6839 €
VI02202B	Bleu	6.5x47 Lapua	8	117 cm	61 cm	1:8.5	5550 g	6839 €

- Action courte en AISI 630. Tête de culasse à 3 tenons asymétriques.
- Finition PVD mate sur la bascule et finition PVD polie sur la culasse
- Victrix Sporting Plus détente réglable à un étage avec une sécurité à deux positions : réglage standard env. 400 grammes (14,11 oz)
- Sac de protection pour un transport en toute sécurité
- Valise de transport Explorer
- Manuel d'utilisation et kit de bienvenue
- Lunette de tir et bipied non inclus !

Réf.	Coloris	Calibre	Cap.	Long.	Canon	Pas	Poids	Prix
VI02203	Noir	6.5 mm Creedmoor	8	117 cm	61 cm	1:8.5	5550 g	6839 €
VI02203B	Bleu	6.5 mm Creedmoor	8	117 cm	61 cm	1:8.5	5550 g	6839 €
VI02204	Noir	.260 Rem	8	117 cm	61 cm	1:8.5	5550 g	6839 €
VI02204B	Bleu	.260 Rem	8	117 cm	61 cm	1:8.5	5550 g	6839 €
VI02214	Noir	6 XC	8	117 cm	61 cm	1:7.5	5550 g	6839 €
VI02214B	Bleu	6 XC	8	117 cm	61 cm	1:7.5	5550 g	6839 €



Carabine Victrix Scepter V

Les Victrix Scepter V sont conçus pour le tir à longue ou très long distante.

- Canon rayé à bouton en AISI 416R avec finition en acier inox.
- Châssis monobloc haute résistance en alliage léger
- Crosse réglable horizontalement et verticalement, avec joue isolée.
- Glissière arrière inclinée à 3 degrés, réglable verticalement par anneau
- Poignée ergonomique et interchangeable à angle zéro, plate et standard pour plateforme AR
- Rail d'action 30 MoA en acier spécial
- Protecteur de filet de bouche
- Fourche à profil léger avec des points de renfort pour obtenir une rigidité globale, avec un rail
- Intégré de type Anschutz au milieu et un rail Arca intégré qui court sur toute la longueur
- Culasse longue à un coup en AISI 630 élaborée à partir d'une billette par fraissage et tournage avec finition sur des machines à électrodécharge et rectification.
- Boulon avec 3 ergots asymétriques : premier ergot au fond du barillet en position verticale (à 6 heures), deux ergots latéraux disposés selon un angle de 105 degrés, rainures de saleté/glace intégrées Finition PVD sur le mécanisme et la culasse.
- Détente réglable Victrix Sporting Plus, réglage standard environ 400 gr (14,11 oz)
- Mallette de transport Explorer Cases
- Manuel d'utilisation et kit de bienvenue
- Lunette de tir et bipied non inclus !

Réf.	Désignation	Calibre	Capacité	Longueur	Canon	Poids	Prix
VI1426B	Victrix scepter V 338lm bleue	.338 Lapua Mag	1	138 cm	81.2 cm	7850 g	8208 €
VI1427B	Victrix scepter V 300 norma mag bleue	.300 Norma Mag	1	138 cm	81.2 cm	7850 g	8208 €



Carabine à verrou Victrix Gladio X Series

Des carabines de haute précision pour le tireur TLD exigeant

Réf.	Calibre	Capacité	Longueur	Canon	Pas	Poids	Prix
VI03101	.308 Win	10	115.3 cm	61 cm	1:11	6000 g	3872 €
VI03102	6.5x47 Lapua	10	115.3 cm	61 cm	1:8	6000 g	3872 €
VI03103	6.5 mm Creedmoor	10	115.3 cm	61 cm	1:8	6000 g	3872 €



Carabine Militaire Victrix Gladio T Series

Carabines Victrix avec garde main à rails Picatinny conçues pour les experts et les professionnels.

Réf.	Calibre	Capacité	Longueur	Canon	Pas	Poids	Prix
VI03301	.308 Win	10	124.2 cm	66 cm	1:11	6000 g	6268 €
VI03303	6.5 mm Creedmoor	10	124.2 cm	66 cm	1:8.5	6000 g	6268 €
VI03304	.260 Rem	10	124.2 cm	66 cm	1:8.5	6000 g	6268 €

VERSION MILITAIRE

Caractéristiques Communes :
Les séries Venus, Scepter et Gladio ont été conçues pour les pros afin d'assurer une sécurité et une fiabilité totale à tout moment.



Carabines professionnelles
VENUS, SCEPTER & GLADIO



Calibres
- .308 Win
- 6.5 mm Cr
- 260 Rem
- 6 XC
- 6.5x47 Lapua



Victrix venus pro 308 match 1/10

Carabines Victrix conçues pour les tireurs sportifs exigeant.

- Canon rayé par olivage de référence en AISI 416R
- Crosse avec réglages multiples horizontaux et verticaux et joue réglable isolée, équipée d'un rail de type Anschutz sur la face inférieure
- Chargeur polymère mono colonne à 7 coups + 1 coup dans la chambre.
- Châssis monobloc haute résistance en alliage léger
- Devant profil léger en alliage léger équipé d'un système M-LOK® latéral et d'attaches QD (Quick Detach), d'un rail intégré de type Anschutz au milieu et d'un rail Arca intégré sur toute la longueur
- Poignée supérieure plate à angle zéro ergonomique et interchangeable pour plate-forme AR standard
- Rail d'action 20 MoA
- Action courte en AISI 630. Tête de culasse à 3 tenons asymétriques.
- Finition PVD mate sur la bascule et finition PVD polie sur la culasse
- Victrix Sporting Plus détente réglable à un étage avec une sécurité à deux positions : réglage standard env. 400 grammes (14,11 oz)
- Sac de protection pour un transport en toute sécurité
- Valise de transport Explorer
- Manuel d'utilisation et kit de bienvenue
- Crosse rabattable
- Barricade stop inclut
- Lunette de tir et bipied non inclus !

Réf.	Désignation	Calibre	Capacité	Longueur	Canon	Poids	Prix
VI02201P10	Victrix venus pro 308match 1/10	.308 Win	10	116 cm	66 cm	7000 g	5468 €
VI02201P11	Victrix Venus pro 308match 1/11	.308 Win	10	116 cm	66 cm	7000 g	5468 €
VI022011P	Victrix Venus pro 6 creedmore 1/8	6 mm Creedmor	10	116 cm	66 cm	7000 g	5468 €
VI02202P1/7.5	Victrix Venus pro 6.5x47 lapua 1/7.5	6.5x47 Lapua	10	116 cm	66 cm	7000 g	5468 €
VI02202P85	Victrix Venus pro 6.5x47 lapua 1/8.5	6.5x47 Lapua	10	116 cm	66 cm	7000 g	5468 €
VI02203P75	Victrix Venus pro 6.5 creedmore 1/7.5	6.5 mm Creedmoor	10	116 cm	66 cm	7000 g	5468 €
VI02203P85	Victrix Venus pro 6.5 creedmore 1/8.5	6.5 mm Creedmoor	10	116 cm	66 cm	7000 g	5468 €
VI02204P	Victrix Venus pro 6XC 1/8	6 XC	10	116 cm	66 cm	7000 g	5468 €



Carabine TLD Victrix Venus T

Carabines Victrix conçues pour les experts et les professionnels.

Réf.	Coloris	Calibre	Capacité	Longueur	Canon	Pas	Poids	Prix
VI02301	Noir	.308 Win	10	117 cm	61 cm	1:11	5450 g	5240 €
VI02302	Noir	6.5x47 Lapua	10	117 cm	61 cm	1:8.5	5450 g	5240 €
VI02303	Noir	6.5 mm Creedmoor	10	117 cm	61 cm	1:8.5	5450 g	5240 €
VI02304	Noir	.260 Rem	10	117 cm	61 cm	1:8.5	5450 g	5240 €
VI02314	Noir	6 XC	10	117 cm	61 cm	1:8	5450 g	5240 €



Carabine à verrou Victrix Venus X

La référence dans le milieu du TLD

Réf.	Calibre	Capacité	Longueur	Canon	Pas	Poids	Prix
VI02101	.308 Win	10	117 cm	61 cm	1:11	5900 g	3283 €
VI02102	6.5x47 Lapua	10	117 cm	61 cm	1:8	5900 g	3283 €
VI02103	6.5 mm Creedmoor	10	117 cm	61 cm	1:8	5900 g	3283 €

Carabines professionnelles SCORPIO & TORMENTO

Carabines Victrix conçues pour les experts et les professionnels.

Caractéristiques Communes :
Les séries Venus et Gladio ont été conçues pour les pros afin d'assurer une sécurité et une fiabilité totale à tout moment.



Carabines professionnelles
SCORPIO & TORMENTO



Calibres
- .300 Norma Mag
- .300 Win Mag
- .338 Lapua Mag
- .375 Cheytac
- .408 Cheytac



Carabine Militaire Victrix Tormento V Series

Carabines Victrix avec garde main à rails Picatinny conçues pour les experts et les professionnels.

- Canon rayé de qualité match en AISI 416R.
- Crosse avec réglages horizontaux et verticaux à leviers multiples, monopode rétractable avec réglage rapide de la position et réglage fin.
- Chargeur mono colonne de 7 coups + 1 coup dans la chambre.
- Système de pliage réversible à bouton EVO
- Rail supérieur Picatinny monobloc intégré de 45 MoA et un rail monobloc intégré pour le montage d'un bipied selon STANAG 4694/
- Mil std 1913
- Crosse plate ergonomique et interchangeable à angle zéro pour plateforme AR standard
- Rail d'action 45 MoA selon STANAG 4694/Mil std 1913
- Poignée de transport multifonctionnelle amovible avec fixation rapide
- Frein de bouche amovible Victrix ProAngle avec 3 chambres inclinées vers l'avant
- Platine en AISI 420
- Finition PVD sur le mécanisme et la culasse.
- Détente Victrix Professional Plus avec sécurité supérieure à deux positions : réglage standard environ 1000 gr (35.27 oz)
- Mallette de transport Explorer Cases
- Manuel d'utilisation et kit de bienvenue
- Lunette de tir et bipied non inclus

Réf.	Coloris	Calibre	Capacité	Longueur	Canon	Pas	Poids	Prix
VI05209G	Gris	.408 Cheytac	8	144,7 cm	76 cm	1:13	11500 g	10721 €
VI05209M	Marron	.408 Cheytac	8	144,7 cm	76 cm	1:13	11500 g	10721 €
VI05209V	Vert	.408 Cheytac	8	144,7 cm	76 cm	1:13	11500 g	10721 €
VI05208G	Gris	.375 Cheytac	8	144,7 cm	76 cm	1:10	11500 g	10721 €
VI05208M	Marron	.375 Cheytac	8	144,7 cm	76 cm	1:10	11500 g	10721 €
VI05208V	Vert	.375 Cheytac	8	144,7 cm	76 cm	1:10	11500 g	10721 €



Couleur sur commande



Couleur sur commande

Carabine Militaire Victrix Scorpio V Series

Carabines Victrix avec garde main à rails Picatinny conçues pour les experts et les professionnels.

- Canon rayé de qualité match Benchmark en AISI 416R.
- Crosse avec réglages horizontaux et verticaux à leviers multiples, monopode rétractable avec réglage rapide de la position et réglage fin, et pièce de joue isolée.
- Chargeur mono colonne de 7 coups plus 1 coup dans la chambre
- Système de pliage réversible à bouton EVO
- Rail supérieur Picatinny monobloc intégré de 20 MoA et un rail monobloc intégré pour le montage d'un bipied selon STANAG 4694/Mil std 1913
- Crosse plate ergonomique et interchangeable à angle zéro pour plateforme AR standard
- Rail d'action de 20 MoA selon STANAG 4694/Mil std 1913
- Poignée de transport multifonctionnelle détachable avec fixation rapide
- Frein de bouche amovible Victrix ProAngle avec 3 chambres inclinées vers l'avant
- Culasse avec trois tenons asymétriques.
- Finition PVD sur le mécanisme et la culasse.
- Victrix Professional Détente à double détente, convertible en détente à simple détente, avec sûreté supérieure à deux positions : réglage standard environ 1000 gr (35.27 oz)
- Mallette de transport Explorer Cases
- Manuel d'utilisation et kit de bienvenue
- Lunette de tir et bipied non inclus !

Réf.	Coloris	Calibre	Capacité	Longueur	Canon	Pas	Poids	Prix
VI04205G	Gris	.300 Win Mag	8	114,8 cm	56 cm	1:10	6400 g	8551 €
VI04205M	Marron	.300 Win Mag	8	114,8 cm	56 cm	1:10	6400 g	8551 €
VI04205V	Vert	.300 Win Mag	8	114,8 cm	56 cm	1:10	6400 g	8551 €
VI04206G	Gris	.338 Lapua Mag	8	114,8 cm	56 cm	1:10	6400 g	8551 €
VI04206M	Marron	.338 Lapua Mag	8	114,8 cm	56 cm	1:10	6400 g	8551 €
VI04206V	Vert	.338 Lapua Mag	8	114,8 cm	56 cm	1:10	6400 g	8551 €
VI04207G	Gris	.300 Norma Mag	8	114,8 cm	56 cm	1:10	6400 g	8551 €
VI04207M	Marron	.300 Norma Mag	8	114,8 cm	56 cm	1:10	6400 g	8551 €
VI04207V	Vert	.300 Norma Mag	8	114,8 cm	56 cm	1:10	6400 g	8551 €
VI04205G26	Gris	.300 Win Mag	8	125 cm	66 cm	1:10	6700 g	8551 €
VI04205M26	Marron	.300 Win Mag	8	125 cm	66 cm	1:10	6700 g	8551 €
VI04205V26	Vert	.300 Win Mag	8	125 cm	66 cm	1:10	6700 g	8551 €
VI04206G26	Gris	.338 Lapua Mag	8	125 cm	66 cm	1:10	6700 g	8551 €
VI04206M26	Marron	.338 Lapua Mag	8	125 cm	66 cm	1:10	6700 g	8551 €
VI04206V26	Vert	.338 Lapua Mag	8	125 cm	66 cm	1:10	6700 g	8551 €
VI04207G26	Gris	.300 Norma Mag	8	125 cm	66 cm	1:10	6700 g	8551 €
VI04207M26	Marron	.300 Norma Mag	8	125 cm	66 cm	1:10	6700 g	8551 €
VI04207V26	Vert	.300 Norma Mag	8	125 cm	66 cm	1:10	6700 g	8551 €

Carabine Militaire Victrix Scorpio T Series

Carabines Victrix avec garde main à rails Picatinny conçues pour les experts et les professionnels.

- Canon rayé par olivage Lothar Walther en AISI 420
- Crosse avec réglages horizontaux et verticaux à boutons multiples, et une pièce de joue isolée.
- Chargeur amovible double colonne de 10 coups + 1 dans la chambre.
- Système de pliage réversible EVO à boutons
- Rail supérieur Picatinny monobloc intégré de 20 MoA et un rail monobloc intégré pour le montage d'un bipied
- Poignée plate ergonomique et interchangeable pour plateforme AR standard Rail d'action intégré de 20 MoA selon la norme STANAG 4694/Mil std 1913
- Frein de bouche amovible Victrix ProAngle avec 3 chambres inclinées vers l'avant.
- Culasse longue en AISI 630
- Culasse avec six tenons symétriques
- Finition PVD sur le mécanisme et la culasse.
- Détente Victrix Professional à double détente, convertible en détente à un seul étage, avec sécurité supérieure à deux positions
- Mallette de transport Explorer Cases
- Manuel d'utilisation et kit de bienvenue
- Lunette de tir et bipied non inclus

Réf.	Calibre	Capacité	Longueur	Canon	Pas	Poids	Prix
VI04306	.338 Lapua Mag	11	127,6 cm	66 cm	1:10	6150 g	6611 €
VI04305	.300 Norma Mag	11	127,6 cm	66 cm	1:10	6150 g	6611 €



Carabines Sport THRONE, PERFORMANCE & TARGET

Les Victrix sont conçus pour le tir à longue ou très longue distance.

Caractéristiques Communes :
Carabines à répétition manuelle à 1 coup conçues pour le tir à longue distance.



**Carabines sport THRONE,
PERFORMANCE & TARGET**



Calibres
- .308 Win
- 6.5 mm Cr
- 6 BR
- 6 XC
- 6.5x47 Lapua
- .375 Cheytac
- .408 Cheytac



Détente réglable

Carabine Victrix Throne V Series

Les Victrix Throne V sont conçues pour le tir sportif à longue ou très longue distance.

- Canon rayé Bartlein en AISI 416R avec finition en acier inox.
- Châssis monobloc à haute résistance en alliage léger
- Crosse avec réglage horizontal et vertical, et joue isolée.
- Chargeur polymère à pile unique de 7 coups + 1 dans la chambre.
- Système de pliage EVO en alliage léger, très résistant.
- Poignée ergonomique et interchangeable avec repose-paume
- Rail d'action 45 MoA en acier spécial
- Rail inférieur de type Anschütz pour le montage d'un bipied
- Frein de bouche amovible Victrix ProAngle avec 3 chambres inclinées vers l'avant.

- Platine en AISI 420.
- Finition PVD sur le mécanisme et la culasse.
- Détente Victrix Sporting Plus avec sûreté supérieure à deux positions, réglage standard d'environ 500 gr et finition dorée du levier de détente.
- Protecteur de filet de bouche
- Mallette de transport Explorer Cases
- Manuel d'utilisation et kit de bienvenue
- Lunette de tir et bipied non inclus

Réf.	Calibre	Capacité	Longueur	Canon	Pas	Poids	Prix
V113209	.408 Cheytac	8	166.7 cm	96.52 cm	1:10	14100 g	9579 €
V113208	.375 Cheytac	8	166.7 cm	96.52 cm	1:8	14100 g	9579 €



Tête de culasse 3 tenons

Carabine Victrix Performance

Les Victrix Performance monocoup sont conçues pour le tir sportif à longue ou très longue distance.

- Canon rayé par olivage en AISI 416R avec finition inox, diamètre extérieur du canon : 1".
- Crosse avec un réglage horizontal et vertical, et une pièce de joue isolée.
- Poignée ergonomique et interchangeable à angle zéro, standard pour les plateformes AR
- Châssis monobloc haute résistance en alliage léger
- Fourche à profil léger avec points de renfort pour obtenir une rigidité globale, avec un rail intégré de type Anschütz pour le montage d'un bipied.

- Rail d'action 20 MoA en alliage léger
- Platine à un coup en AISI 630.
- Finition PVD sur le mécanisme et la culasse.
- Victrix Sporting V Détente réglable à un étage : réglage standard environ 60 gr (2.12 oz)
- Mallette de transport Explorer Cases
- Manuel d'utilisation et kit de bienvenue
- Lunette de tir et bipied non inclus

Réf.	Désignation	Calibre	Capacité	Longueur	Canon	Pas	Poids	Prix
V109214	28"	6 XC	1	120 cm	71.1 cm	1:8.5	6400 g	7410 €
V109215	28"	6 BR	1	120 cm	71.1 cm	1:8.5	6400 g	7410 €
V109216	30"	.308 Win	1	125 cm	76.2 cm	1:11	6600 g	7410 €
V109201	30"	.308 Win	1	125 cm	76.2 cm	1:11	6600 g	7410 €
V109202	30"	6.5x47 Lapua	1	125 cm	76.2 cm	1:8.5	6600 g	7410 €
V109203	30"	6.5 mm Creedmoor	1	125 cm	76.2 cm	1:8.5	6600 g	7410 €
V109211	32"	.300 WSM	1	130 cm	81.2 cm	1:10	6800 g	7410 €
V109213	32"	.284 Win	1	130 cm	81.2 cm	1:8.5	6800 g	7410 €
V10921632	32"	.308 Win	1	130 cm	81.2 cm	1:10	6800 g	7410 €



Rail Picatinny 20 MoA



Rail type Anschütz



Carabines Victrix Target X MK II

La Victrix Target X Mk II en cal. 308 Win Match : la recherche de la perfection !

- Canon rayé forgé au marteau Lothar Walther en acier spécial, finition noire mate CERAKOTE, bouche à 1".
- Crosse en bois massif avec busc réglable et finition soft touch.
- Plaque de couche aérée en caoutchouc
- Système Anima® : crosse monolithique avec bedding en alliage d'aluminium.
- Rail d'action intégré 20 MoA
- Rail de type Anschütz en alliage léger pour le montage d'un bipied.

- Culasse courte à un coup en AISI 630 élaborée à partir d'une billette par fraisage et tournage.
- Culasse à six ergots symétriques, équipée de rainures et d'un levier de culasse interchangeable.
- Finition PVD sur la bascule et sur la culasse.
- Victrix Sporting X réglable Mono-étage : réglage standard environ 700 g (24.70 oz)
- Mallette de transport Explorer Cases, Manuel d'utilisation et kit de bienvenue
- Lunette de tir et bipied non inclus !

Réf.	Coloris	Calibre	Capacité	Longueur	Canon	Pas	Poids	Prix
V107101G	Argent	.308 Win	1	123 cm	76.2 cm	1:11	6800 g	3871 €

Accessoires ROME

Des équipements pour carabines Victrix
Customisez votre Victrix selon vos goûts ou vos besoins !



Châssis Rome Lorica pour CZ457

Un châssis rigide et réglable pour le tir à longue distance et le PRS avec une action CZ 457.

- Châssis en alliage léger 6082 anodisé noir dur avec vis en acier inoxydable.
- Corps central avec poignée interchangeable standard AR flat top
- Devant octogonal avec un rail supérieur 20MOA monté sur l'action
- Un rail de type Anschütz pour le montage d'un bipied et des fixations du système M-LOK®
- Crosse X Series avec système de pliage par bouton qui se ferme sur le côté gauche.
- Appuie joue réglable sur 30 mm (1,18")
- Crosse réglage en longueur de 35 mm (1,38") avec plaque de couche réglable.

Conçu et fabriqué en Italie.

Réf.	Coloris	Longueur	Poids	Prix
PVI0284	Noir	900 cm	2300 g	1742 €



Châssis Rome Motus R pour carabines de TLD

Gamme sport des châssis ROME pour le tir à longue distance

Châssis monobloc haute résistance en alliage léger 6082 anodisé noir dur avec poignée supérieure interchangeable pour plateforme AR standard.

- Châssis en alliage léger équipé d'un système M-LOK® latéral et d'attaches QD (Quick Detach), d'un rail de type Anschütz intégré au milieu et un rail Arca intégré qui s'étend sur toute la longueur inférieure.
- Crosse avec multiples ajustements horizontaux et verticaux par boutons et un busc réglable, équipée d'un rail de type Anschütz sur la partie inférieure.
- Broches de réglage avec revêtement protecteur. Vis en acier inoxydable traité en surface.

Conçu et fabriqué en Italie.

Réf.	Désignation	Hauteur	Longueur	Poids	Prix
PVI0266	Chassis MOTUS - R pour REM700 Short	150 cm	970 cm	2250 g	1299 €
PVI0276	CHASSIS MOTUS - R FOR TIKKA T3	150 cm	950 cm	2150 g	1299 €
PVI0282	Chassis MOTUS - R pour SABATTI	150 cm	970 cm	2250 g	1409 €
PVI0285	Chassis MOTUS pour CZ457	150 cm	970 cm	2250 g	1299 €

Le plus large !



Montage sur rail picatinny inférieur

Bipied Rome Caliga

Customisez votre Victrix selon vos goûts ou vos besoins!

- 15° degrés de débattement en dévers
- Longueur de branches réglables 169mm à 263mm
- Quick Mount pour rail picatinny
- Poids: 870g

Réf.	Montage	Poids	Prix
PVI0042	Rail 21mm	870 g	700 €

Bipied Rome Caliga Maximo

Customisez votre Victrix selon vos goûts ou vos besoins!

- 15° de débattement en dévers
- Longueur de branches réglables 192mm à 285mm
- Quick Mount pour rail picatinny
- Poids: 855g

Réf.	Montage	Poids	Prix
PVI0043	Rail 21mm	855 g	799 €



Repliable vers l'avant ou l'arrière



Montage lunette Monobloc Decumanus M5 pour carabine Victrix.

Montage monobloc Decumanus M5 pour lunette de tir. Chaque

montage est usiné dans un seul bloc d'aluminium léger 6082. L'ordre de serrage est numéroté afin de garantir une emprise optimale sur la lunette. Traité avec un revêtement antireflets et résistant à la salinité.

Réf.	Diamètre	Hauteur	Prix
PVI0198	30 mm	3.2 cm	329 €
PVI0199	30 mm	3.6 cm	329 €
PVI0200	30 mm	4 cm	329 €
PVI0201	30 mm	4.8 cm	329 €
PVI0202	34 mm	3.2 cm	329 €
PVI0203	34 mm	3.6 cm	329 €
PVI0204	34 mm	4 cm	329 €
PVI0205	34 mm	4.8 cm	329 €
PVI0206	35 mm	3.2 cm	329 €
PVI0207	35 mm	3.6 cm	329 €
PVI0208	35 mm	4 cm	329 €
PVI0209	36 mm	3.2 cm	329 €
PVI0210	36 mm	3.6 cm	329 €



Rail sup venus pro L170

Rail optionnel pour Victrix Venus pro

Rail couvrant le canon d'une Victrix Venus Pro.

Réf.	Désignation	Longueur	Prix
PVI0373	rail sup venus pro L170	17 cm	99 €
PVI0374	rail sup venus pro L290	29 cm	145 €



Rail picatinny Victrix T et V pour bipied

Customisez votre Victrix selon vos goûts ou vos besoins!

L'adaptateur «Anschutz vers Picatinny» pour montage sur crosse Victrix Venus.

Alliage d'aluminium léger 6082 anodisé noir.

Réf.	Prix
PVI03132	81 €



Poignée de transport détachable multifonction

Customisez votre Victrix selon vos goûts ou vos besoins!

Cette poignée est également pourvue d'un rail Picatinny intégré et permet la fixation d'un tripode avec pas de vis de 1/4"-20UNC et 3/8"-16UNC. Alliage d'aluminium 6082 - Dimensions: 167x72x50

Réf.	Montage	Longueur	Poids	Prix
PVI0011	Rail 21mm	16.7 cm	281 g	220 €



Polyvalent !

Bipied Rome Fulcrum

Equipez votre carabine Victrix d'un bipied Fulcrum !

- 15° degrés de débattement en dévers
- Longueur de branches réglables 159mm à 228mm
- Quick-Mount pour rail Picatinny
- Poids: 511g

Réf.	Montage	Poids	Prix
PVI0044	Rail 21mm	511 g	586 €

Bipied Rome Fulcrum Maximo

Customisez votre Victrix selon vos goûts ou vos besoins!

- 15° degrés de débattement en dévers
- Longueur de branches réglables 162mm à 231mm
- Quick-Mount pour rail Picatinny
- Poids: 610g

Réf.	Montage	Poids	Prix
PVI0046	Rail 21mm	610 g	783 €



Le plus compact !

Bipied Rome Basis

Customisez votre Victrix selon vos goûts ou vos besoins!

- 15° degrés de débattement en dévers
- Longueur de branches réglables 172mm à 245mm
- Quick Mount pour rail Picatinny
- Poids: 512g

Réf.	Montage	Poids	Prix
PVI0045	Rail 21mm	512 g	617 €

Bipied Basis Maximo

Customisez votre Victrix selon vos goûts ou vos besoins!

- 15° degrés de débattement en dévers
- Longueur de branches réglables 182mm à 255mm
- Quick Mount pour rail Picatinny
- Poids: 588g

Réf.	Montage	Poids	Prix
PVI0047	Rail 21mm	588 g	633 €

UN LARGE CHOIX DE PRODUITS
ROME DISPONIBLES.
CONTACTEZ-NOUS !

Carabines à verrou DELTA 5

La Première Carabine à verrou du Leader Américain Daniel Defense !



Calibres
- .308 Win
- 6.5 mm Cr



Canon interchangeable
(.308 - 6.5 Creedmoor)



Culasse 3 tenons



Rail Picatinny élévation 20 MOA - 5. 8 MRAD

Carabine à verrou Daniel Defense Delta 5

La Première Carabine à verrou du Leader Américain Daniel Defense !

- La Delta 5 : une carabine de tir ultra précise destinée au TLD.
- Filetage canon: 5/8x24 TPI
- Profil canon: Lourd de type Palma interchangeable forgé martelé à froid
- Pas de rayure : 1:10 (.308 Win); 1:8 (6,5 Creedmoor)
- Détonne directe Timney Elite Hunter ajustable de 700 g à 2 kg
- Action canonée en acier inox, bedding mécanique et tenon anti-recul
- Culasse 3 tenons, ouverture à 60 degrés, tête de culasse flottante.
- Boulon de culasse amovible filetage 5/16x24.
- Rail Picatinny Daniel Defense élévation 20 MOA - 5.8 MRAD
- Crosse ergonomique en polymère renforcé avec fibres de carbone
- Appuie Joue réglable, crosse configurable en longueur et hauteur
- 4 points d'attache M-Lok le long du devant
- Grenadière : Détachage rapide sur trois points QD M-lok (3 emplacements pour grenadière à bille)
- Chargeur Magpul AICS 5 coups fourni
- Fabrication Daniel Defense 100% USA

Réf.	Désignation	Calibre	Capacité	Longueur	Canon	Pas	Poids	Prix
DD5308	canon 20"	.308 Win	5	101 cm	51 cm	1:10	5100 g	3631 €
DD565	canon 24" cal. 6.5	6.5 mm Creedmoor	5	111 cm	61 cm	1:8	5190 g	3400 €



Canon interchangeable
(.308 - 6.5 Creedmoor)



Carabine à verrou Daniel Defense Delta 5 Pro .308 Winchester

La Première Carabine à verrou du Leader Américain Daniel Defense !

- La Delta 5 : une carabine de tir ultra précise destinée au TLD.
- Filetage canon: 5/8x24 TPI
- Profil canon: Lourd Palma interchangeable forgé martelé à froid en 20" (51cm).
- Pas de rayure : 1:10 (.308 Win)
- Détonne directe Timney Elite Hunter ajustable de 700 g à 2 kg
- Action canonée en acier inox, bedding mécanique et tenon anti-recul
- Culasse 3 tenons, ouverture à 60 degrés, tête de culasse flottante.
- Boulon de culasse amovible filetage 5/16x24.
- Rail Picatinny 21 mm Daniel Defense élévation 20 MOA - 5.8 MRAD
- Crosse aluminium châssis poutre compétition avec fixation M-LOK
- Appui Joue Ajustable, crosse configurable en longueur et hauteur
- Grenadière : QUICK DETACH sur trois points QD M-lok (3 emplacements pour grenadière à bille)
- Chargeur MAGPUL AICS 10 coups fourni
- Fabrication Daniel Defense 100% USA

Réf.	Coloris	Calibre	Capacité	Longueur	Canon	Pas	Poids	Prix
DD5308P	Tan/Beige/FDE	.308 Win	5	105 cm	51 cm	1:10	5190 g	4539 €



Puit de chargeur évasé

Permet une insertion / extraction plus rapide du chargeur.

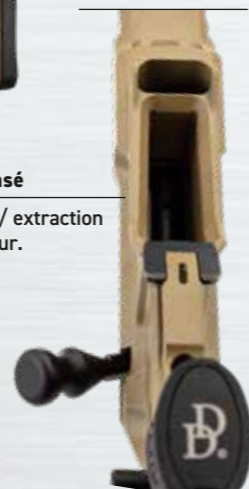

CARABINES SEMI-AUTOMATIQUES TYPE AR-15

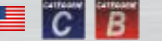

1 Système de frein de bouche :

Design amélioré pour réduction du flash contrairement aux caches flammes de type A2.



2 Garde main :

Devant type M4A1 RIS II - Rail Interface System 2 (Plateforme multi-rails génération 2) en Aluminium 6061-T6, ce garde main quadri rail a été la première spécialité de Daniel Defense car c'est grâce à ce système que Daniel Defense a obtenu son premier contrat avec les Navy Seals pour équiper leurs fusils d'assaut.



3 Tube de crosse :

Le tube de crosse 6 Positions et sa plaque d'attache est conçu en aluminium 7075 T6 longue de 18,4 cm et mesurant 1,148" (2,9 cm) de diamètre, il s'inscrit dans la norme Mil Spec et est donc compatible avec toute crosse du même diamètre et répondant aux mêmes normes.



4 Crosse :

Le design particulier de la crosse Daniel Defense rend l'arme reconnaissable au premier coup d'œil pour l'expert averti, c'est avec la poignée ergonomique la signature de la marque.



5 Sureté :

Cran de sureté ambidextre deux positions.



6 Grip Daniel Defense:

La nouvelle poignée pistolet Daniel Defense est une amélioration du standard A2 au design ergonomique pour un meilleur contrôle. L'angle de la poignée est inspiré du 1911 car c'est la position la plus naturelle et confortable pour la main. Elle possède en outre un revêtement soft-touch pour améliorer le grip.



7 Système de Détonne:

Système de détonne double Stage - course lâche, point dur, départ.



8 Lower Receiver:

Carcasse fraisée à la CNC en aluminium 7075-T6 Mil-Spec finition anodisée durcie Type III. Le puits de chargeur est alésé et amélioré pour le rechargement rapide.



9 Canon:

Canon en acier chrome moly vanadium, forgé martelé à froid. Pas de rayure 1:7, longueur canon 10.3" (26.16 cm), profil M4, revêtement chrome et Phosphate, Inspection Particules Magnétiques (procédé de contrôle qualité anti-fissures par imagerie à résonance magnétique), testé haute pression.



Retrouvez tous les produits Daniel Défense sur www.simac.fr

Carabines type AR15 MK18

Les gardes-mains quadri rails offrent la possibilité d'ajouter de multiples accessoires.

- Caractéristiques Communes :
- Armes type AR15
 - Calibres .223 (pas de rayure 1:7)
.300 BLK (pas de rayure 1:8)
 - Revêtement Céракote



Carabines type AR15
MK18



DDM4101



DDM4103

Avec garde-main RIS II



DDM4102

Livré avec un chargeur
10 coups !

Daniel Defense MK18 RIS-II Canon court 10.3"

La version civile du MK18 - des US Navy Seals en SBR (Short barrel rifle)

- Compact (canon de 10,3" soit 26,2 cm) au pas de rayure de 1:7 (5,56mm) et 1:8 (300 BLK)
- Garde main type RIS II avec rail Picatinny 21 mm
- Léger et adaptable grâce à ses 4 rails Picatinny sur le devant.
- Revêtement cerakote noir anodisé.
- Livré en mallette polymère avec 1 chargeur 10 coups.
- Made in USA.

Réf.	Coloris	Calibre	Capacité	Longueur	Canon	Filetage	Pas	Poids	Prix
DDM4101	Noir	5.56x45 (223)	11	68 cm	26 cm	1/2 x 28	1:7	2660 g	3162 €
DDM4102	Marron	5.56x45 (223)	11	68 cm	26 cm	1/2 x 28	1:7	2660 g	3352 €
DDM4103	Gris	5.56x45 (223)	11	68 cm	26 cm	1/2 x 28	1:7	2660 g	3250 €
DDM301	Noir	.300 BLK	11	68 cm	26 cm	5/8 x 24	1:8	2260 g	3156 €



Ambidextre !

NEW

Daniel Defense MK18 R-III canon court 10.3" garde-main

La version civile du MK18 - des US Navy Seals en SBR (Short barrel rifle)

- Compact (canon de 10,3" soit 26,2 cm) au pas de rayure de 1:7 (5,56mm).
- Garde main type R-III avec rail Picatinny 21 mm sur le dessus
- Léger et adaptable grâce à ses 3 rails M-Lok sur les côtés.
- Revêtement cerakote noir anodisé.
- Livré en mallette polymère avec 1 chargeur 10 coups.
- Made in USA.

Réf.	Calibre	Capacité	Longueur	Canon	Filetage	Pas	Poids	Prix
DDM4103R3	5.56x45 (223)	11	75.8 cm	26 cm	1/2 x 28	1:7	2660 g	3686 €



Ambidextre !

Daniel Defense MK18 R-III 5,56 X 45 MM 10,3" FDE

Un AR15 en format compact !

- Lower : Mil-Spec avec puits de chargeur évasé.
- Upper : Mil-Spec avec marques d'indexation et rampes d'alimentation M4.
- Canon : Martelé forgé à froid et chromé d'une longueur de 10.3" (26,16 cm) au pas de rayure de 1:7, enduit de phosphate lourd Mil-Spec et testé HP/MPI
- Frein de bouche Daniel Defense en acier inoxydable 17-4 PH
- Garde main : Daniel Defense MK18 R III
- Levier d'armement : Grip-N-Rip
- Crosse Daniel Defense en polymère renforcé à la fibre de verre avec appui joue soft touch
- Poignée pistolet : Daniel Defense polymère avec surmoulage identique à la crosse
- Fabriqué aux USA



Réf.	Calibre	Capacité	Longueur	Canon	Pas	Poids	Prix
DDM4101R3	5.56x45 (223)	11	75.88 cm	26.16 cm	1:7	2660 g	3427 €

Carabines type AR15 DDM4 V7

Les gardes-mains quadri rails offrent la possibilité d'ajouter de multiples accessoires.

Caractéristiques Communes :
• Armes type AR15
• Calibre 5.56x45 (.223) (pas de rayure 1:7)
• Revêtement Céракote



Carabines type AR15
DDM4 V7



Calibre
- 5.56x45 (223)

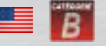

Livré avec un chargeur 10 coups
* Top Vente

Daniel Defense DDM4 V75 canon 11.5" cal. 5.56

La première carabine Daniel Défense avec rail M-LOK.
• Carabine semi automatique Daniel Défense.
• Garde main avec rail Picatinny 21 mm et M-LOK pour une adaptabilité complète.
• 2.270 Kg sans organes de visée (en option)

- Calibre 5.56mm OTAN (.223 Remington)
- Longueur de canon 11.5 pouces 29 cm
- Pas de rayures 1:7
- Revêtement cerakote noir anodisé
- Livrée avec chargeur 10 coups
- Livrée avec poignée main avant et 2 plaques de couche
- Livrée en mallette polymère
- Made in USA

Réf.	Calibre	Capacité	Longueur	Canon	Pas	Poids	Prix
DDV7111	5.56x45 (223)	11	71 cm	27.94 cm	1:7	2267 g	2699 €



Daniel Defense DDM4 V7 SLW canon 14.5" cal. 5.56

La carabine Daniel Défense canon allégé rail M-LOK SLW (Short Lightweight barrel)
• Canon forgé martelé à froid allégé de 14.5" soit 36.83 cm au pas de rayure 1:7
• Maniable par sa petite taille et son poids contenu. Recul doux et précision accrue.
• Garde main avec système de fixation M-LOK pour un gain de poids significatif
• Revêtement cerakote noir anodisé.
• Livrée avec chargeur 10 coups, et mallette polymère.
• Made in USA.

Livré avec un chargeur 10 coups

Réf.	Calibre	Capacité	Longueur	Canon	Pas	Poids	Prix
DDV7141	5.56x45 (223)	11	80 cm	36.83 cm	1:7	2278 g	2970 €



Daniel Defense V7 GOV 11.5"

Carabine semi-automatique 5.56mm

La Daniel Defense V7 GOV est une variante optimisée du V7S, à l'origine conçue pour les forces armées américaines dans le cadre d'un contrat gouvernemental.

Simac peut fournir ce modèle en quantités limitées pour les professionnels et les tireurs exigeants recherchant un équilibre parfait entre compacité et précision.

Équipée d'un canon de 11.5 pouces, cette carabine semi-automatique bénéficie de l'ajout d'un système de visée A2 à l'avant et d'une hausse Daniel Defense avec œillette. Il est donc livré avec des organes de visées mécaniques. Son poids exceptionnellement léger de 2.3 kg en fait l'une des options les plus compétitives du marché pour des performances rapides et maniables, vitales lorsqu'il s'agit d'être efficace en combat localité pour les forces d'intervention.

- Calibre : 5.56mm NATO
- Longueur totale : 28 pouces - 71 cm
- Longueur de canon : 11.5 pouces, acier forgé martelé à froid
- Système de visée : Avant : Visée A2
- Arrière : Hausse Daniel Defense avec œillette
- Poids : 2.3 kg
- Système de rail : M-LOK, 7" (2" plus court que le rail du V7S)
- Crosse : Ajustable, ergonomique Daniel Defense
- Matériau : Carcasse en aluminium aéronautique 7075-T6 anodisé
- Surface : durcie et traitée en Black Nitride

NEW



Daniel Defense DDM4V7-P calibre 5.56x45

Le DDM4 V7-Pistol l'AR15 qui allie performance et compacité pour les tireurs exigeants.

Conçu pour une manipulation rapide et une fiabilité sans compromis, le DDM4 V7 P (Pistol) est équipé d'un canon de 10,3 pouces et d'un garde-main MFR 9.0 M-LOK, le plus léger et maniable de la gamme V7
• Matériau du canon : Acier Chrome Moly Vanadium, forgé à froid
• Finition du canon : Chromé à l'intérieur, phosphate lourd à l'extérieur
• Garde-main : MFR 9.0 M-LOK en aluminium 6061-T6
• Lower & Upper : Aluminium 7075-T6, anodisation durcie type III
• Crosse : Daniel Defense Mil Spec 6 positions polymère renforcé
• Poignée pistolet : ambidextre, ergonomique avec grip Soft Touch
• Cache-flamme : Daniel Defense, acier inoxydable 17-4 PH nitruré
• Capacité du chargeur : 10 coups
• Accessoires inclus : Mallette de transport, 1 chargeur 10 coups

Réf.	Coloris	Calibre	Capacité	Longueur	Canon	Filetage	Pas	Poids	Crosse	Prix
DDV7112	Marron	5.56x45 (223)	10	68 cm	26 cm	1/2 x 28	1:7	2267 g	Synthétique camo	2990 €



Freedom. Passion. Precision

Carabines type AR15 DDM4 V7 & M4A1

Les gardes-mains offrent la possibilité d'ajouter de multiples accessoires.

Caractéristiques Communes :
• Armes type AR15
• Calibre 5.56x45 (.223) (pas de rayure 1:7)
• Revêtement Céramote



Carabines type AR15
DDM4 V7 & M4A1



Livré avec
un chargeur 10 coups



Daniel Defense DDM4 V7 noir canon 16" cal. 5.56

La première carabine semi automatique Daniel Défense avec rail M-LOK
• Garde main avec rail picatinny 21 mm et M-LOK pour une adaptabilité complète.
• Canon 16" soit 40.64 cm - Pas de rayure 1:7
• Revêtement cerakote anodisé
• Livré avec chargeur 10 coups, poignée main avant & mallette polymère
• Made in USA

Réf.	Coloris	Calibre	Capacité	Montage	Longueur	Canon	Filetage	Pas	Poids	Prix
DDV7161	Noir	5.56x45 (223)	11	Rail Picatinny	82 cm	40.64 cm	1/2 x 28	1:7	2720 g	3022 €
DDV7162	Marron	5.56x45 (223)	11	Rail Picatinny	82 cm	40.64 cm	1/2 x 28	1:7	2720 g	3125 €
DDV7163	Gris	5.56x45 (223)	11	Rail Picatinny	82 cm	40.64 cm	1/2 x 28	1:7	2720 g	3125 €



NEW

Daniel Defense DDM4 V7 Cobalt

Le rail M-Lok permet l'ajout de nombreux accessoires.

L'AR15 DDM4 V7 est équipé de la technologie de fixation M-LOK avec le rail Daniel Defense MFR 15.0. Construit autour d'un canon de 16 pouces forgé à froid, le V7 est équipé d'un frein de bouche amélioré par Daniel Defense pour réduire la signature thermique du flash et diminuer le recul. Le système de prise de gaz à mi-longueur assure un fonctionnement fluide et fiable dans toutes les conditions et réduit à la fois le recul perçu et l'usure des pièces mobiles.

Réf.	Désignation	Calibre	Capacité	Longueur	Canon	Filetage	Pas	Poids	Prix
DDV7165	Cobalt 16"	5.56x45 (223)	11	91 cm	40 cm	1/2 x 28	1:7	2810 g	3125 €
DDV7166	Rattlecan 16"	5.56x45 (223)	11	91 cm	40 cm	1/2 x 28	1:7	2810 g	3125 €



Motif Rattlecan



Livré avec
un chargeur 10 coups

Avec garde main RIS II



Daniel Defense M4A1 canon 14.5" Cal. 5.56 Black - FDE

La carabine M4A1 Daniel Defense est utilisée par les forces spéciales américaines US Special Operation Commands (SOCOM)
• Carabine semi automatique Daniel Defense.
• Devant avec 4 rails picatinny pour une adaptabilité complète
• 3.057 kg sans organes de visée
• Calibre 5.56mm OTAN (.223 Remington)
• Longueur de canon 14.5 pouces (37cm)
• Pas de rayure 1:7
• Revêtement cerakote anodisé
• Livré avec chargeur 10 coups
• Livré en mallette polymère
• Made in USA

NEW

Réf.	Coloris	Calibre	Capacité	Montage	Longueur	Canon	Pas	Poids	Prix
DDM4141	Bicolore	5.56x45 (223)	11	Rail 21mm	80 cm	37 cm	1:7	3057 g	3315 €
DDM4142	Marron	5.56x45 (223)	11	Rail 21mm	80 cm	37 cm	1:7	3057 g	3417 €
DDM4143	Noir	5.56x45 (223)	11	Rail 21mm	80 cm	37 cm	1:7	3057 g	3250 €



Ambidextre !

Daniel Defense M4A1 RIII 14.5" 5,56 x 45 mm OTAN ambidextre garde-main FDE

Un AR15 au look tactique avec receveur ambidextre !

Lower et Upper usinés à la CNC en aluminium 7075-T6, revêtement durci de type III anodisé
• Lower avec puits de magasin évasé amélioré, ambidextre, avec de fixation pivotant QD.
• Upper Mil-Spec avec indexation et rampes d'alimentation M4.
• Canon : acier forgé martelé à froid et chromé à profil Government
• Pas de rayure de 1:7" (soit 177 mm)
• Emprunt de gaz : Bloc de gaz à profil bas en acier trempé 4140
• Cache flamme Daniel Defense en acier inoxydable 17-4 PH
• Bolt carrier group : Profil M16,MP Mil-Spec.
• Garde main : Daniel Defense R III 12.5
• Levier d'armement : Type GRIP-N-RIP, en acier inoxydable.
• Crosse & poignée pistolet Daniel Defense : polymère armé de fibre de verre, finition soft touch.
• Fabriqué aux Etats-Unis



Réf.	Coloris	Calibre	Capacité	Longueur	Canon	Pas	Poids	Prix
DDM4141R3	Tan/Beige/FDE	5.56x45 (223)	11	88.26 cm	36.83 cm	1:7	2890 g	3519 €
DDM4142R3	Noir	5.56x45 (223)	11	88.26 cm	36.83 cm	1:7	2890 g	3519 €



Carabines type AR15 DDM4 V7, DD5 & PDW

Leurs gardes-mains M-LOK et picatinny permettent l'ajout d'une multitude d'accessoires.

Caractéristiques Communes :

- Armes type AR15
- Semi-automatique
- Calibres 5.56x45 (.223), .300 BLK, 308 WIN, 6,5 Creedmore
- Garde main



**Carabine type AR15,
DDM4 V7, DD5 et PDW**



- Calibres
- 5.56x45
 - 300 BLK
 - 6,5 Creedmore
 - 308 Win



Détente Match Super Dynamics, canon lourd de 18" !

COLORIS

Disponible également en

- DDV7181G
Gris
- DDV7181
Noir

Daniel Defense AR15 DDM4 V7 PRO canon 18" Cal. 5.56

Le Daniel Défense Compétition Match Précision, le M4 de référence pour la compétition aux US !

- Garde main avec rail Picatinny 21 mm et M-LOK pour une adaptabilité complète.
- Canon Strength to Weight - Canon balistique garantie sub-MOA
- Détente Match de marque Geissele Automatics Super Dynamic.
- Cache flamme Climb Mitigator pour réduction du recul et stabilisation de l'arme.
- Revêtement cerakote noir anodisé, gris ou aspect peau de serpent (Rattle Can)
- Made in USA.

Réf.	Désignation	Calibre	Capacité	Longueur	Canon	Pas	Poids	Prix
DDV7181	Noir	5.56x45 (223)	11	88.2 cm	45.72 cm	1:7	3170 g	3264 €
DDV7181R	Peau de serpent	5.56x45 (223)	11	88.2 cm	45.72 cm	1:7	3170 g	3590 €
DDV7181G	Gris	5.56x45 (223)	11	88.2 cm	45.72 cm	1:7	3170 g	3590 €



NEW

Daniel Defense PDW SBR .300 BLK

Version Short Barrel Rifle, idéal pour du CQB.

- Plateforme ultra-compacte avec canon de 7 pouces, pas de rayure 1:7
- PDW signifie Personal Defense System.
- La crosse Maxim Defense CQB Gen 7 avec un système de buffer amélioré pour fonctionner avec ou sans silencieux.
- Le compensateur linéaire dirige le souffle de la bouche vers l'avant.
- Le filetage de la bouche (5/8-24) permet d'utiliser divers freins de bouches ou modérateurs.
- Livré avec un ressort gris standard et un ressort rouge pour les munitions subsoniques sans silencieux.

Réf.	Coloris	Calibre	Capacité	Montage	Longueur	Canon	Filetage	Pas	Poids	Prix
DDM372	Gris	.300 BLK	11	Rail 21mm	64 cm	17.7 cm	5/8 x 24	1:7	2267 g	3424 €
DDM373	Tan/Beige/FDE	.300 BLK	31	Rail 21mm	53.3 cm	17.8 cm	5/8 x 24	1:7	2585 g	3424 €



CATÉGORIE A



AR10

NEW

Daniel Defense AR10 DD5 SBR 12,5" calibre .308 Win Black

Compact, ergonomique et exceptionnellement fiable, le Daniel Defense DD5 SBR est l'arme de défense personnelle par excellence.

- Puits de chargeur évasé (.308 Winchester) tout en mesurant seulement 30.5" (77cm) avec la crosse repliée et 34" (86cm) avec la crosse déployée, ce qui le rend parfait pour les applications de combat rapproché.
- Canon forgé à froid au pas de 1:10 (254mm)
- Compensateur Linéaire Daniel Defense filetage 5/8x24 TPI

- Puits de chargeur évasé
- Commandes entièrement ambidextres
- Système de rail flottant
- Points d'attache QD pour sangle.
- Points de fixation M-LOK
- Bloc d'emprunt gaz réglable

Puit de chargeur évasé
Permet une insertion / extraction plus rapide du chargeur.

Réf.	Calibre	Capacité	Montage	Longueur	Canon	Filetage	Pas	Poids	Prix
DDAR14	.308 Win	11	M-Lok	86 cm	33 cm	5/8 x 24	1:10	3093 g	4079 €

CATÉGORIE B



DDM371A

Daniel Defense PDW Black canon de 10.3" Semi Auto cal. 300BLK

Le plus compact des Daniel Défense

Super compact grâce à :

- Plateforme AR15 ultra compacte, idéale pour le CQB ou le TSV
- Son canon de 7 pouces (17cm Cat.A1-réserve Forces de l'ordre)
- Ou de 10 pouces 25cm (cat.B 2 b) - soumis à autorisation.
- Pas de rayure 1:7
- Et sa crosse rabattable Maxim Defense, facile à transporter.
- Léger et adaptable grâce à son rail omega avec interface M-Lok
- Revêtement cerakote noir anodisé.
- Livré en mallette polymère avec 1 chargeur 10 coups.
- Made in USA.

Réf.	Calibre	Capacité	Longueur	Canon	Pas	Poids	Prix
DDM371	.300 BLK	11	61 cm	25 cm	1:7	2700 g	3162 €
DDM371A	.300 BLK	11	52 cm	17 cm	1:7	2500 g	3100 €

CROSSE RÉGLABLE



DDAR11

AR10

Daniel Defense AR10 DD5 6,5 CREEDMOOR ou .308 WIN

Les armes de la série DD5 destinées au TLD, sont axées sur les performances

- Canon lourd flottant forgé martelé à froid, avec pas de rayure 1:10 (308 Win) et 1:8 (6,5 CREEDMOR)
- Une plateforme de montage de garde main 4 tenons innovante avec rail M-Lok
- Sélecteur de tir et sureté ambidextre.
- Le Lower possède un pontet surdimensionné et un puits de chargeur type SR-25 évasé pour faciliter le rechargement.
- Détente 2 stage trigger (à bossette) mil spec (3.5Kg)

Réf.	Coloris	Calibre	Capacité	Longueur	Canon	Pas	Poids	Prix
DDAR11	Noir	.308 Win	11	91 cm	41 cm	1:10	3750 g	4079 €
DDAR10	Noir	.308 Win	11	96 cm	46 cm	1:10	3890 g	4079 €
DDAR12	Noir	6.5 mm Creedmoor	11	101 cm	51 cm	1:8	4500 g	4152 €
DDAR12V4	Noir	6.5 mm Creedmoor	11	96 cm	46 cm	1:8	3890 g	4152 €

RAIL PICATINNY



Accessoires Daniel Defense

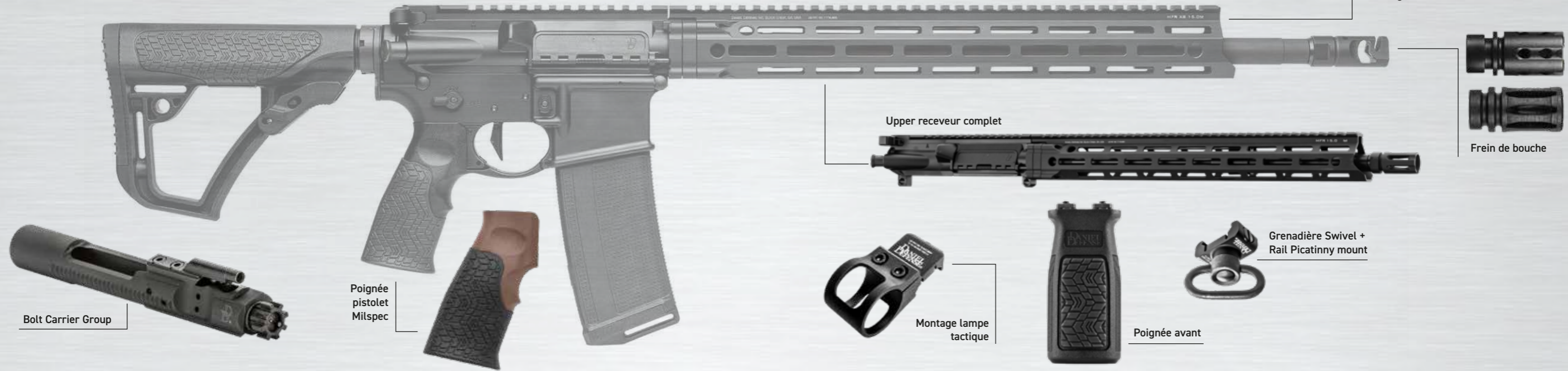

Upper receveur complet AR10 Daniel Defense Cal.308 16"

- Un Upper en calibre .308 !
Upper complet DANIEL DEFENSE pour plateforme AR10 avec groupe culasse.
- Canon de 16" martelé à froid chamberé en cal .308 Win rayé au pas de 1:10 et cache flamme Daniel Defense type Superior Suppression.
 - Groupe culasse MILSPEC profil M16.
 - Fonctionnement par emprunt de gaz direct avec bloc d'emprunt de gaz à profil bas.
 - Garde main DD5 en aluminium 6061-T6 anodisé fabriqué par CNC avec rails M-Lok.

Réf.	Calibre	Montage	Canon	Filetage	Pas	Poids	Prix
DDU308-1	.308 Win	M-Lok	41 cm	5/8 x 24	1:10	2700 g	2638 €



Upper receveur complet AR10 Daniel Defense Cal 6.5CM 18"

- Un Upper pour AR10 en calibre 6.5cm !
Upper complet DANIEL DEFENSE pour plateforme AR10 avec groupe culasse.
- Canon de 18" (47 cm) profil mi-lourd, martelé à froid chamberé en cal 6.5CM rayé au pas de 1:8.
 - Fonctionnement par emprunt de gaz direct avec bloc d'emprunt de gaz à profil bas.
 - Garde main DD5 rail, en aluminium 6061-T6 anodisé fabriqué par CNC avec emplacements M-Lok.

Réf.	Coloris	Calibre	Longueur	Canon	Filetage	Pas	Poids	Prix
DDU65C-1	Noir	6.5 mm Creedmoor	47 cm	47 cm	5/8 x 24	1:7	2900 g	2638 €



Upper receveur complet AR15 Daniel Defense Cal.300 blk 10.3"

- Un Upper au canon compact, adapté à une munition idéale pour le tir avec modérateur de son.
Upper complet DANIEL DEFENSE pour plateforme AR15 avec groupe culasse.
- Canon de 10,3" (26,16 cm) martelé à froid chamberé en cal .300 Blackout rayé au pas de 1:8 et cache flamme Daniel Defense type A2.
 - Groupe culasse MILSPEC profil M16.
 - Fonctionnement par emprunt de gaz direct avec bloc d'emprunt de gaz à profil bas.
 - Garde main DDM4 de 9" (22,86 cm) de type RIS en aluminium 6061-T6 anodisé fabriqué par CNC avec rails Picatinny / Weaver de 21 mm MILSTD 1913.
 - Couvre rail picatinny en matière souple Santoprene haute résistante.
 - Emplacement pour bretelle QUICK DETACH (QD).

Réf.	Calibre	Montage	Canon	Filetage	Pas	Poids	Prix
DDU300	.300 BLK	Rail 21mm	26.2 cm	1/2 x 28	1:8	1655 g	2105 €



Upper receveur complet AR15 Daniel Defense DDV7 Cal. 5,56 OTAN 10.3" & 16"

- Upper receveur complet DANIEL DEFENSE pour plateforme AR15 avec groupe culasse
- Canon martelé à froid chamberé en cal 5,56 OTAN rayé au pas de 1:7 et cache flamme Daniel Defense.
 - Groupe culasse MILSPEC profil M16.
 - Fonctionnement par emprunt de gaz direct de type Mid-Lenght, assurant habilité et fluidité du cyclage, avec une réduction du recul et une usure réduite des pièces internes. Bloc d'emprunt de gaz à profil bas.
 - Garde main MFR avec rail Picatinny / Weaver de 21 mm MILSTD 1913 et système de fixation M-LOK, pour un gain de poids significatif et un refroidissement accru du canon.
 - Emplacement pour bretelle QUICK DETACH (QD)
 - Disponible en finition noir anodisé
 - Livré sans poignée

Réf.	Coloris	Désignation	Calibre	Montage	Canon	Filetage	Pas	Poids	Prix
DDU556-1	Noir	Upper DDV7 - 16" Black	5.56x45 (223)	M-Lok	40.6 cm	1/2 x 28	1:7	1815 g	1886 €
DDU556-2	Marron	Upper DDV7 - 10.3" - Brown	5.56x45 (223)	M-Lok	26.2 cm	1/2 x 28	1:7	1590 g	2039 €



Upper receveur complet AR15 Daniel Defense PDW Cal. 300 blk 7"

- Un Upper au canon ultra compact pour le CQB.
Upper complet DANIEL DEFENSE pour plateforme AR15 avec groupe culasse (Catégorie A1, réservé force de l'ordre).
- Canon de 7" (17,78 cm) martelé à froid chamberé en cal .300 Blackout rayé au pas de 1:7 et compensateur linéaire sur filetage 5/8-24 TPI.
 - Groupe culasse MILSPEC profil M16.
 - Fonctionnement par emprunt de gaz direct avec bloc d'emprunt de gaz profil bas.
 - Garde main MFR XL de 6" (15,24 cm) avec rails Picatinny / Weaver de 21 mm MILSTD 1913 et système de fixation M-LOK, pour un gain de poids significatif et un refroidissement accru du canon.
 - Poignée GRIP-N-RIP en aluminium.
 - Emplacement pour bretelle QUICK DETACH (QD).

Réf.	Calibre	Montage	Canon	Pas	Poids	Prix
DDUP371A	.300 BLK	M-Lok	17.8 cm	1:8	1458 g	1840 €



Accessoires DANIEL DEFENSE



Bolt Carrier Group - Ensemble mobile complet - 5,56 mm OTAN - 300BLK
Ensemble compatible .223 Remington - 5,56x45 mm OTAN - 300 Black out - 7,62x35 mm

- Support de culasse usiné à la CNC en acier 8620.
- Tête de culasse fraisée en acier Carpenter 158.
- Compatible avec les plateformes AR15 Mil-Spec.



Réf.	Coloris	Désignation	Calibre	Poids	Prix
DDZ020N	Noir	Ensemble mobile complet noir - 5,56mm OTAN	.223 (5.56 mm)	308 g	342 €



Bolt Carrier Group - Ensemble mobile complet Chromé DANIEL DEFENSE- 5,56mm OTAN - 300BLK

Groupe culasse DANIEL DEFENSE compatible .223 Remington - 5,56x45 mm OTAN - 300 Blackout - 7,62x35 mm

- Support de culasse usiné à la CNC en acier 8620.
- Tête de culasse fraisée en acier Carpenter 158.
- Compatible avec les plateformes AR15 Mil-Spec.
- Groupe culasse chromé pour un meilleur cyclage de l'arme et une résistance accrue à l'usure
- Compatible avec le tir aux armes automatiques



Réf.	Coloris	Poids	Prix
DDZ020CR	Chrome	312 g	454 €



Bolt Assembly - Tête de culasse - 5.56mm OTAN - 300 BLK

Réf.	Poids	Prix
DDZ021	45 g	120 €



Percuteur AR10 Daniel Defense Spécifique 7.62mm

Percuteur pour AR10 chamberé en 7.62x51 (.308 OTAN).

Réf.	Calibre	Prix
DDZ020-3	.308 Win	128 €



Percuteur AR15 Daniel Defense

Percuteur de recharge pour AR15.

Percuteur en acier inoxydable pour AR15. Fabriqué par Daniel Defense, ce percuteur est compatible pour tous les AR15 chamberés en 5,56x45 (.223 Remington).

Réf.	Prix
DDZ020-2	31 €

Kit Adaptateur pour devant rail - DDM4

Kit adaptateur pour devant rail pour AR15 DDM4.

Réf.	Prix
DDZ032	82 €



Frein de bouche Supérieur Flash Suppressor

- Filetage: 1/2 x 28 TPI or 5/8 x 24 TPI
- Longueur : 1.875" soit 4.762cm
- Made in the USA!

Réf.	Prix
DDZ006	109 €



Cache Flame Flash Suppressor type A2 Daniel Defense 1/2x28

Dispositif cache flamme type A2
Filetage 1/2x28

Réf.	Prix
DDZ007	49 €



Montage Lampe tactique Flashlight mount

Montage pour lampe 1" (25.4 mm).

Réf.	Montage	Diamètre	Prix
DDZ008	Rail 21mm	25.4 mm	129 €

Accessoires Daniel Defense

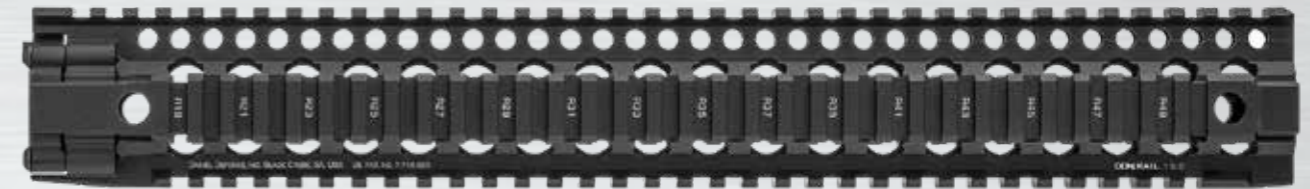

Garde main DDM4 multi-rails Picatinny Daniel Defense

Faites passer vos armes au niveau supérieur !

Garde main d'inspiration RIS II pour un montage de tous accessoires compatibles Picatinny, utilisé par les forces spéciales US.

- Aluminium 7075 T6 au design léger pour canons flottants
- Noix de canon acier
- Plateforme multi-rails continue
- Points d'attache grenadières
- Système breveté Bolt-Up

Réf.	Désignation	Prix
DDZR15	15"	731 €
DDZR10	10"	649 €



Montage Daniel Defense double ring pour lunette diamètre rail Picatinny

- Montage pour lunette, corps de 1" ou 30mm
- Montage sur un Rail 21 mm type Picatinny

Réf.	Désignation	Diamètre	Montage	Prix
DDZ010	Montage 25.4 mm	25.4 mm (1")	Rail 21mm	289 €
DDZ011	Montage 30 mm	30 mm	Rail 21mm	289 €



Casquette Daniel Defense Noir

Casquette pour tireur sportif à la marque Daniel Defense.

- Casquette noire avec motifs brodés et floqués.
- Face avant pleine et arrière aérée.
- Réglage de taille par clip à picots.

Réf.	Coloris	Taille	Prix
DDTC001	Noir	Taille unique	42 €



Combo Hausse-Guidon Daniel Defense (Lok & Rock) rail de 21

Organes de visée Daniel Défense de haute qualité.

- Aluminium 6061-T6, «Military Specifications» durcis et anodisés de couleur noire.
- Hausse et guidon fixe
- Ceillon rabattable

Réf.	Montage	Prix
DDZ001	Rail 21mm	270 €



Rail pivotant 45 degrés O'clock Daniel Defense

Le rail fait pour monter un point rouge en plus d'une lunette

- Aluminium Aéronautique 6061-T6
- Mil-Spec type III Anodisé durci

Réf.	Montage	Prix
DDZ003	Rail 21mm	76,50 €

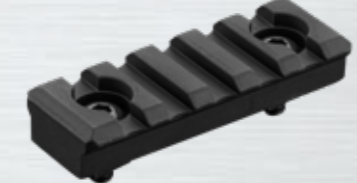

Rail 21mm à montage M-LOK

Rail type Picatinny pour montage sur garde-main M-Lok.

- Aluminium 6061-T6 anodisé durci Type III

Réf.	Longueur	Poids	Prix
DDZ005	6.35 cm	30 g	49 €



Grenadière Swivel + Rail Picatinny mount

Grenadière à détachement rapide par bouton.

- Construction haut de gamme «Heavy Duty».
- Boucle de 31mm
- Traitement durci et phosphaté.

Réf.	Montage	Prix
DDZ009	Rail 21mm	89 €



Garde main DANIEL DEFENSE MFR XL 10" ET 15"

Un garde main léger et rigide pour AR15

Devant DANIEL DEFENSE MFR XL de 10" ou 15" (25,40 cm) en aluminium aéronautique avec système de fixation M-LOK et rail ininterrompu Picatinny / Weaver de 21 mm MILSTD 1913 sur le dessus du garde main.

Le système de fixation M-LOK procure un parfait confort de prise en main, un gain de poids et un refroidissement du canon accru tout en conservant une importante rigidité de l'ensemble.

- Garde main léger pour canon flottant
- Diamètre interne de 4,90 cm permettant le montage d'un modérateur de son
- Compatible avec les blocs d'emprunt de gaz à profil bas

Réf.	Montage	Diamètre	Longueur	Poids	Prix
DDZUG10	M-Lok	49 mm	25.4 cm	200 g	489 €
DDZUG15	M-Lok	49 mm	38.1 cm	295 g	489 €



Kit crosse 3 pièces Noir

Un kit complet pour personnaliser votre AR15

- Ce kit comprend une crosse, une poignée pistolet et une poignée verticale.

Réf.	Désignation	Prix
DDZ0044P	Kit Picatinny	285 €
DDZ0044	Kit M-Lok	285 €



Poignée verticale main avant Daniel Defense

- Design fin et ergonomique
- Montage sur rail M-LOK® ou Picatinny.
- Structure en polymère légère et durable
- Revêtement Soft-touch de chaque côté

Réf.	Coloris	Hauteur	Poids	Prix
DDZ004	Noir	8.4 cm	47 g	74 €
DDZ004-2	Marron	8.4 cm	47 g	60 €



Daniel Defense Poignée avant Milspec

Poignée avant pour AR15 Milspec +, pour rail Picatinny.

Non compatible Key-Mod et M-Lok.

Réf.	Coloris	Hauteur	Poids	Prix
DDZ00412	Marron	11.4 cm	68 g	60 €
DDZ0041	Noir	11.4 cm	68 g	60 €



Poignée pistolet AR15 Milspec

Poignée ergonomique pour AR15 au standard Milspec.

Réf.	Prix
DDZ042	57 €

Pistolet 1911 & carabines type AR15



Visée et détente de qualité match !

Pistolet Schmeisser HUGO 1911 avec hausse LPA

Excellente finition avec un parfait ajustement des pièces

Plaquettes carbone texturées offrant un très bon grip et une prise en main épaisse malgré un chargeur à simple pile.

Organes de visée LPA montés à queue d'aronde réglables en dérives et élévation

Suretée manuelle Ambidextre au pouce et pédale au dos de la crosse.

Rail Picatinny sur l'avant de la carcasse permettant l'adjonction de lampe ou laser.

Mécanisme à simple action avec une détente de qualité match.

Livré avec 2 chargeurs : 10 coups en 9 para & 8 coups en .45 ACP

Réf.	Coloris	Calibre	Capacité	Épaisseur	Hauteur	Longueur	Canon	Poids	Prix
SHP45N	Noir	.45 Auto (ACP)	9	2.4 cm	13.8 cm	19.8 cm	12.7 cm	1195 g	1760 €
SHP919	Noir	9 x 19	11	2.4 cm	13.8 cm	19.8 cm	12.7 cm	1195 g	1760 €
SHP45B	Bronze	.45 Auto (ACP)	9	2.4 cm	13.8 cm	19.8 cm	12.7 cm	1195 g	1946 €
SHP919B	Bronze	9 x 19	11	2.4 cm	13.8 cm	19.8 cm	12.7 cm	1195 g	1946 €

Disponible en tan



Schmeisser SP15 cal 222 Rem réarmement linéaire

Un AR15 de type Straight Pull à répétition manuelle en catégorie C.

Arme de catégorie C, achat possible en France pour les personnes détenant un permis de chasse, une licence de tir ou une licence de Ball-Trap !

- Calibre 222 Remington
- Canon flûté et flottant de 18" rayé au pas de 1:12
- Frein de bouche à 3 événements
- Sélecteur de tir, arrêteur de culasse, arrêteur de chargeur et levier d'armement ambidextre
- Rail Picatinny Mil std 1913 de 21 mm sur la partie supérieure du Upper.
- Garde main avec système de fixation M-LOK
- Levier d'armement latéral démontable.
- Crosse fixe avec second chargeur intégré dans le talon
- Chargeur 10 coups
- Livré en mallette sécurisée avec kit de nettoyage complet, cordon de nettoyage, témoin de chambre vide
- Rail picatinny 5 slots pour montage sur système M-LOK.
- Fourni avec 1 chargeur 10 coups

Réf.	Coloris	Calibre	Capacité	Longueur	Canon	Pas	Poids	Prix
SHM222	Noir	.222 Rem	11	96 cm	51 cm	1:12	3560 g	2288 €
SHM227	Tan/Beige/FDE	.222 Rem	11	96 cm	51 cm	1:12	3560 g	2376 €



Garde main aluminium Schmeisser pour carabine type AR15

- Rail Picatinny / Weaver 21 mm MIL STD 1913 sur la partie supérieure
- Système de fixation M-LOK pour une meilleure prise en main, une plus grande légèreté et pour améliorer le refroidissement du canon.
- Fabriqué en Aluminium haute qualité 6082-T6

Réf.	Coloris	Longueur	Poids	Prix
SHZH001	Noir	31.7 cm	300 g	289 €
SHZH002	Noir	26.7 cm	270 g	289 €
SHZH003	Noir	38.1 cm	350 g	289 €



- Carabines Schmeisser :
- SP15 en 222 REM - Catégorie C
 - Ultramatch STS en .223 Rem
 - DMR RAL 8000 en .223 Rem
 - M4FL M-Lok en .223 Rem



Pistolet 1911 & carabines type AR15

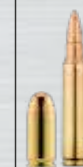

Calibres
- 45 Auto (ACP)
- 9X19
- 222 REM
- 5.56X45



Schmeisser AR15 Model Dynamic M-LOK 223 REM

Carabine à répétition semi-automatique Schmeisser AR-15 type M4 M-LOK.

Crosse télescopique, Garde main M-LOK court

• Canon Lothar Walther 10,5" ou 14,5".

• Canon Profil pencil plus léger.

• Culasse Skeleton ultralégère.

• Détente dynamique match.

• Organes de visée type flip up.

• Rail supérieur Picatinny 21 mm avec organes de visée rabattables.

• Pas de rayure: 1/9.

Réf.	Coloris	Calibre	Capacité	Largeur	Longueur	Canon	Pas	Poids	Prix
SHM1451	Noir	.223 (5.56 mm)	11	72 cm	90.5 cm	36.83 cm	1:9	2600 g	3560 €
SHM1452	Gris	.223 (5.56 mm)	11	72 cm	90.5 cm	36.83 cm	1:9	2600 g	3560 €
SHM1051	Noir	.223 (5.56 mm)	11	72 cm	80.5 cm	26.5 cm	1:9	2400 g	3145 €
SHM1052	Gris	.223 (5.56 mm)	11	72 cm	80.5 cm	26.5 cm	1:9	2400 g	3298 €



Schmeisser DMR RAL 8000 18" Cal. 223 REM

Carabine sniper semi-automatique AR15 canon 18" héritée de la célèbre sté ArmaLite et réinterprétée par Schmeisser sur des critères qualitatifs rigoureux.

- Canon Lothar walther, noir mat bruni.
- Revêtement non réfléchissant et anti salissure.
- Détente réglable de 1000 à 2750 g.
- Poignée réglable à la taille de la main.
- Appui joue et plaque de couche ajustable.
- Rail Picatinny : 4.
- Livré avec bipied : 17.5 - 24.5 cm.

Réf.	Coloris	Calibre	Capacité	Longueur	Canon	Pas	Poids	Prix
SHM210	Tan/Beige/FDE	.223 (5.56 mm)	11	104 cm	45.7 cm	1:8	4260 g	4538 €
SHM220	Vert	.223 (5.56 mm)	11	104 cm	45.7 cm	1:8	4260 g	4160 €



2 COLORIS AU CHOIX

Disponible en tan & noir



Schmeisser AR15 mod. M4FL M-Lok, 14,5 Cal. 223 Rem

Crosse télescopique, Garde main M-Lok long (fixation d'accessoires et de rails par verrouillage)

- Canon Lothar walther
- Rail supérieur Picatinny 21 mm avec organes de visée flip up.
- Pas de rayure: 1/9
- Crosse télescopique.
- Livrée avec un chargeur 10 coups.

Réf.	Coloris	Calibre	Capacité	Longueur	Canon	Pas	Poids	Prix
SHM4141	Noir	.223 (5.56 mm)	11	79.5 cm	37 cm	1:9	3250 g	2800 €

Carabines AR15 & AR9

Découvrez les AR9 de Schmeisser : Carabines semi-automatiques type AR15, chambrées en 9X19 mm. Canons Lothar Walther.



Carabines Schmeisser :
 • Dynamic M-Lok
 • AR9 M4FL
 • S4F M-Lok



Carabines
 AR15 / AR9

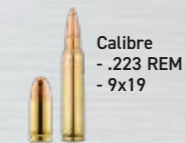

Schmeisser AR15 M5FL M-LOK long 16.75" 223 Rem

Carabine à répétition semi-automatique Schmeisser AR-15 type M4.

- Canon Lothar Walther
- Garde main M-LOK
- Pas de rayure : 1/9
- Rail supérieur Picatinny 21 mm avec organes de visée flip up.
- Crosse Télescopique

Réf.	Coloris	Calibre	Capacité	Longueur	Canon	Poids	Prix
SHM4161	Noir	.223 (5.56 mm)	11	95 cm	42.5 cm	3550 g	2800 €



LIVRÉ EN MALLETTE

livré en mallette rigide



Schmeisser AR15 S4F M-LOK 10.5" 223 REM

Carabine à répétition semi-automatique Schmeisser AR-15 type M4 M-LOK.

Crosse télescopique, Garde main M-LOK court

- Canon Lothar Walther
- Organes de visée type flip up
- Rail supérieur Picatinny 21 mm avec organes de visée rabattables.
- Pas de rayure: 1/9

Réf.	Coloris	Calibre	Capacité	Canon	Poids	Prix
SHM4101	Noir	.223 (5.56 mm)	11	26.5 cm	3150 g	2800 €



9 x 19 Parabellum !

Schmeisser AR-9 - 9S S4F M-LOK cal. 9x19-10.5" avec silencieux

Nouvel AR9 Schmeisser avec réducteur de son.

- Canon Lothar Walther
- Garde main M-LOK
- Compatible chargeur Glock
- Livré avec Hausse et guidon Schmeisser de type flip-up
- Crosse réglable
- Silencieux avec filetage M14x1.

CHARGEUR 10 COUPS

Livré avec chargeur 10 coups compatible Glock



Réf.	Calibre	Capacité	Longueur	Canon	Filetage	Pas	Poids	Prix
SHR910SIL	9 x 19	10	69.3 cm	26.7 cm	M14x1	1:10	3040 g	3059 €



Pack Schmeisser AR15 S4F M-LOK 10.5" 223 REM BRONZE Point rouge Falke

Carabine à répétition semi-automatique Schmeisser AR-15 type M4 M-LOCK.

- Crosse télescopique,
- Garde main M-LOK
- Canon Lourd Lothar Walther «Bull Barrel»
- Organes de visée type flip up

- Rail supérieur Picatinny 21 mm avec organes de visée rabattables.
- Pas de rayure: 1:9
- Point rouge reflex sight Falke version LE QL GEN 2
- Livrée en mallette rigide Schmeisser

Réf.	Coloris	Calibre	Capacité	Largeur	Longueur	Canon	Pas	Poids	Prix
SHM4102PF	Bronze	.223 (5.56 mm)	11	72 cm	79 cm	26.5 cm	1:9	3150 g	2944 €



9 x 19 Parabellum !

PACK SCHMEISSER AR-9 M4FL cal. 9X19 -14.5" +

Housse + Accessoires

Un custom d'AR15 de qualité allemande en 9x19 Parabellum

- Canon Lothar Walther de 14,5" (36,92 cm) rayé au pas 1:10
- Chambré en 9x19 mm
- Garde main avec rail Picatinny / Weaver de 21 mm MILSTD 1913 et système de fixation M-LOK pour une prise en main agréable, un gain de poids important et un refroidissement accru du canon, sans négliger la rigidité de l'ensemble.
- Compatible chargeur Glock

- Hausse et guidon Schmeisser d'origine flip up démontables.
- Crosse télescopique de type MOE
- Compatible bretelle QUICK DETACH (QD)
- Housse textile SCHMEISSER
- Valise rigide SCHMEISSER
- Kit de nettoyage avec écouvillon et cordon
- Filetage M14x100

Réf.	Calibre	Capacité	Longueur	Canon	Pas	Poids	Prix
SHR914P	9 x 19	10	795 cm	36.83 cm	1:10	3250 g	2480 €





Carabines type AR9

Découvrez les AR9 de Schmeisser : Carabines semi-automatiques type AR15, chambrées en 9X19 mm. Canons Lothar Walther.



Schmeisser AR-9 - 9S S4F M-LOK cal. 9X19 - 10.5"

9 x 19 Parabellum !

- Canon Lothar Walther
- Garde main M-LOK
- Compatible chargeur Glock
- Hausse et guidon Schmeisser d'origine (flip up)
- Crosse réglable
- Pas de filetage pour frein de bouche M14x

Catégorie	Réf.	Calibre	Capacité	Longueur	Canon	Pas	Poids	Prix
B	SHR910	9 x 19	10	69.3 cm	26.7 cm	1:10	3040 g	2398 €



Schmeisser AR-9 - 9S S4F M-LOK cal. 9X19 - 10.5"
Nouvel AR15 semi automatique Schmeisser en calibre 9mm Luger.

9 x 19 Parabellum !

- Canon Lothar Walther
- Garde main M-LOK
- Compatible chargeur Glock
- Hausse et guidon Schmeisser d'origine (flip up)
- Crosse réglable
- Pas de filetage pour frein de bouche M14x

Catégorie	Réf.	Calibre	Capacité	Longueur	Canon	Pas	Poids	Prix
B	SHR913	9 x 19	10	70 cm	27 cm	1:10	3040 g	2480 €



Schmeisser AR-9 - 9S S4F M-LOK cal. 9X19 - 10.5"
Carabine semi-auto Schmeisser AR-9, compact, en calibre 9x19mm.

La version allemande par Schmeisser de l'AR-9, compact et maniable pour le CQB ou le TSV multi-armes.

9 x 19 Parabellum !

- Canon Lothar Walther
- Garde main M-LOK
- Compatible chargeur Glock
- Fourni avec un chargeur 10 coups + 1 dans la chambre.
- Hausse et guidon Schmeisser d'origine (flip up)
- Crosse réglable
- Pas de filetage pour frein de bouche M14x

Catégorie	Réf.	Coloris	Calibre	Capacité	Longueur	Canon	Pas	Poids	Prix
B	SHR912	Bronze	.223 (5,56 mm)	11	70 cm	26.7 cm	1:10	3040 g	2398 €



Pistolets et pistolet mitrailleur semi-auto

Fabriqué par Messerschmitt, le MP5 est produit sur les anciennes machines HK, fabricant du MP5 original.



Calibres
- .45 (ACP)
- 9X19

3 ANS GARANTIE



Pistolet mitrailleur semi-automatique Messerschmitt MP5 9x19

Fabriqué par Messerschmitt sur les anciennes machines HK utilisées pour le MP5.

La carabine Messerschmitt ME09A2 incarne la quintessence de l'ingénierie allemande, offrant des performances de pointe pour répondre aux exigences des professionnels de la sécurité et des passionnés de tir. Avec une conception minutieuse et des fonctionnalités avancées, la ME09A2 se distingue par sa précision, sa fiabilité et sa polyvalence exceptionnelles. Fabriqué en Turquie.

Catégorie	Réf.	Calibre	Capacité	Longueur	Canon	Poids	Prix
B	MSD105	9 x 19	10	62 cm	22.7 cm	2.8 g	1799 €



INFO PRODUIT

Rail Picatinny usiné dans la carcasse.



Pistolet semi automatique 1911 Messerschmitt Black

Disponible en cal. 9x19 (9mm Luger / 9mm Para) et .45 ACP (.45 Auto).

Messerschmitt nous livre son Colt 1911 dans une version idéale pour du tir sportif. Avec un rail Picatinny usiné à même la carcasse et ses organes de visée (hausse et guidon réglable) montés sur queue d'aronde, bénéficiez d'une arme mythique revisitée dans un style plus moderne. Les pistolets 1911 Messerschmitt sont fabriqués en Turquie d'après le cahier des charges Allemand du pistolet Schmeisser Hugo 1911.

Catégorie	Réf.	Coloris	Calibre	Capacité	Hauteur	Longueur	Canon	Poids	Prix
B	MSD101	Noir	.45 Auto (ACP)	9	15 cm	22 cm	12 cm	1169 g	1123 €
B	MSD103	Noir	9 x 19	10	15 cm	22 cm	12 cm	1169 g	1123 €



Pistolet semi automatique 1911 Messerschmitt Inox

Disponibles en calibre 9x19 (9mm Luger / 9mm Para) et .45 ACP (.45 Auto).

Messerschmitt nous livre son pistolet 1911 dans une version idéale pour du tir sportif. Avec un rail Picatinny usiné à même la carcasse et ses organes de visée (hausse et guidon réglable) montés sur queue d'aronde, bénéficiez d'une arme mythique revisitée dans un style plus moderne. Les pistolets 1911 Messerschmitt sont fabriqués en Turquie d'après le cahier des charges Allemand du pistolet Schmeisser Hugo 1911.

Catégorie	Réf.	Coloris	Calibre	Capacité	Longueur	Canon	Poids	Prix
B	MSD102	Inox	.45 Auto (ACP)	9	22 cm	12 cm	1169 g	1123 €
B	MSD104	Inox	9 x 19	10	22 cm	12 cm	1169 g	1123 €



Carabines AUG A3 & Pistolets

Le Steyr AUG A3 QCB/SR est la version civile du célèbre fusil d'assaut autrichien, offrant une conception bullpup qui permet une longueur totale réduite sans compromettre la longueur du canon. Le Aug A3 est disponible dans plusieurs longueurs de canon, avec ou sans lunette intégrée.

- Caractéristiques Communes :
- Semi-automatique par emprunt des gaz
 - Conception Bullpup
 - Canon forgé à froid
 - Rails Picatinny Mil. Std 1913

Carabines AUG A3 & Pistolets



NEW

Carabine semi-automatique Steyr AUG A3 SA SE avec lunette cal. 223 REM

Version civile à canon long avec lunette 1.5x intégrée à la poignée.

Arme semi-automatique avec réarmement par emprunt des gaz avec piston et vanne des gaz réglable.

- Lunette 1.5x intégrée à la poignée de transport surmontée d'un rail Picatinny hauteur 70mm.
- Canon forgé martelé à froid et chromé. Fileté pour recevoir un cache flamme ou réducteur de son.
- Canon de 21" au pas de rayure 1/9" - filetage M13 X 1 LH (vers la gauche).
- Possède un système Bullpup (le chargeur se situe derrière la poignée pistolet)

Cela permet de raccourcir la longueur de l'arme sans diminuer la longueur du canon.

Réf.	Tireur	Calibre	Capacité	Longueur	Canon	Pas	Poids	Prix	CATÉGORIE
SAG2101	Droitier	.223 (5.56 mm)	10	83 cm	55 cm	1:9	4000 g	4228 €	B



Conception Bullpup

Canon fileté et cache flamme



NEW

Carabine semi-automatique Steyr AUG A3 SA SE 16" lunette 1,5x

Le Steyr AUG A3 SA SE possède une lunette 1,5x intégrée à la poignée hauteur 60mm

Le Steyr AUG A3 SA SE est la version civile équipée d'une lunette 1,5x du célèbre fusil d'assaut autrichien. Sa conception bullpup, permet d'obtenir une arme compacte tout en conservant la longueur du canon. Son canon chromé martelé à froid assure une précision exceptionnelle et une durabilité accrue. La configuration QCB (Quick Change Barrel) permet un démontage rapide du canon.

- Canon forgé martelé à froid, pas de rayure 1:9
- Sécurité manuelle
- Couleur : Noir

Réf.	Tireur	Calibre	Capacité	Longueur	Canon	Pas	Poids	Prix	CATÉGORIE
SAG16L	Droitier	.223 (5.56 mm)	10	69 cm	40.6 cm	1:9	3800 g	3949 €	B



NEW

Carabine semi-automatique STEYR AUG A3 SA Flat Top

La STEYR AUG A3 SA Flat Top est une carabine semi-automatique de calibre .223 Remington, dotée d'un canon de 417 mm et d'un rail Picatinny pour une personnalisation optimale.

Le STEYR AUG A3 SA Flat Top est la version civile du célèbre fusil d'assaut autrichien, offrant une conception bullpup qui permet une longueur totale réduite sans compromettre la longueur du canon. Équipée d'un rail Picatinny (Mil. Std. 1913), elle permet l'installation rapide de diverses optiques selon les préférences du tireur. Son canon martelé à froid et chromé assure une précision exceptionnelle et une durabilité accrue. Il possède également un système de démontage rapide du canon, offrant une flexibilité supplémentaire pour différentes situations de tir.

Réf.	Tireur	Calibre	Capacité	Longueur	Canon	Pas	Poids	Prix	CATÉGORIE
SAG16	Droitier	.223 (5.56 mm)	10	69 cm	40.6 cm	1:9	3800 g	3200 €	B



Carabine semi-automatique Steyr AUG A3 SA M-II .223 Remington 16" M-LOK

Le AUG A3 SA M-II est la version civile du célèbre STEYR AUG, un fusil semi-automatique à piston. Le Steyr AUG A3 SA M-II est une carabine semi-automatique emblématique, reconnue pour sa conception innovante et son efficacité éprouvée. Fabriquée par Steyr Arms, cette arme est prévue pour équiper les forces spéciales Autrichiennes Jagdkommando et les US Army Rangers. Elle possède un système Bullpup, qui signifie que le chargeur se situe derrière la poignée pistolet. Cela permet de raccourcir la longueur de l'arme sans impacter la longueur du canon. Gagner en compacité tout en augmentant la précision.

- Chargeur 10 coups
- Système de canon à démontage rapide
- Canon forgé martelé à froid, pas de rayure 1:9
- Sécurité manuelle

Réf.	Calibre	Capacité	Longueur	Canon	Poids	Prix
SAG17	.223 (5.56 mm)	11	71 cm	41.7 cm	3800 g	3795 €



CATÉGORIE B

Pistolet Steyr C-A2 MF Cal.9 mm

Version "Compact" du célèbre Steyr C-A2 !

Nouvelle plateforme modulaire, poignée avec plaquettes latérales et des dos antidérapants interchangeables. Cap. 17+1. Visée rectangulaire. Rail Picatinny MilStd. 1913, busc plus prononcé à l'arrière, pontet plus anguleux, puits de chargeur évasé. Pousoir de chargeur ambidextre.

Réf.	Calibre	Capacité	Longueur	Canon	Poids	Prix
SAL909	9 x 19	18	17.7 cm	9.2 cm	766 g	1050 €



CATÉGORIE B

Pistolet Steyr L-A2 MF Cal.9 mm

Version "Large" du célèbre Steyr L-A2 !

Nouvelle plateforme modulaire, poignée avec plaquettes latérales et des dos antidérapants interchangeables. Cap. 17+1. Visée rectangulaire. Rail Picatinny MilStd. 1913, busc plus prononcé à l'arrière, pontet plus anguleux, puits de chargeur évasé. Pousoir de chargeur ambidextre.

Réf.	Calibre	Capacité	Hauteur	Longueur	Canon	Poids	Prix
SAL911	9 x 19	18	14.2 cm	20 cm	11.5 cm	785 g	1050 €



Pistolets 1911

Kimber : la qualité sans compromis !

Des armes de luxe aux lignes classiques fabriquées sans compromis et avec les techniques les plus modernes par des techniciens compétents et expérimentés. Tous les composants sont fabriqués aux USA dans l'usine Kimber. Les pistolets Kimber ont été adoptés par les tireurs sportifs les plus exigeants du monde entier.

NEW

Caractéristiques Communes :

- Les meilleurs 1911 du monde
- Fabriqués 100% aux USA
- Adoptés par la police et le SWAT de Los Angeles.



Pistolets 1911



Calibres
- .45 (ACP)



CATÉGORIE B

Pistolet Semi-automatique Kimber KHX CUSTOM Optic Ready

Pistolet semi automatique 1911 avec glissière fraisée pour optique.

Le pistolet semi automatique Kimber 1911 KHX Custom (OR) optic ready, une glissière fraisée pour plaquettes optiques, Vortex, Trijicon.

- Calibre 9x19 ou .45 ACP
- Carcasse en acier inoxydable finition gris KimPro II
- Glissière matériau et finition identique carcasse avec quadrillage avant et arrière pour améliorer la prise en main
- Canon de 5" (12,7cm) en acier inoxydable qualité Match au pas de rayure 1:16" (406mm)
- Hausse et guidon fibre optique, réhaussé à hauteur de modérateur de son
- Grip Hogue en polymère G10
- Capacité 8+1

Réf.	Calibre	Capacité	Hauteur	Largeur	Longueur	Canon	Pas	Poids	Prix
KIM009	.45 Auto (ACP)	9	13.97 cm	3.25 cm	22.1 cm	12.7 cm	1:16	1055 g	2537 €



CATÉGORIE B

Pistolet Semi-automatique Kimber KHX CUSTOM - LASER

Le 1911 Kimber avec un pointage laser Hogue !

Le KHX Custom est équipé de poignées G10 Hogue Enhanced MagGrip équipées de laser

- Carcasse en acier inoxydable finition Gris, KimPro II
- Culasse avec stries de préhension profondes
- Canon en acier forgé de 5" (127mm) au pas de rayure de 1:16" (rayures à gauche)
- Hausse surélevée et guidon fibre optique
- Marteau et queue de détente ajourée
- Capacité 9 coups (8+1)

Réf.	Calibre	Capacité	Hauteur	Largeur	Longueur	Canon	Pas	Poids	Prix
KIM007	.45 Auto (ACP)	9	13.34 cm	3.25 cm	22.1 cm	12.7 cm	1:16	1055 g	2932 €

Visée laser !



Pistolet Semi-automatique Kimber Hero Custom .45 ACP - Édition Spéciale

Kimber est fier de soutenir la Boot Campaign. Cette campagne propose des programmes et des initiatives visant à aider les vétérans et leurs familles à passer de la vie militaire à la vie civile.

Le 1911 Hero Custom est une édition spéciale pour une mission critique. Chaque modèle va au-delà de l'attention portée aux détails qui fait la réputation de Kimber, avec des couleurs d'inspiration militaire et des extras tels que des gravures personnalisées, des viseurs à fibre optique, des poignées Kryptek® Highlander et bien plus encore.

- Calibre .45 ACP
- Cadre en acier inoxydable finition Desert Tan KimPro II
- Culasse en acier inoxydable finition KimPro II matte Noir avec gravures TAN et stries de préhension avant / arrière
- Canon en acier forgé de 5" (12,7cm) au pas de rayure 1:16" (406mm). Rayures à gauche
- Visée fibre optique
- Grip en composite camo Kryptek Highlander
- Capacité : 8+1

CATÉGORIE B

Réf.	Calibre	Capacité	Hauteur	Largeur	Longueur	Canon	Pas	Poids	Prix
KIM016	.45 Auto (ACP)	9	13.34 cm	3.25 cm	22.1 cm	12.7 cm	1:16	10555 g	2170 €



CATÉGORIE B

Pistolet semi-automatique Kimber 1911 Custom TLE/RL 2 .45 ACP

Les pistolets Kimber 1911 sont parmi les plus populaires chez les tireurs sportifs.

La famille de pistolets TLE (Tactical Law Enforcement) est idéale pour le convoyage de fonds, les applications tactiques et la protection personnelle.

- Canon de 5" (12,7cm) en acier qualité Match au pas de rayure 1:16" (406mm, rayures à gauche)
- Glissière en acier finition noire avec stries de préhension
- Hausse et guidon fixe à profil bas avec visée 3 points blancs phosphorescents
- Queue de détente et marteau ajouré en Aluminium
- Grip G10 (fibre de verre stratifié) texturé
- Rail Picatinny pour montage accessoires
- Capacité : 7+1

Réf.	Calibre	Capacité	Hauteur	Largeur	Longueur	Canon	Poids	Prix
KIM004	.45 Auto (ACP)	8	13.34 cm	3.25 cm	22.1 cm	12.7 cm	1083 g	2498 €



CATÉGORIE B

Pistolet semi automatique Kimber 1911 Custom TLE/RL 2 TFS .45 ACP

La famille de pistolets TLE (Tactical Law Enforcement) est idéale pour le transport de service, les applications tactiques et la protection personnelle.

Les modèles TLE TFS (Threaded for Suppressor) sont dotés de canons filetés pour l'ajout d'un réducteur de son.

- Canon de 5.50" (13,97cm) en acier qualité Match au pas de rayure 1:16" (406mm, rayures à gauche)
- Filetage .578 x 28 pour ajout d'un modérateur de son (silencieux)
- Glissière en acier finition noire avec stries de préhension profondes
- Hausse et guidon fixe avec visée 3 points blancs phosphorescents, réhaussés pour réducteur de son
- Queue de détente et marteau ajouré en Aluminium
- Grip G10 (fibre de verre stratifié) texturé
- Rail Picatinny pour montage accessoires
- Capacité : 7+1

Réf.	Calibre	Capacité	Hauteur	Largeur	Longueur	Canon	Filetage	Poids	Prix
KIM005	.45 Auto (ACP)	8	13.34 cm	3.25 cm	23.34 cm	13.97 cm	.578 x 28	1083 g	2673 €

Canon fileté



Pistolet Semi-automatique Kimber 1911 .45ACP Desert Warrior

Idéaux pour le port d'armes ou la défense personnelle, les modèles Warrior sont dotés de fonctionnalités qui améliorent les performances en situation réelle.

Possédant un look moderne et tactique, le pistolet semi automatique Kimber 1911 Desert Warrior est idéal pour les professionnels à la recherche d'une arme fiable et efficace ainsi que pour les tireurs sportifs amateurs du célèbre pistolet militaire américain, amélioré ici pour une précision optimale.

- Calibre .45 ACP (11,43x23mm)
- Cadre en acier avec finition Tan KimPro II
- Canon en acier forgé de 5" (12,7cm) au pas rayure 1:16 (406mm)
- Glissière avec dentelures de préhension profondes
- Mécanisme de sûreté ambidextre
- Rail Picatinny
- Grips G10
- Queue de détente en aluminium
- Capacité 7+1

Réf.	Calibre	Cap.	Montage	Hauteur	Largeur	Longueur	Canon	Pas	Poids	Prix
KIM0061	.45 Auto (ACP)	8	Rail 21mm	13.34 cm	3.25 cm	22.1 cm	12.7 cm	1:16	1111 g	2537 €

CATÉGORIE B

Réf.	Calibre	Capacité	Hauteur	Largeur	Longueur	Canon	Filetage	Poids	Prix
KIM006	.45 Auto (ACP)	8	13.34 cm	3.25 cm	23.34 cm	12.7 cm	.578 x 28	1111 g	3377 €



Canon fileté



Pistolet Semi Automatique Kimber 1911 Desert Warrior TFS .45 ACP

Idéaux pour le port d'arme ou la défense personnelle, les modèles Warrior sont dotés de caractéristiques qui améliorent les performances dans le monde réel.

Les modèles TLE TFS (Threaded for Suppression) sont dotés de canons filetés pour l'ajout d'un réducteur de son.

- Canon de 5.25" (12,7cm) en acier qualité Match au pas de rayure 1:16" (406mm, rayures à gauche)
- Filetage .578 x 28 pour ajout d'un modérateur de son (silencieux)
- Glissière en acier avec stries de préhension profondes
- Finition Flat Dark Earth
- Hausse et guidon fixe avec visée 3 points blancs phosphorescents, réhaussés pour réducteur de son
- Queue de détente en aluminium - Marteau ajouré
- Grip G10 (fibre de verre stratifié) texturé
- Rail Picatinny pour montage accessoires
- Capacité : 7+1

CATÉGORIE B



Pistolets 1911

Kimber : la qualité sans compromis !

Des armes de luxe aux lignes classiques fabriquées sans compromis et avec les techniques les plus modernes par des techniciens compétents et expérimentés. Tous les composants sont fabriqués aux USA dans l'usine Kimber. Les pistolets Kimber ont été adoptés par les tireurs sportifs les plus exigeants du monde entier.

NEW

Caractéristiques Communes :

- Les meilleurs 1911 du monde
- Fabriqués 100% aux USA
- Adoptés par la police et le SWAT de Los Angeles.



Pistolets 1911



Calibres
- 45 (ACP)
- 9X19

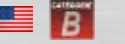

CATEGORIE B

Pistolet semi-automatique Kimber 1911 Stainless Target 2

La précision, la fiabilité et les caractéristiques Kimber réputées de la famille Stainless II constituent la norme à laquelle sont mesurés tous les autres modèles et marques de 1911.

Le Kimber 1911 Stainless Target II est un pistolet semi-automatique de haute précision, conçu pour les tireurs exigeants. Inspiré par le classique Colt 1911, ce modèle se distingue par sa finition en acier inoxydable, offrant une durabilité et une résistance à la corrosion exceptionnelles. Équipé d'un canon de qualité match et d'organes de visée ajustables, il assure une précision de tir remarquable. Son ergonomie soignée et son mécanisme fiable en font un choix privilégié tant pour le tir sportif que pour les amateurs de belles armes à feu. Le Kimber 1911 Stainless Target II allie tradition et performance moderne, faisant de chaque séance de tir une expérience supérieure.

Réf.	Calibre	Capacité	Hauteur	Largeur	Longueur	Canon	Pas	Poids	Prix
KIM0029	9 x 19	10	13.34 cm	3.25 cm	22.1 cm	12.7 cm	1:16	1055 g	2201 €
KIM002	.45 Auto (ACP)	8	13.34 cm	3.25 cm	22.1 cm	12.7 cm	1:16	1055 g	2165 €



CATEGORIE B

Pistolet semi automatique Kimber 1911 .45ACP Stainless 2

Les pistolets Kimber 1911 sont parmi les plus populaires chez les tireurs sportifs.

La précision, la fiabilité et les caractéristiques Kimber réputées de la famille Stainless II constituent la référence pour tous les autres modèles et marques de 1911.

- Canon de 5" (12,7cm) en acier qualité Match au pas de rayure 1:16" (406mm, rayures à gauche)
- Glissière en acier finition inox avec stries de préhension.
- Hausse fixe à profil bas et guidon fibre optique
- Queue de détente ajourée en Aluminium
- Grip en bois quadrillé avec logo Kimber
- Capacité : 7+1

Réf.	Calibre	Capacité	Hauteur	Longueur	Canon	Pas	Poids	Prix
KIM001	.45 Auto (ACP)	8	13.34 cm	22.1 cm	12.7 cm	1:16	1055 g	1978 €



CATEGORIE B

Pistolet Semi-automatique Kimber Rose Gold Ultra II 9x19

Le Kimber Rose Gold Ultra II est un pistolet semi-automatique de haute qualité, fabriqué par la marque américaine Kimber, réputée pour ses armes de poing précises et fiables.

Le Kimber Rose Gold Ultra II 9x19 est un pistolet semi-automatique qui combine esthétique luxueuse, performances exceptionnelles et ergonomie raffinée, ce qui en fait un choix prisé pour les amateurs d'armes à feu de haute qualité.

- Calibre 9x19mm
- Cadre en aluminium finition Kimpro mat noir
- Culasse en acier inoxydable finition Rose Gold PVD avec stries de préhension à l'arrière
- Canon en acier forgé de 3" (7,62cm) au pas de rayure 1:16" (406mm). Rayures à gauche
- Hausse réhaussée plus guidon (visée trois points blanc)
- Sureté ambidextre
- Grip en G10
- Capacité : 8+1

Réf.	Cal.	Cap.	Haut.	Larg.	Long.	Canon	Pas	Poids	Prix
KIM017	9 x 19	9	12.07 cm	2.92 cm	17.27 cm	7.62 cm	1:16	694 g	3852 €



CATEGORIE B

Pistolet Semi-automatique Kimber RAPIDE Scorpius 9x19

Un 1911 vraiment unique avec événements et coupes d'allègement de la glissière pour un réarmement plus rapide de la culasse.

- Calibre 9x19mm (9mm Luger)
- Canon en acier forgé de 5" (12,7cm) au pas de rayure 1:16" (406mm)
- Carcasse en acier inoxydable avec rail Picatinny
- Culasse en acier inoxydable avec stries de préhension agressives à l'avant et à l'arrière
- Organes de visées réhaussés à hauteur de silencieux, visée fibre optique
- Marteau ajouré
- Large queue de castor
- Poignée G10
- Tige guide norme Mil-Spec
- Capacité 9+1

Réf.	Cal.	Cap.	Haut.	Larg.	Long.	Canon	Pas	Poids	Prix
KIM011	9 x 19	9	13.34 cm	3.25 cm	22.1 cm	12.7 cm	1:16	1055 g	3474 €



CATEGORIE B

Réf.	Calibre	Capacité	Montage	Longueur	Canon	Pas	Poids	Prix
KIM012	9 x 19	10	Rail 21mm	23 cm	14 cm	1:16	1055 g	3665 €

Pistolet Semi-automatique Kimber RAPIDE ICE OR TFS .9x19mm

Dominez chaque tir avec le Kimber RAPIDE ICE TFS : canon fileté, compatibilité optique et finition ultra-résistante pour des performances inégalées.

Conçu pour les tireurs exigeants, le Kimber 1911 RAPIDE ICE Optic Ready TFS allie puissance, précision et adaptabilité. Son canon fileté accueille silencieux et modérateurs de son, tandis que son design Optic Ready facilite l'installation de systèmes de visée. Sa finition ICE argentée et résistante à la corrosion garantit une durabilité exceptionnelle, même dans des conditions difficiles.

- Caractéristiques techniques :
- Longueur du canon : 5,25 pouces (fileté)
 - Matériau du canon : Acier inoxydable match grade
 - Système de visée : Tru-Glo TFX Pro, Optic Ready
 - Finition : RAPIDE ICE, résistante à la corrosion
 - Poignée : G10 texturée, ergonomique
 - Capacité du chargeur : 9 coups
 - Détente : ajourée en aluminium
 - Sécurité : Manuelle ambidextre et sécurité de poignée



CATEGORIE B

Réf.	Calibre	Capacité	Hauteur	Largeur	Longueur	Canon	Pas	Poids	Prix
KIM0139	9 x 19	10	13.34 cm	3.25 cm	22.1 cm	12.7 cm	1:16	1111 g	3510 €
KIM013	.45 Auto (ACP)	9	13.34 cm	3.25 cm	22.1 cm	12.7 cm	1:16	1055 g	3474 €

Pistolet Semi-automatique Kimber RAPIDE DAWN

Un 1911 vraiment unique avec un design époustouffant.

Le Kimber 1911 Rapide Dawn est une œuvre d'art dans le monde des pistolets semi-automatiques. Conçu pour les tireurs exigeants, ce modèle incarne la précision et l'élégance. Sa conception s'inspire du légendaire Colt 1911, tout en intégrant des améliorations modernes pour une performance optimale.

- Calibre 9x19mm / .45 ACP
- Carcasse et culasse en acier inoxydable avec finition Silver KimPro II et méplats polis à la brosse
- Culasse ajourée avec dentelures d'armement profondes
- Canon en acier inoxydable de qualité Match avec finition étain dorée, 5" (12,7cm) au pas de rayure de 1:16" (406mm)
- Marteau ajouré
- Visée fibre optique avec hausse réhaussée
- Queue de castor élargie
- Tige guide norme Mil-Spec
- Grip G10
- Queue de détente en aluminium



Carabines type AR15 & chargeurs

Carabine AR15 semi-automatique Lux Def tec conçue en collaboration avec Schmeisser.
Canons Bergara en bull barrel de haute précision.

Caractéristiques Communes :

- .223 Remington
- Canon Bergara
- Rail supérieur picatinny 21 mm
- Organes de visée type flip up



Carabines type AR15 & chargeurs



Calibres
- .223 REM



Carabine type AR15 LDT15 L4S 10.5'' 223 Rem

Carabine AR15 semi-automatique Lux Def tec conçue en collaboration avec Schmeisser

- Crosse télescopique, Garde main M-LOK court
- Canon Bergara de 10,5"
- Organes de visée type flip up
- Rail supérieur Picatinny 21 mm MILSTD 1913 avec organes de visée rabattables de type «Flip up»
- Pas de rayure: 1:9

Réf.	Coloris	Calibre	Capacité	Longueur	Canon	Pas	Poids	Prix
LDT105	Noir	.223 (5.56 mm)	11	61 cm	27 cm	1:9	3100 g	1964 €

Crosse télescopique

Rangement pour piles LR6



Carabine type AR15 LDT 15 L5 16.75'' 223 Rem

Carabine AR15 semi-automatique Lux Def tec conçue en collaboration avec Schmeisser

- Canon Bergara de 16,75"
- Garde main M-LOK
- Pas de rayure: 1:9
- Rail supérieur Picatinny 21 mm MILSTD 1913 avec organes de visée flip up.
- Crosse Télescopique

Réf.	Coloris	Calibre	Capacité	Longueur	Canon	Pas	Poids	Prix
LDT165	Noir	.223 (5.56 mm)	11	95 cm	42.5 cm	1:9	3550 g	1964 €



Carabine type AR15 LDT15 L4 14,5'' 223 Rem

Carabine AR15 semi-automatique Lux Def Tec conçue en collaboration avec Schmeisser

- Crosse télescopique, Garde main M-LOK long (fixation d'accessoires et de rails par verrouillage)
- Canon Bergara de 14,5"
- Rail supérieur Picatinny 21 mm MIL STD 1913
- Pas de rayure : 1:9
- Crosse télescopique
- Livrée avec un chargeur 10 coups

Réf.	Coloris	Calibre	Capacité	Longueur	Canon	Pas	Poids	Prix
LDT145	Noir	.223 (5.56 mm)	11	79.5 cm	37 cm	1:9	3250 g	1964 €

CATÉGORIE A

Chargeur métallique 30 coups 5,56 x 45 mm (.223 Remington) Surefeed pour AR15 et M4 coloris Black

Système d'alimentation métallique de 30 coups pour AR15 et M4 chambrés en 5,56 x 45 mm (.223 Rem)

Réf.	Coloris	Calibre	Capacité	Prix
MAG2230	Noir	.223 (5.56 mm)	30	46 €

CATÉGORIE A

Chargeur métallique 30 coups 5,56 x 45 mm (.223 Remington) Surefeed pour AR15 et M4 coloris TAN

Système d'alimentation métallique de 30 coups pour AR15 et M4 chambrés en 5,56 x 45 mm (.223 Rem)

Réf.	Coloris	Calibre	Capacité	Prix
MAG2231	Tan/Beige	.223 (5.56 mm)	30	47 €

CATÉGORIE A

Chargeur Polymère 30 coups 5,56 x 45 mm (.223 Remington) PROMAG pour AR15 et M4

Système d'alimentation polymère de 30 coups pour AR15 et M4 chambrés en 5,56 x 45 mm (.223 Rem)

Réf.	Calibre	Cap.	Prix
MAG2232	.223 (5.56 mm)	30	37 €

CATÉGORIE A

Chargeur 30 coups AKM 7,62 x 39mm Black

Chargeur en polymère noir de 30 coups pour AKM et ses dérivés (MK-103, KR-103...)

Réf.	Calibre	Capacité	Prix
MAG763	7.62 x 39	30	60 €

CATÉGORIE B

Chargeur 9x19 PFS9 P80 et Glock 17 (17 coups)

Chargeur polymère de couleur noir de 17 coups compatible Glock 17.

Réf.	Calibre	Capacité	Prix
P80MAG17	9 x 19	17	28 €

CATÉGORIE B

Chargeur 9x19 PFS9 P80 et Glock 19 (15 coups)

Chargeur polymère de couleur noir de 15 coups compatible Glock 19.

Réf.	Calibre	Capacité	Prix
P80MAG19	9 x 19	15	28 €

CATÉGORIE B

Chargeur métal 9 coups AR-15 5,56 x 45 mm (.223 Remington)

Un chargeur métallique de 10 coups pour AR15 chambré en 5,56 x 45 mm (.223 Remington).

Réf.	Calibre	Capacité	Prix
MAG556C	.223 (5.56 mm)	20	26 €

Carabines semi-automatiques type AR-15



Le M4E1 Aero Precision est construit sur la base d'un Upper receiver renforcé. Ce système est caractérisé par une carcasse haute améliorée d'un seul bloc et système de poignée garde main offrant au tireur une plateforme AR-15 légère, au canon flottant, au design rigide, offrant de meilleures performances et un degré de précision plus élevé. Toutes nos carabines sont assemblées par nos armuriers professionnels et sont testées préalablement avant tout départ de notre usine de fabrication. Vous pouvez acquérir tout en confiance une carabine complète Aero Precision.



1 Système de frein de bouche : Cache flamme de type A2 standard pas de filetage 1/2x28 compatible avec les freins de bouches Epsilon et Gamma de la gamme Aero Precision. Recul drastiquement amoindri.



2 Garde main : Garde main en aluminium léger et résistant avec rails M-Lok permettant d'adapter tout le panel d'accessoires compatibles, personnalisez à volonté votre arme selon vos goûts, votre aise et votre discipline.



3 Tube de crosse : Tube de crosse Mil-Spec 6 positions en aluminium 7075 T6 léger et robuste. Diamètre 1.148" et donc compatible avec toute crosse Mil-Spec disponible sur le marché et donc adaptable à une large gamme de produits.



4 Crosse : Crosse Magpul ergonomique, avec sa structure en polymère de qualité, elle est à la fois robuste et légère elle permet un confort en prise de visée et au tir.



5 Sureté : Sélecteur de tir droitier pouvant être déplacé de droite à gauche en cas de nécessité.



6 Grip MAGPUL : Poignée pistolet Magpul ergonomique légère solide et résistante. Poignée ergonomique avec béquet pour une meilleure prise en main et un meilleur contrôle de l'arme.



7 Système de Détonation : Système de détente à bossette (en deux temps) de mécanique Aero Precision, pour un départ sans faille et une précision accrue.



8 Upper Receiver : Upper renforcé forgé en aluminium 7075 T6 au design amélioré, Aero Precision, avec création d'arrêtes pour une plus grande solidité et zéro déformation, permet un tir plus précis. Anodisation mate durcie Mil 8625 Type 3 Class 2, traitement plus résistant permet à votre arme de gagner en longévité. Carcasse forgée dans la masse, équipée d'un garde-main Aero Precision, mais est aussi compatible avec la plupart des systèmes type M4-AR15 standards pour une plus grande modularité.



9 Lower receiver : Lower en aluminium 7075 T6 léger et solide, conçu, fabriqué et assemblé par des experts en mécanique armurière dans les locaux d'Aero Precision. Recherché pour sa précision et sa durabilité.



10 Canon : Canon Ballistic Advantage de qualité match et flottant pour plus de précision. Pas de rayure 1 :7 permettant une stabilité et précision accrue même via l'utilisation de balles lourdes. Ballistic Advantage est l'un des plus gros fabricant de canons existant aux Etats Unis avec 144 000 canons fabriqués par an, ils sont réputés tant pour la qualité de leurs alliages que pour leur fiabilité et leur précision.

Caractéristiques Communes :
 • Cache-flamme A2
 • Garde-main M-Lok
 • Rail supérieur Picatinny
 • Crosse Magpul



Carabine semi-autos type AR-15



Calibres - 5.56X45

Livré avec chargeur 10 coups



AR15 Aero Precision M4E1 11,5" Cal.223 Rem

Un AR15 compact idéal pour le CQB et le TSV Rifle

- Caractéristiques du Upper: Carcasse haute: M4E1 Upper Receiver renforcé
- Canon: 11,5" calibre 5.56 OTAN / 223 Remington, pas de rayure 1:7, 4150 Chrome Moly Vanadium, Revêtement finition anti-corrosion.
 - Garde main: Garde main Gen 2 renforcé de série
 - Emprunt des gaz: Bloc de sortie des gaz abaissé, longueur de l'emprunt des gaz ; Mid-Length (30cm)
 - Ensemble mobile (Bolt Carrier Group) Coupe M16, Acier 8620, finition Phosphate, Clé d'emprunt des gaz sertie «Staked»
 - Cache flamme: Standard type A2
- Caractéristiques du Lower: Carcasse basse: Gen 2 Lower Receiver avec poignée ergonomique
- Kit de carcasse haute: Atlas AR15 Lower Parts Kit w/ Billet Trigger Guard
 - Buffer Kit: AR15/M4 Buffer Kit, conforme aux normes standard d'exigences militaires
 - Crosse: Magpul STR Stock
 - Poignée: Magpul MOE Grip
 - Chargeur: Magpul 10 Round PMAG®

Réf.	Coloris	Calibre	Capacité	Longueur	Canon	Pas	Poids	Prix
AEM4115	Noir	5.56x45 (223)	11	70.5 cm	29.21 cm	1:7	2858 g	1999 €



Verrouillage du garde-main



Livrée avec chargeur 10 coups

AR15 Aero Precision M4E1 noir canon 18" Cal. 5.56mm

Carabine semi automatique Aero Precision sur la base du upper receiver renforcé.

- Devant avec rail picatinny et M-LOK pour une adaptabilité complète.
- 3.1 kg sans organes de visée (Disponibles en option)
- Calibre 5.56mm OTAN (.223 Remington)
- Longueur de canon 18 pouces 45.72 cm rayé au pas de 1:7
- Revêtement cerakote noir anodisé
- Livrée avec chargeur 10 coups
- Livrée en boîte carton
- Made in USA

Réf.	Coloris	Calibre	Capacité	Longueur	Canon	Pas	Poids	Prix
AEM4185	Noir	5.56x45 (223)	11	85 cm	45.72 cm	1:7	3100 g	1985 €



NEW

AR15 Aero Precision M4E1 .223 Remington / 5,56 OTAN 10,5"

La Aero Precision M4E1 est une carabine semi-automatique conçue pour offrir robustesse, précision et polyvalence dans toutes les situations tactiques.

Avec son canon court de 10,5 pouces et son design ambidextre, elle est idéale pour les tireurs recherchant une plateforme compacte sans compromis sur la performance.

- Calibre : .223 Remington / 5,56 OTAN
- Longueur totale : Variable selon l'accessoirisation (approx. 72 cm)
- Poids : Environ 2,8 kg sans chargeur
- Capacité du chargeur : Compatible avec les chargeurs standard AR-15, capacité de 10 coups
- Matériau : Aluminium 7075-T6 pour la partie supérieure et inférieure, acier pour le canon
- Finition : Anodisation type III pour une résistance accrue à la corrosion et à l'usure
- Système de gaz : Carbine-length
- Type de détente : Détente standard Mil-Spec, personnalisable

Réf.	Calibre	Capacité	Canon	Poids	Prix
AEM4101CTA	.223 (5.56 mm)	11	26.7 cm	2800 g	1999 €



Carabines semi-automatiques type AR-15

Les armes Aero Precision : le meilleur rapport qualité prix du marché.

- Caractéristiques Communes :
- Uppers et Lower usinés dans la masse.
 - Canons Ballistic Advantage : Le meilleur fabricant de canons pour plateforme AR des Etats Unis
 - Canons avec précision garantie Sub-MOA



Carabine semi-autos type AR-15



Calibres - 5,56x45



AR15 Aero Precision M4E1 noir canon 14.5" Cal. 5.56mm Noir / FDE

- Carabine semi automatique Aero Precision.
- Lower et Upper Enhanced M4E1 (5.56)
- Garde main M-Lok Atlas R One
- Calibre 5.56mm OTAN (.223 Remington)
- Canon de 14.5" au pas de 1:7"
- Revêtement cerakote noir anodisé et FDE
- Livrée avec chargeur 10 coups
- Livrée en boîte carton
- Made in USA

Livré avec chargeur 10 coups

Réf.	Coloris	Calibre	Capacité	Longueur	Canon	Pas	Poids	Prix
AEM4147	Tan/Beige/FDE	5.56x45 (223)	11	77 cm	36.8 cm	1:7	2850 g	1985 €



AR15 Aero Precision M4E1 noir canon 16" Cal. 5.56

- Carabine semi automatique Aero Precision.
- Devant avec rail picatinny et M-LOK pour une adaptabilité complète
- 3 kg sans organes de visée (en option)
- Calibre 5.56mm OTAN (.223 Remington)
- Longueur de canon 16" soit 40.64 cm rayé au pas de 1:7
- Revêtement cerakote noir anodisé
- Livré avec chargeur 10 coups
- Livré en boîte carton
- Made in USA

Livré avec chargeur 10 coups

Réf.	Coloris	Calibre	Capacité	Longueur	Canon	Pas	Poids	Prix
AEM4165	Noir	5.56x45 (223)	11	82 cm	40.64 cm	1:7	3000 g	1985 €



Livré avec chargeur 10 coups !



AR15 Aero Precision M4E1 noir canon 14.5" Cal. 5.56mm

- Carabine semi automatique Aero Precision.
- Devant avec rail picatinny ou M-LOK pour une adaptabilité complète.
- 2.8 kg sans organes de visée (en option)
- Calibre 5.56mm OTAN (.223 Remington)
- Longueur de canon 14.5" soit 36.8 cm rayé au pas de 1:7
- Revêtement cerakote noir anodisé
- Livré avec chargeur 10 coups
- Livré en boîte carton
- Made in USA

Livré avec chargeur 10 coups

Réf.	Calibre	Capacité	Longueur	Canon	Pas	Poids	Prix
AEM4145M	5.56x45 (223)	10	77 cm	36.8 cm	1:7	2850 g	1985 €



Carabines semi-automatiques type AR-15

Les armes Aero Precision : le meilleur rapport qualité prix du marché.

- Caractéristiques Communes :
- Uppers et Lower usinés dans la masse.
 - Canons Ballistic Advantage : Le meilleur fabricant de canons pour plateforme AR des Etats Unis
 - Canons avec précision garantie Sub-MOA



Carabine semi-autos type AR-15



Calibres - 5,56x45



NEW

AR15 Aero Precision M4E1 Enhanced noir canon 14.5" Cal. 5.56mm

La version renforcée de l'AR-15 Aero Précision M4E1.

- Carabine semi automatique Aero Precision.
- Devant Enhanced Gen 2 avec rail picatinny supérieur et M-LOK pour une adaptabilité complète.
- 2.8 kg sans organes de visée (en option)
- Revêtement cerakote noir anodisé
- Livré avec chargeur 10 coups
- Livré en boîte carton
- Made in USA

Livré avec chargeur 10 coups

Réf.	Coloris	Calibre	Capacité	Longueur	Canon	Pas	Poids	Prix
AEM4145E	Noir	5.56x45 (223)	11	77 cm	36.8 cm	1:7	2850 g	1946 €



Short Barrel Rifle !

AR15 Aero Precision SBR calibre 5.56 black 10.5"

Carabine semi-automatique AR15/M4 à canon court.

- Carabine semi-automatique Aero precision
- Calibre 5,56 x 45 mm (.223 Remington)
- Lower et upper Stripped (classique)
- Garde main drop in Magpul MOE avec rails de fixation M-Lok
- Canon de 10.5" (25,4cm) SBR - Short barrel rifle signifiant canon court
- Guidon A2 et flip up mbus
- Crosse CTR Magpul sur extension de récepteur standard 6 positions
- Poignée pistolet Magpul SL
- Livré en carton avec un chargeur de 10 coups
- Fabriqué aux USA

Livré avec chargeur 10 coups

Réf.	Coloris	Calibre	Capacité	Longueur	Canon	Pas	Prix
AEC1510	Noir	5.56x45 (223)	11	66 cm	25.4 cm	1:7	1589 €



AR15 Aero Precision modèle M4 noire US Army canon de 16" Cal. 5.56

L'AR-15 de base US Army, un indispensable dans votre collection.

- Carabine semi automatique Aero Precision.
- Devant type A2 US Army
- 2.8 Kg avec organes de visée type A2, possibilité d'ajouter un optique sur le rail picatinny
- Calibre 5.56mm OTAN (.223 Remington)
- Longueur de canon 16" soit 40.64 cm
- Pas de rayure 1:7
- Revêtement cerakote noir anodisé
- Livrée avec chargeur 10 coups
- Livrée en boîte carton
- Made in USA

Livré avec chargeur 10 coups

Réf.	Calibre	Capacité	Longueur	Canon	Pas	Poids	Prix
AEC1515	5.56x45 (223)	11	82 cm	40.64 cm	1:7	2800 g	1589 €

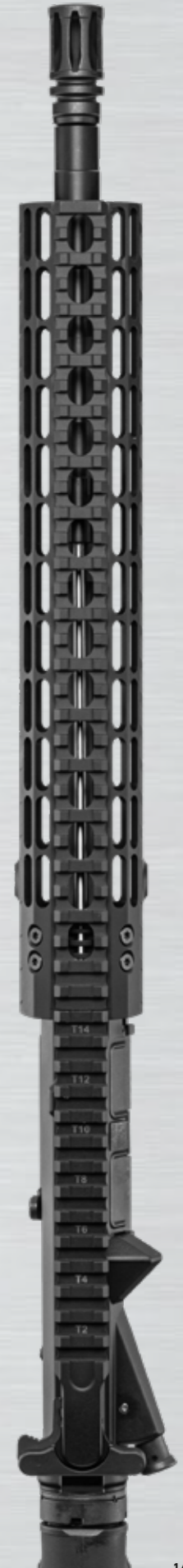

Carabines semi-automatiques type AR-10

Le M5E1 en 24" possède un canon match flottant octroyant rigidité et précision, développé pour la performance. Toutes les armes Aero Precision sont assemblées et testées par des armuriers professionnels.

Caractéristiques Communes :
Carabine semi automatique avec canon Ballistic Advantage, construite sur une base de upper et lower amélioré commun à toute la gamme enhanced de chez Aero Precision. La création d'arêtes apporte une rigidité supérieure et une précision accrue.



Carabine semi-autos type AR-10 / AR-15



Calibres
- .308 WIN
- 6,5 mm CR
- .300 BLK

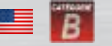

AEM3081

.308 WIN

AR10 Aero Precision modèle M5E1 16" .308 Win

Carabine proposant une finition parfaite, avec le meilleur rapport qualité prix, qui fera preuve d'endurance et de précision, durant de très nombreuses des séances de tir.

- Upper & Lower : M5E1 Enhanced avec système de verrouillage renforcé pour le .308 Win.
- Buffer : M5 - Kit buffer pour carabine .308
- Canon: 16 pouces .308 Winchester au pas de 1:10
- Garde Main: Devant de 2^{ème} génération «Enhanced»
- Fonctionnement : Bloc d'emprunt des gaz à profil bas avec tube de gaz de type «Mid length»
- Ensemble culasse: M16 Cut, Acier 8620, phosphaté, parfaitement ajustée
- frein de bouche : Cache Flamme au Standard A2 de type «Birdcage»



AEM3082

Réf.	Coloris	Calibre	Capacité	Montage	Longueur	Canon	Pas	Poids	Prix
AEM3081	Noir	.308 Win	11	M-Lok	82 cm	40.6 cm	1:10	3880 g	2729 €
AEM3082	Tan/Beige/FDE	.308 Win	11	M-Lok	82 cm	40.6 cm	1:10	3880 g	2729 €



AEM5652

6,5 Creedmoor

AR10 Aero Precision Semi Automatique 6.5 Creedmoor canon de 24"

L'AR10 de référence en 6.5 Creedmoor conçue pour la précision ultime !

- Upper: M5E1 Upper Receiver renforcé
- Canon: 24" 6.5 Creedmoor Acier inoxydable 416 R, 1:8 Twist, microbillé
- Emprunt des Gaz : Rifle Length (30.48 cm de longueur)
- Garde main: Atlas R-One rail Picatinny avec emprunt de gaz direct à profil bas
- Frein de bouche: Cache flamme standard type AR 308 type A2
- Lower: Lower Receiver Gen 2 avec puits de chargeur évasé à la base.
- Système de détente: Système de détente AR standard .308
- Crosse: Magpul PRS Gen 3 Stock & poignée Magpul MOE.
- Chargeur: Magpul PMAG®

AEM5651



Livrée avec chargeur 10 coups

Réf.	Désignation	Calibre	Capacité	Longueur	Canon	Pas	Poids	Prix
AEM5651	AR10 Noir	6.5 mm Creedmoor	11	116 cm	61 cm	1:8	5900 g	3165 €
AEM5652	AR10 Noire FDE	6.5 mm Creedmoor	11	116 cm	61 cm	1:8	5900 g	3249 €



Livrée avec chargeur 10 coups

.300 BLK

Aero Precision M4E1 .300 BLK 10" Black Quantum

Un AR15 compact idéal pour le CQB et le TSV Rifle

- Upper : M4E1 Upper Receiver renforcé
- Canon : 10" calibre .300 Blackout pas de rayure 1:7
- Garde main : Garde main Gen 2 renforcé de série
- Emprunt des gaz : Bloc de sortie des gaz rabaisé, longueur de l'emprunt des gaz
- Ensemble mobile (Bolt Carrier Group) Coupe M16, Acier 8620, finition Phosphate, Clé d'emprunt des gaz sertie «Staked»
- Cache flamme: Standard type A2
- Gen 2 Lower Receiver avec poignée ergonomique et vis de réglage de tension.
- Kit de carcasse haute: Enhanced AR15 Lower Parts Kit w/ Billet Trigger Guard
- Crosse: Magpul STR Stock et poignée Magpul MOE Grip
- Chargeur: Magpul 10 Round PMAG®

Réf.	Coloris	Calibre	Capacité	Canon	Pas	Prix
AEM300S	Noir	.300 BLK	11	26.67 cm	1:7	1985 €

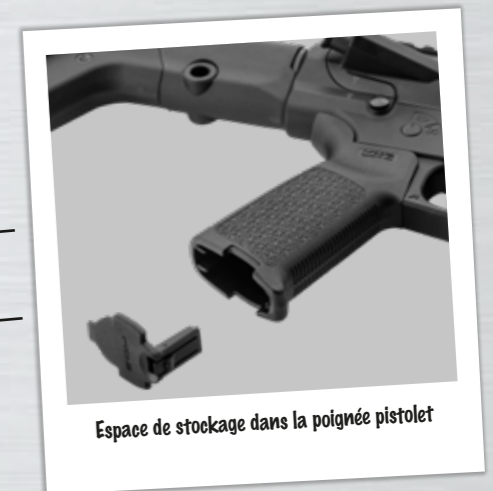

Espace de stockage dans la poignée pistolet

Carabines semi-auto type AR-9

Carabine Semi-auto cal. 9mm type AR-9

Carabine tactique en calibre 9x19 pour le tir sportif avec une excellente maîtrise de l'arme grâce à son recul réduit. La possibilité d'avoir un couple arme longue & arme de poing qui tire la même munition.

Caractéristiques Techniques :

- Mécanisme : Culasse non calée
- Canon fileté 1/2 x 28 TPI
- Rayures au pas de 1:10" (254 mm)
- Crosse Magpul MOE SL-K

Carabine semi-autos



Calibres
- 9X19



9X19

Aero Precision 9X19 SEMI AUTO AR9 PCC 11" 9 X 19 MM

Les carabines PCC - Pistol Caliber Carbine permettent d'obtenir des armes d'épaules avec des calibres d'armes de poing.

- Lower et Upper Enhanced EPC (9x19mm)
- Culasse non calée Aero Precision
- Canon de 11" au pas de 1:10"
- Organes de visée flip-up
- Crosse Magpul MOE SL-K montée sur extension de récepteur standard 6 positions.
- Garde main Atlas R one 1"
- Crosse Magpul MOE SL-K
- Levier d'armement ambidextre
- Frein de bouche VG6 Gama 1/2x28



Réf.	Calibre	Capacité	Canon	Filetage	Pas	Poids	Prix
AEPC911	9 x 19	21	27.94 cm	1/2 x 28	1:10	54.5 g	2000 €

Aero Precision 9x19 semi auto AR9 PCC 16" 9 x 19 mm



Réf.	Calibre	Capacité	Canon	Filetage	Pas	Poids	Prix
AEPC916	9 x 19	21	40 cm	1/2 x 28	1:10	54.5 g	2000 €

Carabines à verrou tactiques

Carabines à verrou cal. 308 Win

Carabines à verrou tactique Solus en calibre .308 Win (7.62 x 51 mm Otan) de grande précision : inférieur à 1 MoA soit 2,8 cm à 100 ! La solution pour une carabine de compétition prête à tirer à la sortie de la boîte. Idéales pour le TLD en stand de 100 m à 600 m.

Caractéristiques communes :

- Précision : inférieur au MoA
- Mécanisme à Verrou à 60°
- Rail intégral à 20 MoA pour TLD
- Canon fileté 5/8 x 24 TPI
- Rayures au pas de 1:10" (254 mm)

Carabines à verrou



Calibres
- 308 WIN



.308 WIN

Carabine à verrou Aero Precision Solus calibre .308 Winchester canon 20"

Chaque carabine Solus est assortie d'une garantie de précision inférieure à 1 MoA. La carabine de compétition Solus est conçue pour les tireurs qui exigent un haut niveau de précision dès la sortie de la boîte. Le cœur de la carabine est le Solus Short Action avec un canon de qualité match, ultra précis et rodé. L'action est montée sur un châssis extrêmement modulaire Solus pour offrir une solution clé en main pour le tir de précision longue distance.

- Mouvement de la culasse à 60 degrés
- Rail supérieur 20 MOA intégré



Réf.	Calibre	Capacité	Longueur	Canon	Filetage	Pas	Prix
AEK3801	.308 Win	11	100 cm	50.8 cm	5/8 x 24	1:10	3785 €



Puit de chargeur évasé



.308 WIN

Carabine à verrou Aero Precision Bravo Cal .308 canon 20"

Chaque carabine Solus est assortie d'une garantie de précision inférieure à la MoA. La carabine Solus Bravo combine parfaitement les besoins du tireur sur cible et du chasseur en un seul ensemble distinct. Le cœur de la carabine est constitué de l'action Solus et de son canon de qualité match, ultra précis et rodé. Associé au châssis Bravo de Kinetic Research Groups, les tireurs bénéficient des avantages essentiels du châssis, de l'ergonomie traditionnelle de la crosse et d'un poids total inférieur à celui des autres carabines de sa catégorie.

- Mouvement de la culasse à 60 degrés
- Rail supérieur 20 MOA intégré



Réf.	Calibre	Capacité	Longueur	Canon	Filetage	Pas	Prix
AEK3082	.308 Win	11	100 cm	50.8 cm	5/8 x 24	1:10	3075 €



Rail supérieur 20 MoA intégré

Upper Complet AERO PRÉCISION

Les Uppers AERO PRECISION permettent la modification et le custom de vos AR15, avec des pièces aux normes Mil-Spec. Ils sont compatibles avec la majorité des Lower Mil-spec dont les DANIEL DEFENSE et AERO PRECISION. Ils vous sont proposés en calibre .300 BLK et 5,56 OTAN, avec des canons flottants rayés au pas de 1:7, fabriqué en acier Vanadium chrome moly.

Les Upper AERO PRECISION sont conçus en aluminium renforcé 7075 T6, assurant légèreté et rigidité. Ils sont dotés sur la partie supérieure d'un rail Picatinny 21 mm Milstd 1913, ainsi que du système de fixation d'accessoires M-LOK pour une meilleure prise en main, un gain de poids significatif et un refroidissement accru du canon.



Upper complet 10" pour carabine semi auto de type AR15 cal .300 Blackout M-Lok

Upper complet : carcasse haute + canon + emprunt de gaz + cache flamme.

Réf.	Coloris	Désignation	Calibre	Longueur	Canon	Pas	Poids	Prix
AEU304	Noir	Upper complet 10" Anodisé FDE M-Lok	.300 BLK	40.64 cm	25.4 cm	1:7	1232 g	999 €
AEU303	Vert	Upper complet 10" Anodisé Noir M-Lok	.300 BLK	40.64 cm	25.4 cm	1:7	1232 g	999 €



Upper complet 10.5" pour carabine semi auto de type AR15 calibre 5.56mm M-LOK

Upper complet : carcasse haute + canon + emprunt de gaz + cache flamme.

Réf.	Coloris	Désignation	Calibre	Longueur	Canon	Pas	Poids	Prix
AEU503	Noir	Upper complet 10" Noir M-Lok	5.56x45 (223)	39.9 cm	25.4 cm	1:7	1183 g	899 €
AEU504	Vert	Upper complet 10" FDE M-Lok	5.56x45 (223)	39.9 cm	25.4 cm	1:7	1183 g	899 €



Upper complet 8" pour carabine semi auto type AR15 cal .300 Blackout M-Lok

Upper complet : carcasse haute + canon + emprunt de gaz + cache flamme.

Adaptable sur lower carabine M4 Standard Mil-Spec de calibre 5.56mm OTAN

Réf.	Coloris	Désignation	Calibre	Long.	Canon	Pas	Poids	Prix
AEU301	Noir	Upper complet 8" Anodisé noir M-Lok	.300 BLK	37.44 cm	20.3 cm	1:7	1120 g	999 €
AEU302	Vert	Upper complet 8" Anodisé FDE M-Lok	.300 BLK	37.44 cm	20.3 cm	1:7	1120 g	999 €



Upper complet 7.5" pour carabine semi auto de type AR15 calibre 5.56mm M-LOK

Upper complet : carcasse haute + canon + emprunt de gaz + cache flamme.

Adaptable sur lower carabine M4 Standard Mil-Spec de calibre 5.56mm OTAN

Réf.	Coloris	Désignation	Calibre	Long.	Canon	Pas	Poids	Prix
AEU501	Noir	Upper complet 7.5" Anodisé Noir M-Lok	5.56x45 (223)	34 cm	19.05 cm	1:7	1106 g	899 €
AEU502	Vert	Upper complet 7.5" Anodisé FDE M-Lok	5.56x45 (223)	34 cm	19.05 cm	1:7	1106 g	899 €



Accessoires AERO PRÉCISION



VERROUILLAGE
DU GARDE-MAIN

Garde-main allégé, zone centrale sans Picatinny



Garde main pour AR15 AERO PRECISION Atlas S-ONE 12"

Un garde main léger et mince pour le custom de votre AR15

Devant en aluminium 6061-T6, d'une longueur de 12 pouces (30 cm) conçu pour offrir un gain de poids important pour les tireurs recherchant la légèreté.

Fiabilité et durabilité garantie.

Proposé avec système de fixation M-LOK et rail Picatinny / Weaver de 21 mm MILSTD 1913 uniquement sur

l'avant et l'arrière du garde main pour un gain de poids.

Système de fixation de bretelle Quick Detach (QD)

Outil et matériel de montage fourni

Réf.	Coloris	Montage	Longueur	Poids	Prix
AEUG0012-S	Noir	M-Lok	30 cm	225 g	296 €



Garde-main pour AR15 AERO PRECISION

Atlas R-ONE 7", 9", 12"

Un garde-main custom pour votre AR15

Devant en aluminium 6061-T6, d'une longueur de 7 à 12" conçu pour offrir un gain de poids significatif pour les tireurs recherchant la légèreté ainsi qu'un parfait équilibre de leur AR15

Fiabilité et durabilité garantie.

Proposé avec système de fixation M-LOK et rail Picatinny / Weaver de 21 mm

MILSTD 1913 sur la partie supérieure, pour le montage d'optiques et accessoires

Système de fixation de bretelle Quick Detach (QD)

Outil et matériel de montage fournis

Réf.	Coloris	Désignation	Montage	Longueur	Poids	Prix
AEUG07	Noir	Atlas R-One 7"	M-Lok	18 cm	148 g	296 €
AEUG09	Noir	Atlas R-One 9"	M-Lok	22.86 cm	171 g	296 €
AEUG0012	Noir	Atlas R-One 12"	M-Lok	30.48 cm	230 g	296 €



Tapis 12x36 Original Aero Precision

Tapis de démontage ou de comptoir.

Tapis épais pour amortir les chocs et absorbant l'huile en excès.

Réf.	Prix
TM01	49 €

Bolt Carrier Group - Ensemble mobile M4

Phosphaté 5.56mm OTAN

Compatible avec tous les AR15 répondant aux normes Mil-Spec !

- Usiné à partir d'acier 8620 résistant à l'abrasion et avec un excellent coefficient de friction, augmente la longévité de votre arme.
- Crans d'aide à la fermeture (forward assist) afin de pouvoir refermer la culasse même encrassé.
- Revêtement phosphate Mil Spec, durable, il protège votre culasse des frictions et permet de tirer plus.
- Clé d'emprunt de gaz aux fixations renforcées et canal de percuteur en chrome poli.
- Tête de culasse fraisée en alliage d'acier-Chrome-Nickel Carpenter 158 parfait pour une utilisation maximale et une longue durée de vie.
- Culasse durcie par grenailage de précontrainte.
- Inspection et contrôle qualité par Imagerie à résonance magnétique, l'assurance d'un contrôle qualité optimal afin de vous assurer d'avoir un produit d'excellence.
- Insert pour joint torique sur extracteur
- Ensemble mobile (Bolt carrier group)



Réf.	Poids	Prix	CATÉGORIE
AEQ556	308 g	329 €	B



Tube de crosse Mil Spec 6 positions pour AR15 et AR10

Tube de crosse Mil Spec au standard A2, répondant aux normes d'exigences militaires.

Tube de crosse Mil Spec : Mil-Spec Carbine Receiver Extension

Tube 6 positions - Aluminium 7075

Réf.	Longueur	Poids	Prix
AEP010	15 cm	106 g	59 €



Ecroû d'interface canon AR15

Ecroû standard AR15 Milspec pour fixation du canon.

- Ecroû en acier haute résistance. Usinage de haute précision et tolérances minimales.
- Couronne crénelée Milspec pour démontage avec outils standardisés.
- Permet l'assemblage d'un canon Milspec sur un Upper AR15 Milspec.

Réf.	Prix
AEP011	29 €



Levier d'armement Breach ambidextre Aero Precision AR15

Levier d'armement ambidextre standard AR15 Milspec.

Levier d'armement ambidextre Aero Precision AR15 est basée sur un design très élaboré incluant des leviers d'activation latéraux gauche et droit pour charger votre arme de chaque main. Cette poignée robuste est fabriquée aux États-Unis en aluminium 7075-T6, anodisé noir avec notre logo Aero Precision gravé au laser.

Réf.	Poids	Prix
AEP014	54.5 g	199 €



Levier d'armement standard Aero Precision AR15

Levier d'armement standard AR15 Milspec.

Levier d'armement standard Aero Precision AR15 destiné à charger votre arme en un mouvement fluide. Cette poignée robuste est fabriquée aux États-Unis en aluminium 7075-T6, anodisé noir avec notre logo Aero Precision gravé au laser.

Réf.	Poids	Prix
AEP013	54.5 g	99 €



Receveur inférieur M4E1 Stripped anodisé black

Receveur amélioré pour AR15 M4E1

- Plateforme : AR15
- Matériau : Usiné à partir d'aluminium forgé 7075-T6
- Finition : Noir anodisé
- Marquage : «Cal Multi», «M4»
- Compatibilité : composants et chargeurs standards AR-15
- Poids : 244 g

Réf.	Longueur	Poids	Prix
AEL5561	19.05 cm	244 g	620 €



Poignée TAR type A2 amovible avec oeilleton pour rail Picatinny

Alliage léger et résistant. Permet le transport facile de votre arme et une prise de visée rapide

- Organe de visée type A2 Ajustable en élévation et en dérive.
- Oeilleton basculant : close combat / longue distance

Réf.	Montage	Poids	Prix
AEP005	Rail 21mm	255 g	249 €

Freins de bouche AERO PRECISION & AUDÈRE



Frein de bouche Aero Precision Epsilon .30

- Calibres : 7.62mm OTAN - .300 - .308 - .30-06 - 300 Blk
- Filetage : 5/8x24 RH

Réf.	Poids	Prix
AEV762E	70 g	149 €



Frein de bouche Aero Precision Gamma 6.5 Creedmoor

- Calibre : 6.5 Creedmoor, 6.5 Grendel, 6.8 Remington SPC
- Filetage : 5/8-24 RH

Réf.	Poids	Prix
AEV65G	67 g	149 €



Frein de bouche Aero Precision Epsilon 5.56mm OTAN

- Matériau : 17-4ph® Acier Inoxydable traité contre la chaleur
- Finition : BLACKNITRIDE™
- Dureté de surface : 68RC
- Calibre : 5.56mm OTAN / .223 Remington / .224 Valkyrie seulement
- Filetage : 1/2-28 RH

Réf.	Poids	Prix
AEV556E	57 g	119 €



Frein de bouche Aero Precision Epsilon 9mm

- Matériau : 17-4ph® Acier Inoxydable traité contre la chaleur
- Filetage : 1/2 - 28 RH

Réf.	Poids	Prix
AEV919E	70 g	139 €

AUDÈRE

W E D A R E



Frein de bouche Imperium cal.5.56

Réf.	Calibre	Filetage	Prix
MA70000	5.56x45 (223)	1/2 x 28	242 €

Frein de bouche Imperium cal.30

Réf.	Calibre	Filetage	Prix
MA70225	.308 Win	5/8 x 24	155 €
MA70240	.308 Win	M18x1	155 €



Frein de bouche Imperium Compact cal.30

Réf.	Calibre	Filetage	Prix
MA60225	.308 Win	5/8 x 24	119 €
MA60240	.308 Win	M18x1	119 €

Frein de bouche Mid Quarter cal.30

Permet de stabiliser l'arme lors du tir !

- Modèle compact
- Calibre .30
- Filetage 5/8x24 unef
- Finition NOIR

Réf.	Filetage	Prix
MA62225	5/8 x 24	195 €

Frein de bouche Close Quarter cal.5.56

Permet de stabiliser l'arme lors du tir !

- Calibre .5.56
- Filetage 1/2x28 unef
- Finition NOIR

Réf.	Filetage	Prix
MA61000	1/2 x 28	195 €

AUDÈRE

W E D A R E

Frein de bouche Audere Hammerhead

Un frein de bouche massif pour une atténuation maximale !

- Frein de bouche à deux chambres de décompression ultra larges.
- Forte atténuation du recul par détournement des gaz.
- La masse du frein de bouche contribue également à limiter la remontée du canon et le recul de l'arme.
- Contre-écrou pour ajuster la position du frein de bouche.

Disponible en calibre .30 et très bientôt pour les calibres .338, .375, .408, .416 & .50 BMG

Réf.	Calibre	Filetage	Hauteur	Largeur	Longueur	Poids	Prix
MA73225	.308 Win	5/8 x 24	3.2 cm	4.6 cm	8.9 cm	400 g	275 €
MA73240	.308 Win	M18x1	3.2 cm	4.6 cm	8.9 cm	400 g	275 €
MA73325	.338 Lapua Mag	5/8 x 24	3.2 cm	4.6 cm	8.9 cm	400 g	275 €
MA73340	.338 Lapua Mag	M18x1	3.2 cm	4.6 cm	8.9 cm	400 g	275 €
MA73445	.375 Cheytac	M22x1.5	3.9 cm	5.6 cm	10.4 cm	730 g	295 €
MA73545	.408 Cheytac	M22x1.5	3.9 cm	5.6 cm	10.4 cm	730 g	295 €
MA73750	.50BMG	M25x1.5	3.9 cm	5.6 cm	10.4 cm	730 g	295 €



Modérateurs de son



Depuis 1867, Recknagel fabrique des optiques et accessoires pour armes à feu.
En 2016, la marque élargit sa gamme de produit avec la fabrication de silencieux.



Silencieux ERA STI 3D, pour Cal.30 - 7.62mm

Optimisez vos performances de tir avec le silencieux ERA Silencer Mod. STI3D, conçu pour une durabilité et une efficacité sonore exceptionnelles.

Fabriqué à partir d'une seule pièce de titane de grade 5, le silencieux STI3D offre une résistance supérieure à la corrosion et à l'usure. Son tricot d'acier inoxydable intégré permet une réduction sonore jusqu'à 33 dB, tout en minimisant le recul et le flash à la bouche. Avec un poids de 328 g et une longueur nette devant le canon de seulement 105 mm, il assure une manipulation aisée sans compromettre les performances.

Caractéristiques Techniques :

- Matériau : Titane de grade 5
- Réduction sonore : Jusqu'à 33 dB
- Longueur totale : 165 mm
- Longueur nette devant le canon: 105 mm
- Compatibilité calibre : .30
- Réduction du recul : Oui
- Réduction du flash à la bouche : Oui
- Revêtement : Conforme MIL-SPEC
- Construction : Monobloc avec tricot d'acier inoxydable intégré

Réf.	Calibre	Longueur	Filetage	Poids	Prix
SRE3043	.30	16.5 cm	M15x1	328 g	1029 €
SRE3042	.30	16.5 cm	M14x1	328 g	1029 €
SRE3049	.30	16.5 cm	5/8 x 24	328 g	1029 €

-33 dB

Corps en titane !



-31 dB

Modérateur de son Recknagel SOB3, pour carabine de chasse cal .30 (7.62 mm)

Silencieux Recknagel compact à chicanes aluminium et laine d'acier inox. Léger, robuste, corps en aluminium, silencieux en deux blocs entièrement démontable pour un nettoyage facile.

- Chicanes alliage d'aluminium et laine d'acier inox.
- Réduction sonore : 31 dB.
- Efficace du 222 Rem. au 30-06 Springfield.
- Long. : 16.5 cm
- Diamètre : 50 mm
- Poids : 330 g

Réf.	Désignation	Diamètre	Longueur	Filetage	Poids	Prix
SRE3032	M14x1	50 mm	16.5 cm	M14x1	330 g	816 €
SRE3033	M15x1	50 mm	16.5 cm	M15x1	330 g	816 €
SRE3034	M16x1	50 mm	16.5 cm	M16x1	330 g	816 €
SRE3035	M17x1	50 mm	16.5 cm	M17x1	330 g	816 €
SRE3036	M18x1	50 mm	16.5 cm	M18x1	330 g	816 €
SRE3037	1/2x20 UNF	50 mm	16.5 cm	1/2 x 20 UNF	330 g	816 €
SRE3038	1/2x28 UNEF	50 mm	16.5 cm	1/2 x 28	330 g	816 €
SRE3039	5/8x24 UNEF	50 mm	16.5 cm	5/8 x 24	330 g	816 €

Chicanes aluminium !



Modérateurs de son



Depuis 1867, Recknagel fabrique des optiques et accessoires pour armes à feu.
En 2016, la marque élargit sa gamme de produit avec la fabrication de silencieux.



DÉMONTABLE

Entièrement démontable pour un nettoyage facile.

-31 dB



Réf.	Diamètre	Longueur	Filetage	Poids	Prix
SRE3002	50 mm	23.5 cm	M14x1	390 g	697 €
SRE3003	50 mm	23.5 cm	M15x1	390 g	697 €
SRE3004	50 mm	23.5 cm	M16x1	390 g	697 €
SRE3005	50 mm	23.5 cm	M17x1	390 g	697 €
SRE3006	50 mm	23.5 cm	M18x1	390 g	697 €
SRE3007	50 mm	23.5 cm	1/2 x 20 UNF	390 g	697 €
SRE3008	50 mm	23.5 cm	1/2 x 28	390 g	697 €
SRE3009	50 mm	23.5 cm	5/8 x 24	390 g	697 €

Modérateur de son Recknagel, pour carabine de chasse cal .30 (7.62 mm)

Tout le savoir faire de Recknagel dans un silencieux.

Léger, robuste, corps en aluminium, silencieux en deux blocs entièrement démontable pour un nettoyage facile.

- Réduction sonore : 31 dB.
- Efficace du 222 Rem. au 30-06 Springfield.
- Long. : 235 mm
- Diamètre : 50 mm Poids : 390 g



-32 dB



Chicanes aluminium !

Réf.	Désignation	Diamètre	Longueur	Filetage	Poids	Prix
SRE3012	M14x1	50 mm	23.4 cm	M14x1	330 g	697 €
SRE3013	M15x1	50 mm	23.4 cm	M15x1	330 g	697 €
SRE3014	M16x1	50 mm	23.4 cm	M16x1	330 g	697 €
SRE3015	M17x1	50 mm	23.4 cm	M17x1	330 g	697 €
SRE3016	M18x1	50 mm	23.4 cm	M18x1	330 g	697 €
SRE3017	1/2x20 UNF	50 mm	23.4 cm	1/2 x 20 UNF	330 g	697 €
SRE3018	1/2x28 UNEF	50 mm	23.4 cm	1/2 x 28	330 g	697 €
SRE3019	5/8x24 UNEF	50 mm	23.4 cm	5/8 x 24	330 g	697 €

Modérateur de son Recknagel SOB2, pour carabine de chasse Cal .30 (7.62 mm)

Silencieux Recknagel compact à chicanes aluminium.

Léger, robuste, corps en aluminium, silencieux en deux blocs entièrement démontable pour un nettoyage facile.

- Chicanes alliage d'aluminium sur le SOB2
- Réduction sonore : 32 dB.
- Efficace du 222 Rem. au 30-06 Springfield.
- Long. : 234 mm - Diamètre : 50 mm - Poids : 545 g



-32 dB



Chicanes acier !

Réf.	Désignation	Diamètre	Longueur	Filetage	Poids	Prix
SRE3022	M14x1	51 mm	23.4 cm	M14x1	330 g	816 €
SRE3023	M15x1	51 mm	23.4 cm	M15x1	330 g	816 €
SRE3024	M16x1	51 mm	23.4 cm	M16x1	330 g	816 €
SRE3025	M17x1	51 mm	23.4 cm	M17x1	330 g	816 €
SRE3026	M18x1	51 mm	23.4 cm	M18x1	330 g	816 €
SRE3027	1/2x20 UNF	51 mm	23.4 cm	1/2 x 20 UNF	330 g	816 €
SRE3028	1/2x28 UNEF	51 mm	23.4 cm	1/2 x 28	330 g	816 €
SRE3029	5/8x24 UNEF	51 mm	23.4 cm	5/8 x 24	330 g	816 €

Modérateur de son Recknagel SOB2S, pour carabine de chasse Cal .30 (7.62 mm)

Silencieux Recknagel compact à chicanes acier.

Léger, robuste, corps en aluminium, silencieux en deux blocs entièrement démontable pour un nettoyage facile.

- Chicanes Acier sur le SOB2S.
- Réduction sonore : 32 dB.
- Efficace du 222 Rem. au 30-06 Springfield.
- Long. : 234 mm - Diamètre : 51 mm - Poids : 545 g

Modérateurs de son



Stalon fabrique en Suède des silencieux pour la chasse et le tir depuis 1989.
La passion et la connaissance sont les deux valeurs principales de la société Stalon.
Ses produits sont développés avec la plus haute précision grâce aux équipements les plus performants et les plus récents.
Tous les modérateurs de son Stalon sont soigneusement équilibrés entre performance, taille et endurance.



Silencieux Stalon VR max

Réduction sonore maximale pour les armes de petit calibre !
Le Stalon VR est spécialement conçu pour les petits calibres, offrant tout ce dont vous avez besoin - et même davantage. Compact et léger, il se distingue par une extension réduite et une efficacité équivalente à celle de silencieux plus grands et plus lourds. Grâce à son design fin, sa légèreté et sa robustesse, il assure une précision exceptionnelle et s'adapte à de nombreuses configurations, faisant de lui un choix polyvalent et performant.

Réf.	Désignation	Longueur	Filetage	Poids	Prix
SI40100	Cal. 223 - filetage 1/2-20 UNF	19 cm	1/2 x 20 UNF	235 g	334 €
SI40200	Cal. 223 - filetage 1/2-28 UNF	19 cm	1/2 x 28	235 g	334 €
SI40300	Cal. 223 - filetage 5/8x24	19 cm	5/8 x 24	235 g	334 €
SI40400	Cal. 223 - filetage M14x1	19 cm	M14x1	235 g	334 €
SI40500	Cal. 223 - filetage M15x1	19 cm	M15x1	235 g	334 €
SI40800	Cal. 223 - filetage M18x1	19 cm	M18x1	235 g	334 €
SI40106	Cal. 6.5mm - filetage 1/2-20 UNF	19 cm	1/2 x 20 UNF	235 g	334 €
SI40206	Cal. 6.5mm - filetage 1/2-28 UNF	19 cm	1/2 x 28	235 g	334 €
SI40306	Cal. 6.5mm - filetage 5/8x24	19 cm	5/8 x 24	235 g	334 €
SI40406	Cal. 6.5mm - filetage M14x1	19 cm	M14x1	235 g	334 €
SI40506	Cal. 6.5mm - filetage M15x1	19 cm	M15x1	235 g	334 €
SI40806	Cal. 6.5mm - filetage M18x1	19 cm	M18x1	235 g	334 €

NEW



NEW

Stalon silencieux VR-Venti max

Le Stalon VR-Venti le modérateur de sons spécialisé dans les armes semi automatiques type AR15.

Le Stalon VR-Venti est conçu spécifiquement pour les armes semi-automatiques à emprunt de gaz, offrant une réduction sonore efficace et une compatibilité parfaite avec les garde-mains. Doté d'une technologie interne avancée, qui permet d'éviter les remontées de gaz et de réduire le blowback, Le Stalon VR-Venti est parfait pour le tir. Le Venti a la même partie arrière que le VR, mais il est combiné avec une partie avant différente.

Réf.	Calibre	Diamètre	Longueur	Filetage	Poids	Prix
SI41200	.22 (223)	41.5 mm	19,1 cm	1/2 x 28	237 g	418 €
SI41306	6.5 mm Creedmoor	41.5 mm	19,1 cm	5/8 x 24	237 g	418 €

Stalon - Frein de bouche

Un frein de bouche idéal pour tous types de chasse et de tir!

Les freins de bouche Stalon réduisent la majorité du recul ressenti lors du tir (65%). Les événements sont ajustables avec les vis fournies.

Réf.	Coloris	Calibre	Filetage	Poids	Prix
SIP2077	Noir	7.62 mm	M14x1	68 g	125 €
SIP2078	Noir	7.62 mm	M15x1	67 g	125 €
SIP2079	Noir	7.62 mm	M18x1	66 g	125 €
SIP2080	Noir	9.3 mm	M14x1	68 g	125 €
SIP2081	Noir	9.3 mm	M15x1	67 g	125 €
SIP2082	Noir	9.3 mm	M18x1	66 g	125 €
SIP3036	Inox	7.62 mm	M14x1	68 g	159 €
SIP3035	Inox	7.62 mm	M15x1	68 g	159 €
SIP3034	Inox	7.62 mm	M18x1	68 g	159 €
SIP3024	Inox	9.3 mm	M14x1	68 g	159 €
SIP3025	Inox	9.3 mm	M15x1	68 g	159 €
SIP3033	Inox	9.3 mm	M18x1	68 g	159 €



Graisse pour silencieux STALON 25g

Pour l'entretien et la durabilité du modérateur de son
Graisse en tube pur lubrifier le filetage de l'arme et du silencieux
Résistante aux éléments, aux hautes températures et hautes pression.



Réf.	Poids	Prix
SIP2039	25 g	10 €

Modérateurs de son



Stalon fabrique en Suède des silencieux pour la chasse et le tir depuis 1989.
La passion et la connaissance sont les deux valeurs principales de la société Stalon.
Ses produits sont développés avec la plus haute précision grâce aux équipements les plus performants et les plus récents.
Tous les modérateurs de son Stalon sont soigneusement équilibrés entre performance, taille et endurance.



Silencieux Stalon RF (RimFire)

pour armes à percussion annulaire (calibres .17 à .22)

Le Stalon RF a été développé pour fournir un excellent effet de réduction du bruit pour tous les calibres à percussion annulaire.

Que le Stalon RF soit utilisé avec un calibre lent avec peu de poudre, comme le .22LR (subsonique), ou un calibre magnum à percussion annulaire rapide et chaud, comme le .22WMR, le silencieux réduira le bruit de façon presque identique. Cela signifie pratiquement qu'un seul modèle de silencieux est nécessaire pour tous les fusils et pistolets à percussion annulaire. C'est le réel avantage du Stalon RF.

Réf.	Désignation	Diamètre	Longueur	Filetage	Poids	Prix
SI37100	filetage 1/2"-20	30 mm	12 cm	1/2 x 20 UNF	78 g	93 €
SI37200	filetage 1/2"-28	30 mm	12 cm	1/2 x 28	78 g	93 €



Idéal approche et battue !

Silencieux STALON XS108 du calibre .243 au .375

Un modérateur de son télescopique compact dédié à la chasse en mouvement!

Le réducteur de son le plus compact de la gamme Stalon destiné à la chasse.

• Excellente réduction sonore de 27 dB (en calibre .308w)

• Diamètre de 49 mm, longueur de 196,5 mm et poids de 284 g.

• Longueur devant le canon 108 mm, l'arrière englobe le canon.

Cal. Max .223 = .22-250, .22 hornet, .222, .223

Cal. Max 6,5mm = 6mm, .243, 6,5CD, 6,5x55

Cal. Max 308 = 270 Win, 7x57, 7x64, 7mm RM, 7,62x51,

308 Win, 300 WM, 30-06 Spr

Cal. Max 375 = 7.92x57, 338 WM, 9.3x62, 375 H&H

Réf.	Désignation	Diamètre	Longueur	Filetage	Poids	Prix
SI38400	Stalon XS108, M14X1 Max cal. .223	49 mm	19.6 cm	M14x1	284 g	389 €
SI38800	Stalon XS108, M18X1 Max cal. .223	49 mm	19.6 cm	M18x1	284 g	389 €
SI38100	Stalon XS108, 1/2-20 UNF Max cal. .223	49 mm	19.6 cm	1/2 x 20 UNF	284 g	389 €
SI38200	Stalon XS108, 1/2-28 UNEF Max cal. .223	49 mm	19.6 cm	1/2 x 28	284 g	389 €
SI38406	Stalon XS108, M14X1 Max cal. 6,5mm	49 mm	19.6 cm	M14x1	284 g	389 €
SI38806	Stalon XS108, M18X1 Max cal. 6,5mm	49 mm	19.6 cm	M18x1	284 g	389 €
SI38206	Stalon XS108, 1/2-28 UNEF Max cal. 6,5mm	49 mm	19.6 cm	1/2 x 28	284 g	389 €
SI38306	Stalon XS108, 5/8-24 UNEF Max cal. 6,5mm	49 mm	19.6 cm	5/8 x 24	284 g	389 €
SI38402	Stalon XS108, M14X1 Max cal. .30	49 mm	19.6 cm	M14x1	284 g	389 €
SI38502	Stalon XS108, M15X1 Max cal. .30	49 mm	19.6 cm	M15x1	284 g	389 €
SI38802	Stalon XS108, M18X1 Max cal. .30	49 mm	19.6 cm	M18x1	284 g	389 €
SI38102	Stalon XS108, 1/2-20 UNF Max cal. .30	49 mm	19.6 cm	1/2 x 20 UNF	284 g	389 €
SI38202	Stalon XS108, 1/2-28 UNEF Max cal. .30	49 mm	19.6 cm	1/2 x 28	284 g	389 €
SI38403	Stalon XS108, M14X1 Max cal. .375	49 mm	19.6 cm	M14x1	284 g	389 €
SI38303	Stalon XS108, 5/8-24 UNEF Max cal. .375	49 mm	19.6 cm	5/8 x 24	284 g	389 €



Idéal approche et battue !

Silencieux STALON XS149 du calibre .243 au .375

Un modérateur de son télescopique compact dédié à la chasse en mouvement !

Un réducteur de son ultra compact de la gamme Stalon destiné à la chasse.

• Excellente réduction sonore de 30.5 dB (en calibre .308w)

• Diamètre de 49 mm, longueur de 237,5 mm et poids de 344 g.

• Longueur devant le canon 149 mm, l'arrière englobe le canon.

Cal. Max .223 = .22-250, .22 hornet, .222, .223

Cal. Max 6,5mm = 6mm, .243, 6,5CD, 6,5x55

Cal. Max 308 = 270 Win, 7x57, 7x64, 7mm RM, 7,62x51,

308 Win, 300 WM, 30-06 Spr

Cal. Max 375 = 7.92x57, 338 WM, 9.3x62, 375 H&H

Réf.	Désignation	Diamètre	Longueur	Filetage	Poids	Prix
SI39800	Stalon XS149, M18X1 Max cal. .223	49 mm	23.7 cm	M18x1	344 g	430 €
SI39300	Stalon XS149, 5/8-24 UNEF Max cal. .223	49 mm	23.7 cm	5/8 x 24	344 g	430 €
SI39406	Stalon XS149, M14X1 Max cal. 6,5mm	49 mm	23.7 cm	M14x1	344 g	430 €
SI39506	Stalon XS149, M15X1 Max cal. 6,5mm	49 mm	23.7 cm	M15x1	344 g	430 €
SI39806	Stalon XS149, M18X1 Max cal. 6,5mm	49 mm	23.7 cm	M18x1	344 g	430 €
SI39502	Stalon XS149, M15X1 Max cal. .30	49 mm	23.7 cm	M15x1	344 g	430 €
SI39402	Stalon XS149, M14X1 Max cal. .30	49 mm	23.7 cm	M14x1	344 g	430 €
SI39802	Stalon XS149, M18X1 Max cal. .30	49 mm	23.7 cm	M18x1	344 g	430 €

Modérateurs de son

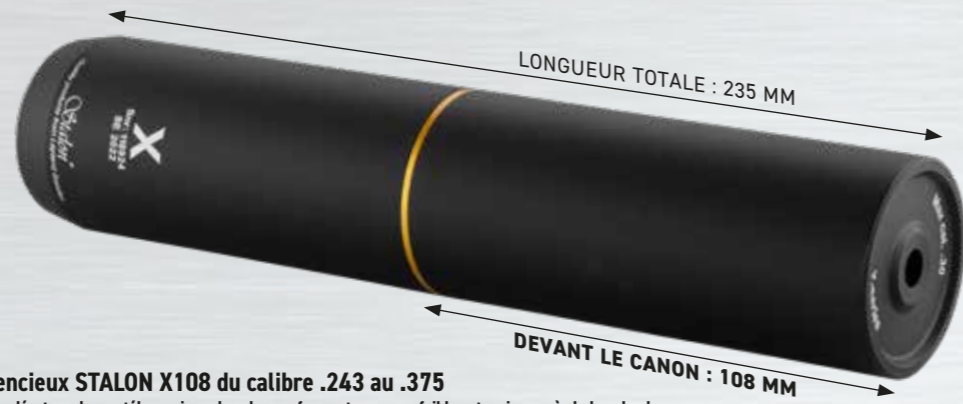

Silencieux STALON X108 du calibre .243 au .375

Un modérateur de son télescopique des plus performant avec une faible extension après la bouche du canon.

• Dépasse de 108 mm du canon

Réf.	Désignation	Diamètre	Longueur	Poids	Prix
SI28100	X108 1/2-20 UNEF max cal. .223	49.1 mm	23.5 cm	334 g	400 €
SI28200	X108 1/2-28 UNEF max cal. .223	49.1 mm	23.5 cm	334 g	400 €
SI28300	X108 5/8-24 UNEF max cal. .223	49.1 mm	23.5 cm	334 g	400 €
SI28400	X108 M14x1 max cal. .223	49.1 mm	23.5 cm	334 g	400 €
SI28500	X108 M15x1 max cal. .223	49.1 mm	23.5 cm	334 g	400 €
SI28800	X108 M18x1 max cal. .223	49.1 mm	23.5 cm	334 g	400 €
SI28106	X108 1/2-20 UNEF max cal. 6.5	49.1 mm	23.5 cm	334 g	400 €
SI28206	X108 1/2-28 UNEF max cal. 6.5	49.1 mm	23.5 cm	334 g	400 €
SI28306	X108 5/8-24 UNEF max cal. 6.5	49.1 mm	23.5 cm	334 g	400 €
SI28406	X108 M14x1 max cal. 6.5	49.1 mm	23.5 cm	334 g	400 €
SI28506	X108 M15x1 max cal. 6.5	49.1 mm	23.5 cm	334 g	400 €
SI28806	X108 M18x1 max cal. 6.5	49.1 mm	23.5 cm	334 g	400 €
SI28102	1/2-20 UNEF max cal. .30	49.1 mm	23.5 cm	334 g	400 €
SI28202	X108 1/2-28 UNEF max cal. .30	49.1 mm	23.5 cm	334 g	400 €
SI28302	X108 5/8-24 UNEF max cal. .30	49.1 mm	23.5 cm	334 g	400 €
SI28402	X108 M14x1 max cal. .30	49.1 mm	23.5 cm	334 g	400 €
SI28502	X108 M15x1 max cal. .30	49.1 mm	23.5 cm	334 g	400 €
SI28702	X108 M17x1 max cal. .30	49.1 mm	23.5 cm	334 g	400 €
SI28802	X108 M18x1 max cal. .30	49.1 mm	23.5 cm	334 g	400 €
SI28403	X108 M14x1 max cal. .375	49.1 mm	23.5 cm	334 g	400 €
SI28503	X108 M15x1 max cal. .375	49.1 mm	23.5 cm	334 g	400 €

X108

X149



Silencieux STALON X149 pour calibre .243 et .30

Silencieux télescopique, le grand frère du X108 avec des performances acoustiques encore plus impressionnantes.

• Dépasse de 149 mm du canon

Réf.	Désignation	Diamètre	Longueur	Filetage	Poids	Prix
SI29302	X149 5/8-24 UNEF max cal. .30	49.1 mm	27.6 cm	M14x1	394 g	460 €
SI29402	X149 M14x1 max cal. .30	49.1 mm	27.6 cm	M14x1	394 g	460 €
SI29502	X149 M15x1 max cal. .30	49.1 mm	27.6 cm	M15x1	394 g	460 €
SI29400	X149 M14x1 max cal. .223	49.1 mm	27.6 cm	M14x1	394 g	460 €
SI29802	X149 M18x1 max cal. .30	49.1 mm	27.6 cm	M18x1	394 g	460 €
SI29406	X149 M14x1 cal. 6.5	49.1 mm	27.6 cm	M14x1	394 g	460 €

Support de canon STALON pour VICTOR et X-SERIES diam 13MM

Réf.	Désignation	Diam.	Prix
SIP0310	Victor Series 13 mm	13 mm	15 €
SIP2106	X-Series 13 mm	13 mm	15 €

Support de canon conique pour STALON VICTOR et X-SERIES diam 18MM

Réf.	Désignation	Diam.	Prix
SIP2110	Victor Series 18 mm	18 mm	25 €
SIP2113	X-Series 18 mm	18 mm	25 €

Bague de protection filetage STALON

Câche filetage pour bouche de canon.

Réf.	Désignation	Prix
SIP2012	1/2-20 UNF	22 €
SIP2015	M14X1	22 €
SIP2017	M15X1	22 €
SIP2020	M17X1	22 €
SIP2022	M18X1	22 €
SIP2014	M13X1	22 €

Adaptateur interne filetage canon STALON Titanium

Bague d'adaptation de filetage canon pour silencieux STALON.

• Usiné en acier
• Empreinte 6 pans pour un verrouillage parfait sur la bouche du canon.

Réf.	Coloris	Filetage	Poids	Prix
SIP1030	Argent	M18x1	15 g	43 €

Guidon fibre optique pour STALON séries X/XE

Réf.	Poids	Prix
SIP3073	6 g	55 €

Stalon fabrique en Suède des silencieux pour la chasse et le tir depuis 1989. La passion et la connaissance sont les deux valeurs principales de la société Stalon. Ses produits sont développés avec la plus haute précision grâce aux équipements les plus performants et les plus récents. Tous les modérateurs de son Stalon sont soigneusement équilibrés entre performance, taille et endurance.

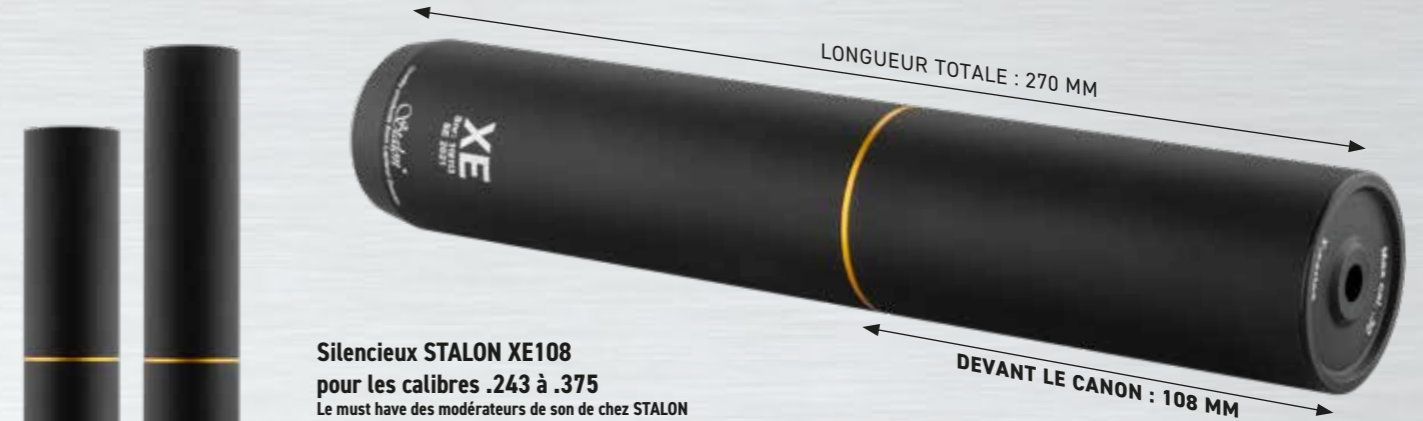

Silencieux STALON XE108

pour les calibres .243 à .375

Le must have des modérateurs de son de chez STALON avec sa réduction sonore de 31 dB.

• Dépasse de 108 mm du canon

Réf.	Désignation	Diamètre	Longueur	Filetage	Poids	Prix
SI30800	XE108, M18x1 max cal. .223	49.1 mm	27 cm	M18x1	370 g	430 €
SI30806	XE108, M18x1 max cal. 6.5	49.1 mm	27 cm	M18x1	370 g	430 €
SI30302	XE108 5/8-24 max cal. .30	49.1 mm	27 cm	5/8 x 24	370 g	430 €
SI30402	XE108 M14x1 max cal. .30	49.1 mm	27 cm	M14x1	370 g	430 €
SI30502	XE108 M15x1 max cal. .30	49.1 mm	27 cm	M15x1	370 g	430 €
SI30702	XE108 M17x1 max cal. .30	49.1 mm	27 cm	M17x1	370 g	430 €
SI30802	XE108 M18x1 max cal. .30	49.1 mm	27 cm	M18x1	370 g	430 €
SI30503	XE108 M15x1 max cal. .375	49.1 mm	27 cm	M18x1	370 g	430 €

XE108

XE149

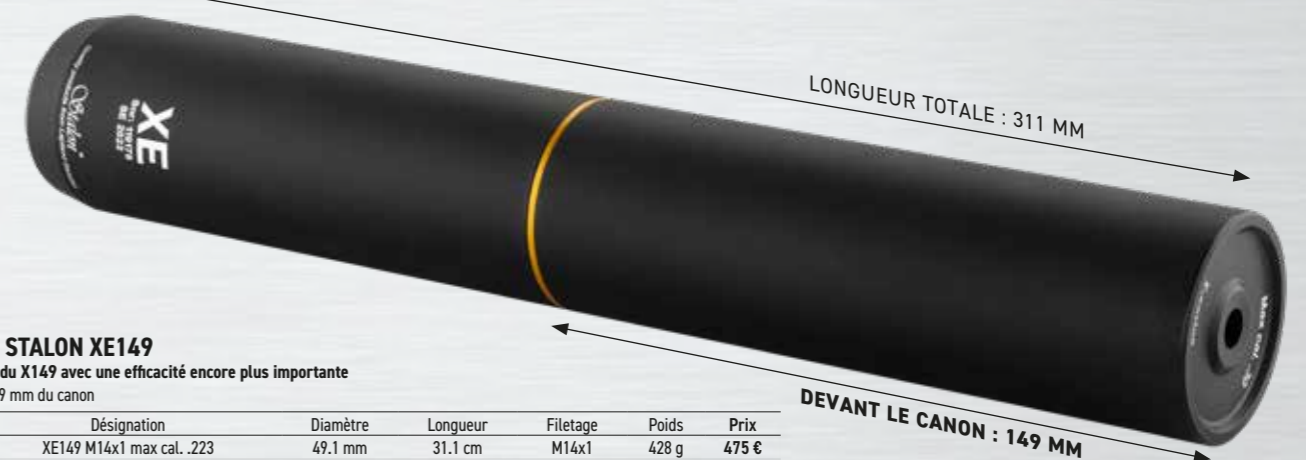

Silencieux STALON XE149

Le grand frère du X149 avec une efficacité encore plus importante

• Dépasse de 149 mm du canon

Réf.	Désignation	Diamètre	Longueur	Filetage	Poids	Prix
SI31400	XE149 M14x1 max cal. .223	49.1 mm	31.1 cm	M14x1	428 g	475 €
SI31406	XE149 M14x1 max cal. 6.5	49.1 mm	31.1 cm	M14x1	428 g	475 €
SI31306	XE149 5/8-24 UNEF max cal. .6.5mm	49.1 mm	31.1 cm	5/8 x 24	428 g	475 €
SI31402	XE149 M14x1 max cal. .30	49.1 mm	31.1 cm	M14x1	428 g	475 €
SI31502	XE149 M15x1 max cal. .30	49.1 mm	31.1 cm	M15x1	428 g	475 €
SI31802	XE149 M18x1 max cal. .30	49.1 mm	31.1 cm	M18x1	428 g	475 €
SI31302	XE149 5/8-24 UNEF max cal. .30	49.1 mm	31.1 cm	5/8 x 24	428 g	475 €
SI318021	XE149 M18x1 max cal. 8mm	49.1 mm	31.1 cm	M18x1	428 g	446 €
SI31503	XE149 M15x1 max cal. .375	49.1 mm	31.1 cm	M15x1	428 g	475 €
SI31303	XE149 5/8-24 UNEF max cal. .375	49.1 mm	31 cm	5/8 x 24	428 g	475 €

Housse de protection néoprène STALON pour silencieux - Camo

Une housse de protection de modérateur de son pour plus de discrétion

Manchon de protection en néoprène avec renfort en cordura

• Protection contre les bruits métalliques

Réf.	Coloris	Désignation	Épaisseur	Poids	Prix
SIP3063	Camo	Protection néoprène camo VICTOR L	0.2 cm	38 g	40 €
SIP3061	Camo	Protection néoprène camo STALON XE149/WM145	0.2 cm	38 g	40 €

Housse de protection néoprène STALON pour silencieux - Noir

Une housse de protection de modérateur de son pour plus de discrétion

Manchon de protection en néoprène avec renfort en cordura

• Protection contre les bruits métalliques

Réf.	Coloris	Désignation	Épaisseur	Poids	Prix
SIP3012	Noir	protection néoprène STALON XE108/X149/WM110/W145	0.2 cm	38 g	40 €
SIP3014	Noir	protection néoprène STALON VICTOR L	0.2 cm	38 g	40 €
SIP3022	Noir	protection néoprène STALON XE149/WM145	0.2 cm	38 g	40 €
SIP3011	Noir	protection néoprène STALON X108/W110	0.2 cm	38 g	40 €

Protection maximale !



INFO PRODUIT



Tous nos coffres sont livrés avec un jeu de chevilles à béton de fixation et 2 clefs principales.

Commande chez votre armurier, livraison directe à domicile.

Coffre Rietti 14 armes à clefs - 150 cm - 3mm

- Coffre fort RIETTI pour 11+3 armes ou 6 armes + 2 étagères
- 1500x700x330 mm - Porte et parois 3 mm
- Serrure à clef actionnant les tenons multiples
- Porte épaisse avec système anti levier - Corps et Porte en acier de 1ère qualité DD12.
- Serrure Homologuée EN1300 - Classe A
- Intérieur du coffre velours rouge.
- Dimensions utiles grand compartiment : H. 133 x P. 27 x L. 69 cm
- Coffre intérieur pour munitions ou valeurs : dim. utiles H. 15 x P. 22 x L. 69 cm
- Râtelier en bois et mousse pour 11 fusils dans le fond du coffre
- Suspension pour 3 armes à l'intérieur de la porte
- 2 étagères bois positionnées à la place de 5 armes.
- 5 pènes mobiles - Ouverture par poignée rétractable.
- Épaisseur porte & parois : 3 mm
- Livré avec 2 vis d'ancrage.
- Nombre maximum d'armes selon leurs types et modèles

Réf.	Coloris	Désignation	Épaisseur	Hauteur	Largeur	Longueur	Poids	Prix
CR3214	Noir	14 armes à clefs	0,3 cm	150 cm	70 cm	33 cm	122 Kg	1037 €

Norme anti-effraction EN 14450 !

Commandez chez votre Armurier...

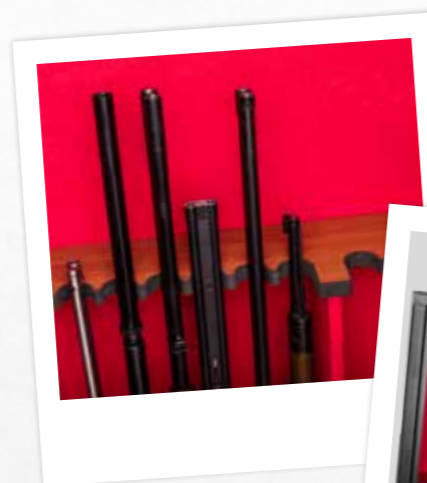

Suspension pour 3 armes à l'intérieur de la porte



Porte épaisse avec système anti levier

Norme anti-effraction EN 14450 !

Coffre Rietti 10 armes à clefs - 150 cm - 3 mm

- Coffre fort RIETTI pour 8+2 armes -1500x450x330 mm - Porte et parois 3 mm
- Serrure à clef actionnant les tenons multiples
- Porte épaisse avec système anti levier - Corps et Porte en acier de 1ère qualité DD12.
- Serrure Homologuée EN1300 - Classe A
- Intérieur du coffre velours rouge.
- Dimensions utiles grand compartiment : H. 133 x P. 27 x L. 44 cm
- Coffre intérieur pour munitions ou valeurs : dim. utiles H. 15 x P. 22 x L. 44 cm
- Râtelier en bois et mousse pour 8 fusils dans le fond du coffre
- Suspension pour 2 armes à l'intérieur de la porte
- 5 pènes mobiles - Ouverture par poignée rétractable.
- Épaisseur porte & parois : 3 mm
- Livré avec 2 vis d'ancrage.
- Nombre maximum d'armes selon leurs types et modèles

Réf.	Coloris	Désignation	Épaisseur	Hauteur	Largeur	Longueur	Poids	Prix
CR3210	Noir	10 armes à clefs	0,3 cm	150 cm	45 cm	33 cm	86 Kg	745 €



Râtelier en bois et mousse Version 18 armes

Coffre Rietti 18 ou 23 armes à serrure à clef - 150 cm - 3mm

- Coffre fort RIETTI grande contenance pour 18 ou 23 armes longues.
- Serrure à clef actionnant les tenons multiples
- Porte épaisse avec système anti levier - Corps et Porte en acier de 1ère qualité DD12.
- Serrure Homologuée EN1300 - Classe A
- Intérieur du coffre velours rouge.
- Dimensions utiles grand compartiment : Modèles 18 armes : H. 133 x P. 41 x L. 59 cm
- Modèles 23 armes : H. 133 x P. 41 x L. 74 cm
- Coffre intérieur pour munitions ou valeurs : dim. utiles H. 15 x P. 22 x L. 59 cm
- Râtelier en bois et mousse pour 18 fusils dans le corps du coffre
- 2 étagères bois positionnées à la place de 5 armes.
- 7 pènes mobiles - Ouverture par volant central
- Épaisseur porte & parois : 3 mm
- Livré avec 2 vis d'ancrage.
- Nombre maximum d'armes selon leurs types et modèles

Réf.	Coloris	Désignation	Épaisseur	Hauteur	Largeur	Longueur	Poids	Prix
CR3218	Noir	18 armes à clefs	0,3 cm	150 cm	60 cm	45 cm	111 Kg	1241 €
CR3223	Noir	23 armes à clefs	0,3 cm	150 cm	75 cm	45 cm	131 Kg	1318 €

Norme anti-effraction EN 14450 !





Râtelier en mousse pour 4 fusils et suspension pour 1 arme

Coffre Rietti 5 armes à serrure à clef - 140 cm - 2mm

Coffre fort RIETTI pour 4+1 armes - 1400x250x250 mm - fermeture 1 clef - Porte et parois 2 mm

- Serrure à clef unique actionnant les tenons multiples
- Porte épaisse avec système anti levier - Corps et Porte en acier de 1ère qualité DD12.
- Intérieur du coffre et porte noirs.
- Dimensions utiles grand compartiment : H. 129 x P. 19 x L. 24 cm
- Tablette intérieur pour munitions ou valeurs : dim. utiles H. 10 x P. 16 x L. 24 cm
- Râtelier en mousse pour 4 fusils dans le fond du coffre
- Suspension pour 1 arme à l'intérieur de la porte
- 5 pènes mobiles - Ouverture directe avec la clef
- Épaisseur porte & parois : 2 mm
- Serrure unique (livré avec 2 clefs et 2 vis d'ancrage)
- Nombre maximum d'armes selon leurs types et modèles

Réf.	Coloris	Épaisseur	Hauteur	Largeur	Longueur	Poids	Prix
CR2204	Noir	0.2 cm	140 cm	25 cm	25 cm	33 Kg	420 €



INFO PRODUIT

Tous nos coffres sont livrés avec un jeu de chevilles à béton de fixation et 2 clefs principales. Commande chez votre armurier, livraison directe à domicile.

Commandez chez votre Armurier...



Coffre Rietti 5 armes à serrure à clef - 150 cm - 2mm

Coffre fort RIETTI pour 4+1 armes - 1500x250x330 mm - fermeture 1 clef - Porte et parois 2 mm

- Serrure à clef unique actionnant les tenons multiples
- Porte épaisse avec système anti levier - Corps et Porte en acier de 1ère qualité DD12.
- Intérieur du coffre et porte noirs.
- Dimensions utiles grand compartiment : H. 133 x P. 27 x L. 24 cm
- Coffre intérieur pour munitions ou valeurs : dim. utiles H. 15 x P. 22 x L. 24 cm
- Râtelier en mousse pour 4 fusils dans le fond du coffre
- Suspension pour 1 arme à l'intérieur de la porte
- 5 pènes mobiles - Ouverture directe avec la clef
- Épaisseur porte & parois : 2 mm
- Serrure unique (livré avec 2 clefs et 2 vis d'ancrage)
- Nombre maximum d'armes selon leurs types et modèles

Réf.	Coloris	Épaisseur	Hauteur	Largeur	Longueur	Poids	Prix
CR2205	Noir	0.2 cm	150 cm	25 cm	33 cm	41 Kg	498 €



Coffre Rietti 7 armes à serrure à clef - 150 cm - 2mm

Coffre fort RIETTI pour 6+1 armes - 1500x350x330 mm - fermeture 1 clef - Porte et parois 2 mm

- Serrure à clef unique actionnant les tenons multiples
- Porte épaisse avec système anti levier - Corps et Porte en acier de 1ère qualité DD12.
- Intérieur du coffre et porte noirs.
- Dimensions utiles grand compartiment : H. 133 x P. 27 x L. 34 cm
- Coffre intérieur pour munitions ou valeurs : dim. utiles H. 15 x P. 22 x L. 34 cm
- Râtelier en mousse pour 6 fusils dans le fond du coffre
- Suspension pour 1 arme à l'intérieur de la porte
- 5 pènes mobiles - Ouverture directe avec la clef
- Épaisseur porte & parois : 2 mm
- Serrure unique (livré avec 2 clefs et 2 vis d'ancrage)
- Nombre maximum d'armes selon leurs types et modèles

Réf.	Coloris	Épaisseur	Hauteur	Largeur	Longueur	Poids	Prix
CR2207	Noir	0.2 cm	150 cm	35 cm	33 cm	51 Kg	561 €



Coffre intérieur pour munitions ou valeurs



Râtelier en mousse pour 6 fusils et suspension pour 1 arme



Serrure unique

Coffre intérieur pour munitions ou valeurs



Coffre intérieur pour munitions ou valeurs

Coffre Rietti 10 armes à serrure à clef - 150 cm - 2mm

Coffre fort RIETTI pour 8+2 armes - 1500x450x330 mm - fermeture 1 clef - Porte et parois 2 mm

- Serrure à clef unique actionnant les tenons multiples
- Porte épaisse avec système anti levier - Corps et Porte en acier de 1ère qualité DD12.
- Intérieur du coffre et porte noirs.
- Dimensions utiles grand compartiment : H. 133 x P. 27 x L. 44 cm
- Coffre intérieur pour munitions ou valeurs : dim. utiles H. 15 x P. 22 x L. 44 cm
- Râtelier en mousse pour 8 fusils dans le fond du coffre
- Suspension pour 2 armes à l'intérieur de la porte
- 5 pènes mobiles - Ouverture directe avec la clef
- Épaisseur porte & parois : 2 mm
- Serrure unique (livré avec 2 clefs et 2 vis d'ancrage)
- Nombre maximum d'armes selon leurs types et modèles

Réf.	Coloris	Épaisseur	Hauteur	Largeur	Longueur	Poids	Prix
CR2210	Noir	0.2 cm	150 cm	45 cm	33 cm	61 Kg	629 €



INFO PRODUIT

Tous nos coffres sont livrés avec un jeu de chevilles à béton de fixation et 2 clefs principales. Commande chez votre armurier, livraison directe à domicile.

Coffre Rietti 14 armes à serrure à clef - 150 cm - 2mm

Coffre fort RIETTI pour 11+3 armes - 1500x700x330 mm - fermeture 1 clef - Porte et parois 2 mm

- Serrure à clef unique actionnant les tenons multiples
- Porte épaisse avec système anti levier - Corps et Porte en acier de 1ère qualité DD12.
- Intérieur du coffre velours rouge et porte noire.
- Dimensions utiles grand compartiment : H. 133 x P. 27 x L. 69 cm
- Coffre intérieur pour munitions ou valeurs : dim. utiles H. 15 x P. 22 x L. 69 cm
- Râtelier en bois pour 11 fusils dans le fond du coffre
- Suspension pour 3 armes à l'intérieur de la porte
- 2 étagères amovibles fournies
- 5 pènes mobiles - Ouverture directe avec la clef
- Épaisseur porte & parois : 2 mm
- Serrure unique (livré avec 2 clefs et 2 vis d'ancrage)
- Nombre maximum d'armes selon leurs types et modèles

Réf.	Coloris	Épaisseur	Hauteur	Largeur	Longueur	Poids	Prix
CR2214	Noir	0.2 cm	150 cm	70 cm	33 cm	90 Kg	918 €



COFFRE MODULABLE Exemple n°1

Coffre positionné pour accueillir 9 armes.

Commandez chez votre Armurier...



COFFRE MODULABLE Exemple n°2

Coffre positionné pour accueillir 6 armes et 6 étagères.

Coffre Rietti 9 armes à serrure à clef - 150 cm - 2mm

Coffre fort RIETTI pour 9 armes ou 6 armes + 6 étagères - 1500x450x400 mm - fermeture 1 clef - Porte et parois 2 mm

- Serrure à clef unique actionnant les tenons multiples
- Porte épaisse avec système anti levier - Corps et Porte en acier de 1ère qualité DD12.
- Intérieur du coffre et porte noirs.
- Dimensions utiles grand compartiment : H. 133 x P. 34 x L. 44 cm
- Coffre intérieur pour munitions ou valeurs : dim. utiles H. 15 x P. 22 x L. 44 cm
- Râtelier en mousse pour 4 ou 7 fusils dans le fond du coffre
- Suspension pour 2 armes à l'intérieur de la porte
- 6 étagères métalliques modulables qui prennent la place de 3 armes
- 5 pènes mobiles - Ouverture directe avec la clef
- Épaisseur porte & parois : 2 mm
- Serrure unique (livré avec 2 clefs et 2 vis d'ancrage)
- Nombre maximum d'armes selon leurs types et modèles

Réf.	Coloris	Épaisseur	Hauteur	Largeur	Longueur	Poids	Prix
CR2215X	Noir	0.2 cm	150 cm	45 cm	40 cm	70 Kg	740 €



Mallettes de transport

Power Case : La solution incontournable pour protéger vos équipements. Pensée pour les professionnels et les passionnés, la gamme Power Case associe durabilité et modularité. Ces mallettes rigides garantissent une protection maximale contre les chocs, l'humidité et la poussière tout en offrant une organisation sur mesure grâce à la mousse pré-découpée « Pick & Pluck ».



NEW

Mallette PowerCase 54.8 x 34.7 x 23.6 cm

Une mallette conçue pour protéger vos armes ou vos équipements sensibles.

Transportez et protégez vos équipements avec la mallette Power Case, conçue pour une personnalisation totale grâce à sa mousse « Pick & Pluck » innovante.

- Dim intérieure : 51 x 28.5 x 21 cm
- Volume utile : 30,5 l - Waterproof IP67
- 4 fermetures + 2 points de cadenassage.
- Poignée de transport, roulettes et poignée de roulage télescopique.

Réf.	Longueur	Largeur	Hauteur	Poids	Prix
MAL298	54.8 cm	34.7 cm	23.6 cm	4800 g	110 €

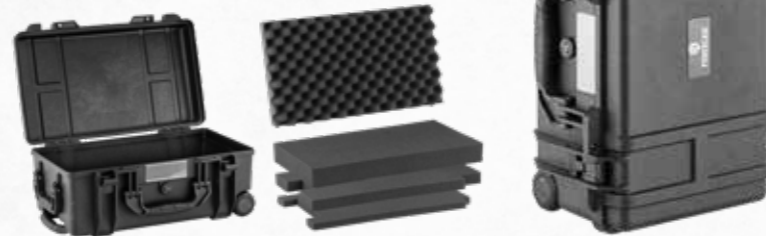

Mallette PowerCase - 25 x 21.8 x 11.3 cm pour armes de poing

Idéale pour transporter des armes de poings, des couteaux, des outils fragiles.

Transportez et protégez vos équipements avec la mallette Power Case, conçue pour une personnalisation totale grâce à sa mousse « Pick & Pluck » innovante.

- Dim intérieure : 22 x 16,10 x 9,30 cm
- Volume utile : 3,29 l - Waterproof IP67
- 2 fermetures + 2 points de cadenassage.

Réf.	Longueur	Largeur	Hauteur	Poids	Prix
MAL033	25 cm	21.8 cm	11.3 cm	900 g	29 €

Mallette PowerCase - 34 x 31 x 15.20 cm pour armes de poing

Idéale pour transporter des armes de poings, des couteaux, des instruments fragiles.

Transportez et protégez vos équipements avec la mallette Power Case, conçue pour une personnalisation totale grâce à sa mousse « Pick & Pluck » innovante.

- Dim intérieure : 31,40 x 24,30 x 12,40 cm
- Volume utile : 9,46 l - Waterproof IP67
- 2 fermetures + 2 points de cadenassage.

Réf.	Longueur	Largeur	Hauteur	Poids	Prix
MAL095	34 cm	31 cm	15.20 cm	2050 g	56 €



NEW

Mallette PowerCase - 47,90 x 41,50 x 15 cm pour armes de poing

Idéale pour transporter des armes de poings, des couteaux, des outils.

Transportez et protégez vos équipements avec la mallette Power Case, conçue pour une personnalisation totale grâce à sa mousse « Pick & Pluck » innovante.

- Dim intérieure : 44,60 x 34,50 x 12,10 cm
- Volume utile : 18,6 l - Waterproof IP67
- 2 fermetures + 2 points de cadenassage.

Réf.	Longueur	Largeur	Hauteur	Poids	Prix
MAL186	47.9 cm	41.5 cm	15 cm	3850 g	105 €



Caractéristiques Techniques :

- Structure propylène, joint éthylène propylène - Waterproof IP67
- Valve de dépressurisation (approuvée transport aérien)
- Résistant au chocs, à l'écrasement et à la corrosion
- Plage d'utilisation : -10 à + 90° C

NEW



Mousse Pick & Pluck



Mallette PowerCase - 97.8cm x 42cm x 17.3cm pour armes longues

Idéale pour transporter et protéger des armes longues.

Transportez et protégez vos équipements avec la mallette Power Case, conçue pour une personnalisation totale grâce à sa mousse « Pick & Pluck » innovante.

- Dim intérieure : 130,8 x 32,1 x 13,3 cm
- Volume utile : 55,84 l - Waterproof IP67
- 6 fermetures + 2 points de cadenassage
- Poignée de transport, roulettes et poignée de roulage.

Réf.	Longueur	Largeur	Hauteur	Poids	Prix
MAL503	97.8 cm	42 cm	17.3 cm	8180 g	147 €



NEW

Mallette PowerCase 119 x 53 x 21 cm pour armes longues

Idéale pour transporter & protéger des armes longues.

Transportez et protégez vos équipements avec la mallette Power Case, conçue pour une personnalisation totale grâce à sa mousse « Pick & Pluck » innovante.

- Dim intérieure : 112 x 46,50 x 18 cm
- Volume utile : 93,74 l - Waterproof IP67
- 4 fermetures + 2 points de cadenassage.

Réf.	Longueur	Largeur	Hauteur	Poids	Prix
MAL937	119 cm	53 cm	18 cm	8100 g	198 €



Mallette PowerCase 132 x 29 x 13 cm pour armes longues

Idéale pour transporter & protéger des armes longues.

Transportez et protégez vos équipements avec la mallette Power Case, conçue pour une personnalisation totale grâce à sa mousse « Pick & Pluck » innovante.

- Dim intérieure : 125 x 22,5 x 9 cm
- Volume utile : 25,31 l - Waterproof IP67
- 4 fermetures + 2 points de cadenassage.

Réf.	Coloris	Longueur	Largeur	Hauteur	Poids	Prix
MAL02806	Noir	125 cm	25 cm	13 cm	6200 g	190 €

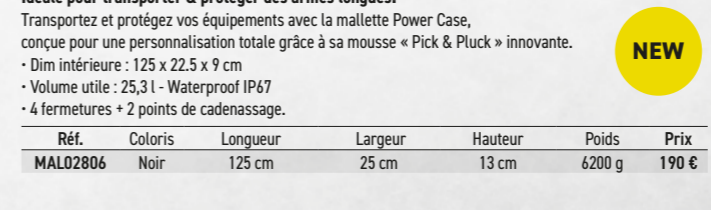

NEW

Mallette PowerCase - 125.20 x 29.40 x 13 cm pour armes longues

Idéale pour transporter & protéger des armes longues.

Transportez et protégez vos équipements avec la mallette Power Case, conçue pour une personnalisation totale grâce à sa mousse « Pick & Pluck » innovante.

- Dim intérieure : 122 x 23 x 10 cm
- Volume utile : 28,06 l - Waterproof IP67
- 4 fermetures + 2 points de cadenassage.

Réf.	Longueur	Largeur	Hauteur	Poids	Prix
MAL280	125.20 cm	29.40 cm	13 cm	5600 g	137 €



Mallette PowerCase 138.7 x 39.4 x 15.2 cm pour armes longues

Idéale pour transporter & protéger des armes longues.

Transportez et protégez vos équipements avec la mallette Power Case, conçue pour une personnalisation totale grâce à sa mousse « Pick & Pluck » innovante.

- Dim intérieure : 130,80 x 32,10 x 13,30 cm
- Volume utile : 55,84 l - Waterproof IP67
- 6 fermetures + 2 points de cadenassage.
- Poignée de transport, roulettes et poignée de roulage

Réf.	Longueur	Largeur	Hauteur	Poids	Prix
MAL558	39.4 cm	138.7 cm	15.2 cm	8180 g	196 €

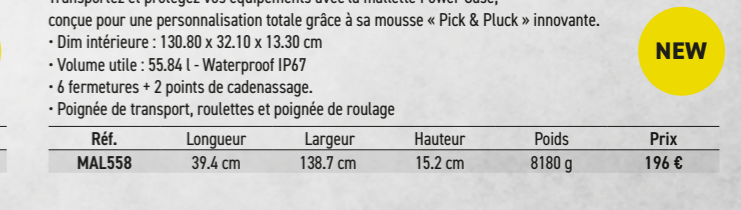

PARD : L'innovation en vision nocturne
 PARD est une marque reconnue pour ses solutions optiques de pointe, alliant technologie avancée et facilité d'utilisation. Leur gamme de produits est conçue pour répondre aux besoins des professionnels et des amateurs exigeants, offrant des performances exceptionnelles en toutes circonstances.

NEW



Lunette de visée à vision nocturne PARD Night Stalker 4K

Améliorez vos performances de tir avec la PARD Night Stalker 4K, une lunette de visée de pointe pour une précision inégalée, de jour comme de nuit.

La PARD Night Stalker 4K combine une technologie de vision diurne et nocturne avancée avec une résolution 4K ultra-haute définition. Son télémètre laser intégré et son calculateur balistique assurent des tirs précis à longue distance, tandis que son design robuste et étanche garantit une utilisation fiable dans diverses conditions météorologiques.

- **Capteur** : CMOS 4K, résolution 3840x2160 pixels
- **Distance oculaire** : 70 ou 100 mm (D.O.)
- **Grossissement optique** : 5,6x
- **Zoom numérique** : Jusqu'à 22,4x
- **Télémètre laser** : Portée jusqu'à 1 200 mètres
- **Illuminateur IR** : VCSEL 5W, longueur d'onde 850 nm ou 940 nm, portée jusqu'à 350 mètres
- **Écran** : LTPS circulaire, résolution 800x800 pixels
- **Réticules** : 6 styles, disponibles en rouge, blanc, jaune et vert
- **Enregistrement vidéo** : 1920x1080 pixels, format MP4
- **Stockage** : Carte micro SD jusqu'à 128 Go
- **Connectivité** : Wi-Fi, USB-C, sortie HDMI
- **Alimentation** : Batterie rechargeable 18650
- **Résistance aux intempéries** : IP67
- **Température de fonctionnement** : -20°C à 50°C
- **Matériau** : Alliage d'aluminium

Réf.	Désignation	Longueur	Largeur	Hauteur	Poids	Prix
OR0210701	Dist. oculaire 70mm / I.R. 850 nm / LRF	39.6 cm	12.5 cm	11 cm	680 g	999 €
OR0210711	Dist. oculaire 70mm / I.R. 940 nm / LRF	39.6 cm	12.5 cm	11 cm	680 g	999 €
OR0210901	Dist. oculaire 100mm / I.R. 850 nm / LRF	39.6 cm	12.5 cm	11 cm	680 g	1099 €
OR0210911	Dist. oculaire 100mm / I.R. 940 nm / LRF	39.6 cm	12.5 cm	11 cm	680 g	1099 €



Lunette de visée nocturne PARD NV008SP2 avec télémètre laser

La PARD NV008SP2 est une lunette de visée numérique de pointe, équipée d'un capteur CMOS haute résolution et d'un télémètre laser intégré, offrant une précision inégalée pour le tir de jour comme de nuit.

Dotée d'un capteur CMOS de 2688x1520 pixels et d'un écran OLED de 1440x1080 pixels, la NV008SP2 garantit des images claires et détaillées, même dans des conditions de faible luminosité. Son télémètre laser intégré permet des mesures de distance précises jusqu'à 1 200 yards (environ 1 100 mètres), facilitant ainsi des tirs ajustés. L'illuminateur infrarouge intégré, disponible en versions 850nm ou 940nm, assure une visibilité optimale jusqu'à 350 mètres. Compacte et légère, avec une autonomie pouvant atteindre 8 heures, la NV008SP2 est conçue pour résister aux conditions les plus exigeantes grâce à sa construction robuste et son étanchéité IP67.

NEW



- **Capteur** : CMOS 2688x1520 pixels
- **Sensibilité** : 0,001 lux
- **Objectif** : 50 mm
- **Grossissement optique** : 4,5x
- **Zoom numérique** : jusqu'à 9x
- **Dégagement oculaire** : 70 mm
- **Écran** : OLED 1440x1080 pixels
- **Télémètre laser intégré** : portée jusqu'à 1 200 yards (environ 1 100 mètres)
- **Illuminateur infrarouge** : 850nm ou 940nm, portée jusqu'à 350 mètres
- **Autonomie** : jusqu'à 8 heures avec batterie 18650
- **Étanchéité** : IP67

Réf.	Désignation	Longueur	Largeur	Hauteur	Poids	Prix
OR0100701	Dist. oculaire 70mm / I.R. 850 nm / LRF	17.5 cm	7 cm	4.5 cm	495 g	649 €
OR0100711	Dist. oculaire 70mm / I.R. 940 nm / LRF	17.5 cm	7 cm	4.5 cm	495 g	649 €

* Les prix mentionnés sont arrondis et sont donnés à titre indicatif.

Illuminateur IR intégré

IR

Choisissez la version 850 nm pour la détection à une distance maximale ou la version 940 nm pour le maximum de discrétion.

Optiques vision nocturne

Retrouvez les accessoires de la gamme PARD sur le site : www.simac.fr



Pard vision nocturne clip on arrière NV007SP

Transformez votre lunette de jour en un dispositif de vision nocturne performant grâce au PARD NV007SP, offrant une observation claire jusqu'à 350 mètres.

Le PARD NV007SP est un module numérique de vision nocturne qui se fixe facilement à l'oculaire de votre lunette de visée, la convertissant en un appareil utilisable de jour comme de nuit. Doté d'un capteur CMOS haute résolution de 2560x1440 pixels et d'un écran OLED de 1024x768 pixels, il garantit des images nettes dans des conditions de faible luminosité. Son illuminateur infrarouge intégré, disponible en versions 850nm ou 940nm, assure une visibilité optimale jusqu'à 350 mètres. Léger et compact, avec une autonomie pouvant atteindre 8 heures, le NV007SP est l'outil idéal pour les chasseurs et les passionnés d'activités nocturnes.

- **Fonction télémètre laser (LRF)** : Jusqu'à 1100 m / selon modèle
- **Capteur** : CMOS 2560x1440 pixels
- **Écran** : OLED 1024x768 pixels
- **Illuminateur infrarouge** : 850nm ou 940nm
- **Portée de détection** : jusqu'à 350 mètres
- **Grossissement optique** : 4x
- **Zoom numérique** : 1x à 3,5x
- **Zoom numérique continu** : 4x à 14x
- **Dégagement oculaire** : 25 mm
- **Ajustement dioptrique** : +5D
- **Enregistrement vidéo** : résolution 1920x1080 pixels
- **Connectivité Wi-Fi** : Oui
- **Autonomie** : jusqu'à 8 heures avec batterie 18650
- **Résistance au recul** : jusqu'à 6000 joules
- **Étanchéité** : IP67

Réf.	Désignation	Hauteur	Largeur	Longueur	Poids	Prix
OR0010200	IR 850 nm / Sans télémètre	12 cm	7.1 cm	10.5 cm	290 g	599 €
OR0010201	IR 850 nm / Avec télémètre	12 cm	7.1 cm	10.5 cm	290 g	699 €
OR0010210	IR 940 nm / Sans télémètre	12 cm	7.1 cm	10.5 cm	290 g	599 €
OR0010211	IR 940 nm / Avec télémètre	12 cm	7.1 cm	10.5 cm	290 g	699 €

NEW



Monoculaire de vision nocturne PARD NV009 avec illuminateur IR

Le PARD NV009 est un monoculaire numérique de vision nocturne compact et léger, offrant une observation claire jusqu'à 350 mètres grâce à son capteur CMOS haute résolution et son illuminateur infrarouge intégré.

Le PARD NV009 est conçu pour les passionnés d'observation nocturne, les chasseurs et les amateurs de plein air. Équipé d'un capteur CMOS de 1920x1080 pixels et d'un écran OLED de 1024x768 pixels, il garantit des images nettes et détaillées, même dans des conditions de faible luminosité. Son illuminateur infrarouge intégré de 5W, avec une longueur d'onde de 850nm ou 940 nm, assure une visibilité optimale jusqu'à 350 mètres. L'appareil offre un grossissement optique de 4,7x, complété par un zoom numérique de 1,5x à 3x, permettant une observation précise des cibles à différentes distances.

- **Capteur** : CMOS 1920x1080 pixels
- **Sensibilité** : 0,001 lux
- **Objectif** : 35 mm
- **Grossissement optique** : 4,7x
- **Zoom numérique** : 1,5x - 3x
- **Dégagement oculaire** : 25 mm
- **Écran** : OLED 1024x768 pixels
- **Illuminateur IR** : 850nm ou 940nm, 5W, portée jusqu'à 350 mètres, 3 niveaux de luminosité
- **Enregistrement vidéo** : résolution 1920x1080 pixels
- **Résolution photo** : 2592x1944 pixels
- **Autonomie** : jusqu'à 8 heures avec batterie 18650
- **Étanchéité** : IP67
- **Connectivité** : Wi-Fi, USB Type-C, sortie HDMI
- **Fonctionnalités supplémentaires** : mode image dans l'image (PIP), gyroscope, enregistrement automatique, enregistrement en boucle, horodatage, enregistrement audio, bip sonore

NEW

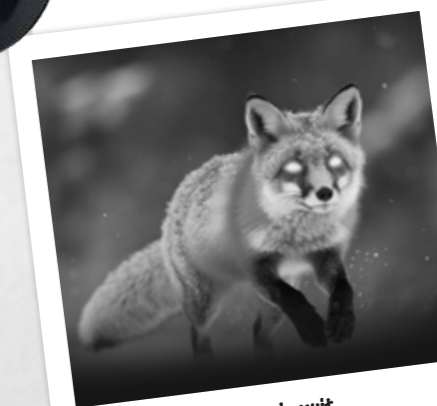

Réf.	Désignation	Hauteur	Largeur	Longueur	Poids	Prix
OR0300300	Monoculaire NV009 / IR 850 nm	7 cm	3.8 cm	15 cm	305 g	349 €
OR0300310	Monoculaire NV009 / IR 940 nm	7 cm	3.8 cm	15 cm	305 g	349 €

Pard Vision Thermique - La chaleur révélée, la précision déculpée. Les optiques de vision thermique Pard offrent une capacité inégalée à détecter les sources de chaleur, même dans les environnements les plus exigeants. Conçues pour les tireurs, chasseurs et professionnels de la sécurité, ces dispositifs allient sensibilité thermique, robustesse et ergonomie. Avec Pard, bénéficiez d'une technologie de pointe pour voir l'invisible et atteindre vos objectifs avec précision.



NEW

Lunette thermique Pard Pantera

La lunette thermique PARD Pantera 640 offre une détection précise jusqu'à 1000 mètres grâce à son capteur haute résolution et son télémètre intégré.

Dotée d'un capteur thermique de 640x512 pixels et d'un objectif de 50 mm, la PARD Pantera 640 garantit une identification claire des cibles, même dans l'obscurité totale. Son télémètre laser intégré permet des mesures de distance précises jusqu'à 1000 mètres, facilitant ainsi des tirs ajustés. Avec une résistance au recul jusqu'à 6000 joules et une conception étanche IP67, cette lunette est conçue pour résister aux conditions les plus exigeantes.

- Capteur thermique : 480x360 ou 640x512 pixels
- Taille de pixel : 12 µm
- Sensibilité thermique (NETD) : <20 mK
- Objectif : 35mm - 50 mm
- Grossissement optique : 2,5x
- Zoom numérique : 2x/4x/6x/8x
- Dégageur oculaire : 100 mm
- Écran : IPS circulaire 800x800 pixels
- Télémètre laser intégré : portée jusqu'à 1000 m
- Calculateur balistique : Oui
- Enregistrement vidéo : résolution 768x768 pixels
- Photo : résolution 1536x1536 pixels
- Autonomie : jusqu'à 6 heures avec batterie 18650
- Résistance au recul : jusqu'à 6000 J
- Étanchéité : IP67

Réf.	Désignation	Hauteur	Largeur	Longueur	Poids	Prix
OR1214301	Pard Pantera Ø 35 / 480x360 / LRF	9.3 cm	8.2 cm	35.2 cm	622 g	2149 €
OR1214501	Pard Pantera Ø 50 / 480x360 / LRF	9.3 cm	8.2 cm	36.4 cm	681 g	2499 €
OR1216501	Pard Pantera Ø 50 / 640x512 / LRF	9.3 cm	8.2 cm	36.4 cm	681 g	3100 €



NEW

5 modes thermiques

Monoculaire thermique Pard TA32

Le monoculaire thermique PARD TA32 offre une détection précise jusqu'à 2 000 mètres grâce à son capteur haute sensibilité et son télémètre laser intégré.

Compact et léger, le PARD TA32 est équipé d'un capteur thermique de 384x288 pixels avec une taille de pixel de 12 µm, assurant une détection fiable des cibles, même dans des conditions de faible contraste thermique. Son télémètre laser intégré permet des mesures de distance précises jusqu'à 1 000 mètres, facilitant ainsi l'estimation des distances lors de vos observations. Avec une autonomie pouvant atteindre 6 heures et une conception étanche IP67, ce monoculaire est conçu pour résister aux environnements les plus exigeants.

Caractéristiques techniques :

- Capteur thermique : 384x288 pixels
- Taille de pixel : 12 µm
- Sensibilité thermique (NETD) : <25 mK
- Objectif : 35 mm
- Grossissement optique : 3,5x
- Zoom numérique : 1x/2x/4x/6x/8x
- Dégageur oculaire : 15 mm
- Écran : OLED 1024x768 pixels
- Télémètre laser intégré : portée jusqu'à 1 000 m
- Enregistrement vidéo : résolution 1440x1080 pixels
- Autonomie : jusqu'à 6 heures avec batterie 18650
- Étanchéité : IP67

Réf.	Hauteur	Largeur	Longueur	Poids	Prix
OR130301	7.5 cm	5.5 cm	18.6 cm	300 g	1549 €

Pard monoculaire thermique LEOPARD

Détectez vos cibles de jour comme de nuit avec le monoculaire thermique PARD Leopard, alliant précision, légèreté et technologie de pointe.

Le PARD Leopard est un monoculaire thermique compact et puissant, idéal pour l'observation en conditions de faible luminosité ou dans l'obscurité totale. Grâce à son capteur haute résolution et son zoom numérique, il offre une image claire et détaillée, parfaite pour la chasse, la surveillance ou les activités en extérieur. Les modèles LRF disposent d'un télémètre laser intégré.

- Capteur : Uncooled VOx, 480x360 pixels, 12µm
- NETD : <20mK
- Objectif : 25mm ou 35mm
- Grossissement optique : 2,5x (25mm), 3,5x (35mm)
- Zoom numérique : 2x, 4x, 6x, 8x
- Champ de vision : 13,1°x9,9° (25mm), 9,4°x7,1° (35mm)
- Détection : de 800 à 1800 mètres
- Écran : AMOLED, 1920x1080 pixels
- Modes de scène : ville, forêt, pluie
- Palettes de couleurs : WT-HOT, BK-HOT, EDGE, RD-HOT, IN-HOT, SKY
- Télémètre laser : portée jusqu'à 1000m
- Stockage : carte Micro SD jusqu'à 128GB
- Connectivité : USB Type-C, Wi-Fi
- Batterie : lithium-ion 18650, autonomie jusqu'à 6 heures
- Indice de protection : IP67

Réf.	Désignation	Diam. Obj	Hauteur	Largeur	Longueur	Poids	Prix
OR1312000	Capt. 256x192 / Délect. 800m / sans LRF	11 mm	4.8 cm	3.6 cm	17 cm	300 g	649 €
OR1312100	Capt. 256x193 / Délect. 800m / sans LRF	16 mm	4.8 cm	3.6 cm	17 cm	300 g	799 €
OR1314201	Capt. 480x360 / Délect. 1200m / avec LRF	25 mm	4.8 cm	3.6 cm	17 cm	360 g	1799 €
OR1314301	Capt. 480x360 / Délect. 1200m / avec LRF	35 mm	4.8 cm	3.6 cm	17 cm	360 g	1899 €
OR1316301	Capt. 640x512 / Délect. 1800m / avec LRF	35 mm	4.8 cm	3.6 cm	17 cm	360 g	1999 €

NEW



Clip-on thermique Pard Predator

Passez de la vision diurne à la vision thermique en un clin d'œil avec l'adaptateur PARD Predator, pour une précision accrue de jour comme de nuit.

Le PARD Predator est un dispositif compact qui se fixe à l'avant de votre lunette de visée existante, la transformant en une lunette thermique sans nécessiter de réajustement. Disponible en résolutions 480x360 ou 640x512 avec un capteur thermique de 12µm et une sensibilité NETD <20mK, il offre des images thermiques claires et détaillées, même à longue distance.

- Capteur thermique : Résolution de 480x360 ou 640x512 pixels, pixels de 12µm
- Sensibilité thermique (NETD) : <20mK
- Objectif : 35mm
- Télémètre laser (LRF) : Portée jusqu'à 1 000 mètres
- Écran : OLED 1920 x 1080
- Modes d'affichage : WT-HOT, BK-HOT, EDGE, RD-HOT, IN-HOT, SKY
- Autonomie : Jusqu'à 5 heures avec batterie lithium-ion 18650
- Connectivité : Wi-Fi, USB Type-C
- Résistance : IP67, supporte des reculs jusqu'à 6 000 joules

Réf.	Désignation	Hauteur	Largeur	Longueur	Poids	Prix
OR1014301	Predator Ø35 / 480x360 / LRF / M52	7.8 cm	6 cm	14 cm	424 g	2149 €
OR1016301	Predator Ø35 / 640x512 / LRF / M52	7.8 cm	6 cm	14 cm	424 g	2749 €



NEW

Lunette compacte Pard Ocelot

Améliorez votre expérience de tir avec la PARD Ocelot, une lunette thermique compacte et puissante pour une précision inégalée, de jour comme de nuit.

La PARD Ocelot est une lunette de visée thermique disponible en résolutions de capteur 480x360, avec un pas de pixel de 12µm et une sensibilité thermique (NETD) de <20mK, assurant des images claires et détaillées. Son télémètre laser intégré permet des mesures précises jusqu'à 1 000 mètres, tandis que son design compact et léger facilite son utilisation sur le terrain.

Caractéristiques techniques :

- Capteur thermique : Résolution 480x360 - pixel 12µm
- Détection : 1800 mètres (Ø35 mm) / 2600 mètres (Ø 50 mm)
- Sensibilité thermique (NETD) : <20mK
- Télémètre laser : Portée jusqu'à 1 000 mètres
- Zoom numérique : Jusqu'à 8x
- Affichage : Écran IPS circulaire, résolution 800x800
- Modes d'affichage : Plusieurs palettes de couleurs disponibles
- Enregistrement vidéo : Intégré, avec stockage sur carte micro SD jusqu'à 128 Go
- Connectivité : Wi-Fi, USB Type-C, sortie HDMI
- Alimentation : Batterie rechargeable 18650, autonomie jusqu'à 6 heures
- Résistance : Indice de protection IP67, résistant à l'eau et à la poussière
- Matériau : Alliage d'aluminium de qualité aéronautique

Réf.	Désignation	Diam. Obj	Hauteur	Largeur	Longueur	Poids	Prix
OR1114301	Capt. 480x360 / LRF	35 mm	7.9 cm	6.8 cm	18.2 cm	710 g	2549 €
OR1114501	Cpat. 480x360 / LRF	50 mm	7.9 cm	6.8 cm	18.2 cm	710 g	2749 €



NEW

Pard Multi-Spectre - Une vision claire, même dans l'obscurité Les optiques Multi-Spectres de Pard repoussent les limites de l'observation et du tir de précision. Intégrant des technologies avancées de vision diurne, nocturne et thermique, elles garantissent une image nette dans toutes les conditions. Conçues pour les professionnels comme pour les tireurs exigeants, ces optiques offrent robustesse, polyvalence et performances inégalées. Pard, l'excellence au service de la précision.



NEW

Lunette multi-spectrale PARD TD32 avec télémètre laser intégré

La PARD TD32 est une lunette de visée innovante combinant imagerie thermique et vision nocturne, équipée d'un télémètre laser intégré, offrant une précision exceptionnelle pour les tireurs et chasseurs en toutes conditions.

La lunette PARD TD32 intègre deux canaux d'imagerie : thermique et vision nocturne, permettant une adaptation optimale aux différentes conditions d'observation. Son capteur thermique haute sensibilité de 384x288 pixels avec un NETD inférieur à 25mK détecte les moindres variations de température, assurant une détection précise des cibles, même dans des environnements à faible contraste thermique. Le capteur CMOS de 1920x1080 pixels offre des images détaillées pour une identification claire de jour comme de nuit. Le télémètre laser intégré permet des mesures de distance précises jusqu'à 1 000 mètres, facilitant ainsi des tirs ajustés.

Caractéristiques techniques :

- **Capteur thermique** : 384x288 pixels, 12µm, NETD <25mK
- **Capteur CMOS** : 1920x1080 pixels, sensibilité 0,001 lux
- **Objectif thermique** : 35 mm (TD32) 45mm (TD62), grossissement optique 3x
- **Objectif vision nocturne** : 70 mm, grossissement digital 2x (6.5-13)
- **Détection** : 1400 mètres (humain)
- **Distance oculaire** : 100 mm
- **Zoom numérique** : 2x
- **Écran** : LTPS LCD circulaire, 800x800 pixels
- **Télémètre laser** : portée jusqu'à 1 000 mètres
- **Enregistrement** : photo (2560x1440 pixels), vidéo (1024x768 pixels en thermique, 1440x1080 pixels en vision nocturne)
- **Connectivité** : Wi-Fi, HDMI, USB-C
- **Autonomie** : jusqu'à 6 heures avec batterie Li-ion 21700
- **Étanchéité** : IP67



Réf.	Désignation	Hauteur	Largeur	Longueur	Poids	Prix
OR2203301	TD32 - Obj. 35-70mm / Capt. 384x288 / IR 850 nm / LRF	9.5 cm	9.1 cm	35 cm	845 g	1999 €
OR2203311	TD32 - Obj. 35-70mm / Capt. 384x288 / IR 940 nm / LRF	9.5 cm	9.1 cm	35 cm	845 g	1999 €
OR2216401	TD62 - Obj. 45-70mm / Capt. 640x512 / IR 850 nm / LRF	9.5 cm	9.1 cm	35 cm	845 g	4100 €
OR2216411	TD62 - Obj. 45-70mm / Capt. 640x512 / IR 940 nm / LRF	9.5 cm	9.1 cm	35 cm	845 g	4100 €

Lunette multi spectre Pard Landsat Compact vision thermique et nocturne

Passez de la vision diurne à la vision thermique en un clin d'œil avec la PARD Landsat Compact, pour une précision accrue de jour comme de nuit.

La PARD Landsat Compact inclut l'imagerie thermique et la vision nocturne, permettant une adaptation rapide aux conditions changeantes sur le terrain. Son design compact et léger assure une maniabilité exceptionnelle, tandis que son télémètre laser intégré garantit des mesures de distance précises jusqu'à 1 200 mètres.

- **Capteur thermique** : Vox non refroidi (oxyde de vanadium)
- **Résolution thermique** : 480x360 pixels
- **Taille des pixels** : 12µm
- **NETD** : <20mK
- **Fréquence d'image** : 50Hz
- **Capteur visible** : CMOS 2560x1440 pixels
- **Sensibilité** : 0,001 lux
- **Objectif** : Thermique 35mm / I.R. 70 mm
- **Grossissement optique** : 2,5x à 6,1x selon le modèle
- **Zoom numérique** : Jusqu'à 8x
- **Champ de vision** : Variable selon le modèle
- **Télémètre laser** : Portée jusqu'à 1 200 mètres
- **Écran** : IPS circulaire, résolution 800x800 pixels
- **Dégagement oculaire** : 100 mm
- **Enregistrement vidéo** : Oui, avec enregistrement activé par le recul
- **Stockage** : Carte micro SD jusqu'à 128 Go
- **Connectivité** : Wi-Fi, USB-C
- **Alimentation** : Batterie rechargeable 21700
- **Autonomie** : Variable selon l'utilisation
- **Résistance aux intempéries** : IP67
- **Matériau** : Alliage d'aluminium

NEW



Vision thermique et nocturne simultanément !

Réf.	Désignation	Hauteur	Largeur	Longueur	Poids	Prix
OR2104701	Capt. 480x360 / IR 850 nm / LRF	9.2 cm	9 cm	26.5 cm	750 g	2649 €
OR2104711	Capt. 480x360 / IR 940 nm / LRF	9.2 cm	9 cm	26.5 cm	750 g	2649 €



Jumelle multispectre Pard Osprey

Les jumelles PARD Osprey combinent imagerie thermique et vision nocturne pour une détection précise jusqu'à 1800 mètres, avec télémètre laser intégré.

Les PARD Osprey offrent une observation optimale grâce à un capteur thermique haute résolution et une vision nocturne performante, s'adaptant à toutes les conditions.

- **Capteur Thermique** : Résolution : 480x360 pixels
- **Taille des pixels** : 12µm
- **Sensibilité (NETD)** : <20mK
- **Fréquence d'image** : 50Hz
- **Distance de détection** : jusqu'à 1800m
- **Lentille** : 35mm
- **Zoom optique** : 2,4x
- **Zoom digital** : 2x, 4x, 6x, 8x

- **Capteur IR (Vision Nocturne)** : Type : CMOS
- **Résolution** : 2688x1520 pixels
- **Sensibilité** : 0,001 lux
- **Taille des pixels** : 2,9µm
- **Fréquence d'image** : 60 fps
- **Lentille** : 35mm
- **Zoom optique** : 3,5x
- **Zoom digital** : 2x, 3x

- **Écran** : Type : LCD
- **Résolution** : 640x480 pixels

- **Fonctionnalités** : Télémètre laser : portée jusqu'à 1000m
- Enregistrement photo et vidéo
- Connectivité Wi-Fi
- Calculateur balistique
- Gyroscope et boussole électronique
- **Modes d'observation** : City, Rain, Forest
- **Palettes de couleurs** : White Hot, Black Hot, Red Hot, Iron Hot, Edge, Sky

- **Alimentation** : Batterie : Li-ion 21700
- **Autonomie** : jusqu'à 6 heures

- **Résistance** : Certification : IP67
- **Température de fonctionnement** : -30°C à +55°C

Réf.	Désignation	Hauteur	Largeur	Longueur	Poids	Prix
OR2404301	Pard OSPREY Therm. + IR 850 nm / LRF	5.8 cm	13.7 cm	22 cm	705 g	2449 €
OR2404311	Pard OSPREY Therm. + IR 940 nm / LRF	5.8 cm	13.7 cm	22 cm	705 g	2449 €

Pard TH-NV scope LANDSAT MINI Multispectral

La PARD Landsat Compact Mini est une lunette révolutionnaire combinant imagerie thermique, vision nocturne et diurne, offrant une précision exceptionnelle grâce à son télémètre laser intégré et son design ultra-compact.

La Landsat Compact Mini intègre trois modes d'observation : thermique, vision nocturne et vision diurne, ainsi qu'un mode image dans l'image combinant les canaux thermique et nocturne. Cette polyvalence permet une adaptation optimale à diverses conditions d'observation et de tir. Son capteur thermique haute sensibilité avec un NETD <25mK détecte les moindres différences de température, assurant une détection précise des cibles, même dans des environnements à faible contraste thermique. Le capteur CMOS (<0,001 lux) fournit des images détaillées pour une identification claire de jour comme de nuit. Le télémètre laser intégré permet des mesures de distance précises jusqu'à 1 000 mètres, améliorant ainsi la précision du tir.

- **Capteur thermique** : 256*192 NETD <25mK, pas de pixel 12 µm
- **Capteur CMOS** : 1920*1080 - Sensibilité <0,001 lux
- **Télémètre laser intégré** : Portée jusqu'à 1000 mètres
- **Objectifs** : 19mm Thermique - 30 mm IR
- **Grossissement optique** : 3x
- **Zoom numérique** : Jusqu'à 8x
- **Écran** : OLED circulaire 800x800 pixels
- **Dégagement oculaire** : 100 mm
- **Batterie** : Li-ion 18650 amovible et rechargeable
- **Autonomie** : Variable selon l'utilisation
- **Étanchéité** : IP67

Réf.	Désignation	Hauteur	Largeur	Longueur	Poids	Prix
OR2102101	Therm. 256x192 / IR 850 nm / LRF	8.5 cm	7.7 cm	17 cm	520 g	1399 €
OR2102111	Therm. 256x192 / IR 940 nm / LRF	8.5 cm	7.7 cm	17 cm	520 g	1399 €

NEW



NEW



Jumelles & lunettes ULTIMAX

La série Ultimax est conçue pour les chasseurs qui recherchent une optique de qualité à des coûts raisonnables. Les lunettes Ultimax sont développées et fabriquées au Japon. Qualité du verre, revêtements optimisés combinés à une production aux tolérances les plus strictes dans notre industrie offrant un produit haut de gamme avec une image claire et nette. La fibre optique placée au centre du réticule augmente très nettement l'intensité de l'illumination et permet d'accroître la précision du tir.



Garantie à vie !

INFO PRODUIT

Livrée avec housse de protection et bretelle.

Jumelles Metor HD 8x42 NikkoStirling

Les jumelles METOR HD 8x42 sont conçues pour une utilisation robuste en extérieur. Le corps léger et le champ de vision exceptionnel, associés à une résolution parfaite, facilitent le repérage et l'utilisation sur le terrain. L'armature en caoutchouc noir silencieux offre une bonne prise en main et une protection durable des jumelles.

Réf.	Coloris	Gross. Mini	Diam. Obj	Hauteur	Largeur	Longueur	Poids	Prix
ONJ10842	Noir	8x	42 mm	5.2 cm	13.1 cm	15.3 cm	680 g	249 €

INFO PRODUIT

Bonnets télescopiques pour les porteurs de lunettes



Lunettes DIAMOND

Une gamme de lunettes dédiées à l'affût, de conception robuste, destinées à une utilisation intensive. Le revêtement ETE Microlux (anti reflets) et la qualité supérieure des lentilles employées assurent, à l'aube ou au crépuscule, une définition d'image optimale. Le choix de 3 diamètres d'objectifs (50, 56 et 62mm) apporte le bon compromis entre les besoins du chasseur et les contraintes de montage liées à l'arme devant être équipée.



Lunette de visée Nikko Stirling 3-12 x 62 Ret. 4 Lumineux

La plus lumineuse des lunettes de la gamme Diamond.

- Objectif de 62 mm ultra lumineux
- Champ à 100 m : 12,3 m à 3,1 m
- Taille du point : 2 MOA
- 5 Niveaux d'illumination (vert ou rouge)
- Pile CR2032

Grossissement :	3x à 12x	Indice crépusculaire :	13.6 à 27.3
Diam. de l'objectif :	62 mm	Réglage à 100 m :	1/4 MoA
Diam. corps :	30 mm	Course élévation :	100 MoA
Réticule :	Ret. 4 lum.	Course latérale :	100 MoA
Champ de vision à 100 m :	12.3 à 3.1 m	Longueur :	34 cm
Focus réglable :	Non	Poids :	700 g
Réf. ONS42	Prix : 425 €		



INFO PRODUIT

Livrée avec ses bonnettes de protection.



Lunette Nikko Stirling Diamond 1.5-6 x 44

Lunette d'affût légère, lumineuse et fiable

- 11 niveaux d'intensité lumineuse
- Traitement optique multi-couche pour une bonne transmission lumineuse
- Tourelles chasse réglables sans outil avec capuchon de protection
- Dioptrie réglable
- Étanche et résistante aux chocs
- Pile CR2032 fournie

Grossissement :	1.5x à 6x	Indice crépusculaire :	8.1 à 16.2
Diam. de l'objectif :	44 mm	Réglage à 100 m :	1/2 MoA
Diam. corps :	30 mm	Course élévation :	100 MoA
Réticule :	Ret. 4 lum.	Course latérale :	100 MoA
Champ de vision à 100 m :	24.4 à 6.1	Longueur :	30 cm
Focus réglable :	Oui	Poids :	570 g
Réf. ONS44	Prix : 325 €		



Lunette Nikko Stirling Ultimax 1-6 x 24

Un point rouge particulièrement contrasté et précis grâce à sa fibre optique

Optique étanche et traitée anti-reflets, bague zoom anti-dérapante largement dimensionnée, Tourelles de dérive & élévation avec remise à zéro et réglables sans outils.

- Illumination par fibre optique
- 11 niveaux d'intensité lumineuse
- Coupure d'illumination entre chaque niveau

Livrée avec caches objectifs translucides et pile CR2032.

Grossissement :	1x à 6x	Indice crépusculaire :	4.9 à 12
Diam. de l'objectif :	24 mm	Réglage à 100 m :	1/2 MoA
Diam. corps :	30 mm	Course élévation :	100 MoA
Réticule :	Ret. 4 lum.	Course latérale :	100 MoA
Champ de vision à 100 m :	6.5 à 40	Longueur :	27.7 cm
Focus réglable :	Non	Poids :	473 g
Réf. ONP1624	Prix : 1100 €		



Lunettes MOUNT MASTER

Lunettes de loisir éprouvées à prix compétitif. Comportant un réglage de focus sur l'objectif et des lentilles avec un revêtement multicouche, le tout purgé à l'azote au montage. Cela confère aux lunettes Mountmaster une étanchéité totale à l'eau et au brouillard. Livrées avec montage pour rail de 11mm.



Lunette Nikko Stirling SFP 4 x 32 MountMaster Half Mildot IR

La lunette de tir Mildot à la portée de tous.

- Réticule Mildot
- Tourelles de réglages sans outils.
- Montage aluminium pour rail prismatique de 11mm
- Livrée avec caches objectifs translucides, clef 6 pans et chiffon optique

Grossissement :	4x	Indice crépusculaire :	11
Diam. de l'objectif :	32 mm	Réglage à 100 m :	1/4 MoA
Diam. corps :	25.4 mm (1")	Course élévation :	80 MoA
Réticule :	HMD	Course latérale :	80 MoA
Champ de vision à 100 m :	10.4	Longueur :	29 cm
Focus réglable :	Oui	Poids :	320 g
Réf. ON432	Prix : 95 €		



Lunette Nikko Stirling SFP 4-12x50 MountMaster Half Mildot

La lunette pour le tir de loisir avec réticule Half Mildot

- Réticule Half Mildot
- Tourelles de réglages sans outils
- Correction d'impact par clic : 1/4 Moa (7 mm à 100 m)
- Montage aluminium pour rail prismatique de 11 mm
- Livrée avec caches objectifs translucides, clef 6 pans et chiffon optique
- Parallaxe réglable de 10 yards à l'infini
- Étanche, anti buée et résistante aux chocs



Grossissement :	4x à 12x	Indice crépusculaire :	14.1 à 24.5
Diam. de l'objectif :	50 mm	Réglage à 100 m :	1/4 MoA
Diam. corps :	25.4 mm (1")	Course élévation :	60 MoA
Réticule :	HMD	Course latérale :	60 MoA
Champ de vision à 100 m :	9.6 à 3.2	Longueur :	33.3 cm
Focus réglable :	Oui	Poids :	405 g
Réf. ON41250	Prix : 139 €		



Lunette Nikko Stirling 4-16x50 MountMaster Half Mildot

La lunette pour le tir de loisir avec réticule Half Mildot et une large plage de grossissement

- Réticule Half Mildot
- Tourelles de réglages sans outils
- Correction d'impact par clic : 1/8 Moa (3.5 mm à 100 m)
- Montage aluminium pour rail prismatique de 11 mm
- Livrée avec caches objectifs translucides, clef 6 pans et chiffon optique
- Parallaxe réglable de 10 yards à l'infini
- Étanche, anti buée et résistante aux chocs



Grossissement :	4x à 16x	Indice crépusculaire :	14.1 à 28.3
Diam. de l'objectif :	50 mm	Réglage à 100 m :	1/8 MoA
Diam. corps :	25.4 mm (1")	Course élévation :	60 MoA
Réticule :	HMD	Course latérale :	60 MoA
Champ de vision à 100 m :	9.2 à 3.2	Longueur :	34 cm
Focus réglable :	Oui	Poids :	450 g
Réf. ON41650	Prix : 149 €		



POINTS ROUGES

Les points rouges Nikko Stirling ont été conçus spécifiquement pour la battue en étroite collaboration avec des chasseurs ! Leurs corps en alliage de qualité aéronautique, leur optique irréprochable et leur électronique en font des instruments de visée agréables et résistants aux pires conditions sur le terrain.



INFO PRODUIT

Traitement de lentille, anti reflet, plus de confort visuel par temps de pluie et de neige.



Point Rouge Nikko Stirling PRO T5

- Toujours en quête d'évolution, Nikko Stirling vous propose un nouveau point rouge conçu avec tout le savoir-faire et l'expérience de la marque.
- Grand champ de vision, rapidité d'acquisition de la cible.
 - Nouveau traitement de lentille, anti reflet, plus de confort visuel par temps de pluie et de neige.
 - Switch souple à l'utilisation.
 - Nouveau design contemporain.
 - 10 niveaux d'intensités lumineuses.
 - Coupure automatique : 3h.
 - Réglage par clics.

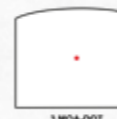

Réticule :	Point 3 MoA
Dimension :	5.6 cm x 2.8 cm x 3.3 cm
Poids :	42 g
Réf. : OHR43	Prix : 599 €

INFO PRODUIT

Objectif ø 30mm



Point rouge Nikko Stirling Flash 1x30

Un red dot rapide et précis

- Corps en aluminium aéronautique
- Diamètre 30 mm
- Point rouge de 3 MoA
- Intensité lumineuse réglable sur 11 niveaux
- Correction d'impact par clic : 1 MoA (3 cm à 100 m)
- Montage sur rail picatinny / Weaver de 21 mm
- Ref pour rail picatinny 21 mm
- Pile CR2032
- Waterproof et résistant aux chocs ainsi qu'à la poussière
- Fourni avec ses bonnettes de protection

Réticule :	Point 3 MoA
Dimension :	9.2 cm x 4.6 cm x 5.4 cm
Poids :	210 g
Réf. : OHR30	Prix : 179 €



Point Rouge Nikko Stirling XT4 Diamond avec montage Weaver

Appareil conçu autant pour la chasse que le tir à l'arme de poing.

- Sans parallaxe
- Nouveau mécanisme de réglage : Très facile et très précis (par clic)
- Une étanchéité plus importante (tiroir pile et plaque de recouvrement avec joint)
- Réglage manuel de l'intensité lumineuse, 10 niveaux d'intensité lumineuse
 - Coupure automatique : 3h
 - Réglage par clic



Réticule :	Point 4 MoA
Dimension :	4.6 cm x 2.7 cm x 2.7 cm
Poids :	35 g
Réf. : OHR462	Prix : 425 €



Point Rouge Nikko Stirling PRO T4 Diamond

Le Pro-T4 est conçu pour le tir du grand gibier à courte distance.

Fabriqués au Japon avec un alliage de qualité apportant solidité et durabilité.

- Sans parallaxe
- Nouveau mécanisme de réglage : Très facile et très précis (par clic)
- Une étanchéité maximale (tiroir pile et plaque de recouvrement avec joint)
- Réglage manuel de l'intensité lumineuse, avec 10 niveaux d'intensité
- Coupure automatique : 3 h
- Réglage par clic

Réticule :	Point 4 MoA
Dimension :	5.1 cm x 2.8 cm x 3.2 cm
Poids :	40 g
Réf. : OHR422	Prix : 450 €



Microdot est une marque d'optiques destinée à la chasse, au tir sportif et à la défense particulièrement riche grâce à ses 5 gammes dédiées chacune à un domaine d'activité bien précis.

MICRODOT[®] SIGHT

Gamme SIGHT

Des points rouges conçus pour la chasse au gros gibier européen, les red-dots Microdot sont compacts, précis avec leurs points de 2 ou 4 MoA et particulièrement résistants.



MICRODOT[®] FIRST

Gamme FIRST

Des lunettes pensées pour le tir de loisir. Pour équiper votre carabine 22LR ou air comprimé et passer au niveau supérieur de précision avec un couple arme / lunette parfaitement accordées.

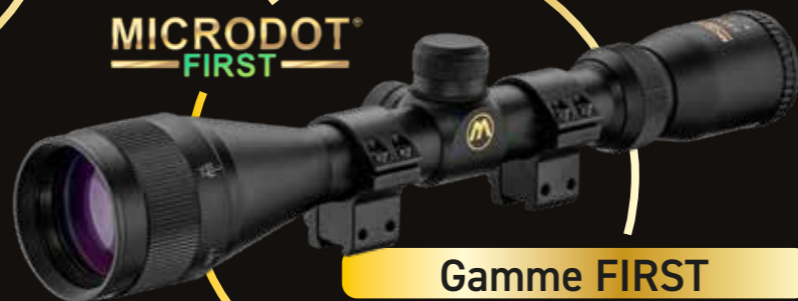

MICRODOT[®] CLASSIC

Gamme CLASSIC

Une gamme de lunettes de chasse classiques avec point rouges illuminés, conçues pour la battue, l'approche ou l'affût suivant les modèles.



MICRODOT[®] FIBER

Gamme FIBER

Des lunettes de chasses très pointues avec des réticules très fins illuminés par fibre optique pour des chasseurs exigeant qui veulent une excellente visée, même en condition de lumière difficile.



MICRODOT[®] TAC

Gamme TAC

Pour les militaires et les tireurs sportifs, la gamme tactique se distingue par ses tourelles réglables directement, même avec des gants pour s'adapter à toutes les conditions et distances.



Microdot Sight MS10 - Red dot holographique multiréticule

Avec son design compact et son système multiréticule, le Microdot Sight MS10 offre une précision inégalée et une adaptabilité optimale pour toutes vos disciplines de tir.

Le Microdot Sight MS10 est un viseur point rouge de dernière génération, conçue pour offrir une acquisition de cible rapide et efficace. Grâce à ses différents réticules interchangeables, il s'adapte à toutes les situations, que vous soyez au stand de tir, en action de chasse ou en mission tactique. Sa structure robuste en aluminium assure une excellente résistance aux chocs et à l'usure, tandis que son traitement de lentille garantit une clarté exceptionnelle et une vision sans reflets.

Réticule :	Multiréticules
Dimension :	4,6 cm x 2,8 cm x 2,9 cm
Poids :	30 g
Réf. :	OCS0100
Prix :	399 €



NEW



Point rouge MICRODOT SIGHT MS30 micro

Optimisez vos performances grâce au Microdot Sight MS30, un point rouge robuste et compact conçu pour les tireurs exigeants, qu'ils soient chasseurs ou sportifs.

Le MICRODOT SIGHT MS30 micro est un point rouge compact qui excelle dans toutes les situations. Avec son réticule lumineux précis et ses réglages intuitifs, il garantit une acquisition rapide des cibles, que ce soit pour la chasse ou le tir sportif. Léger, est maniable et n'alourdit pas votre arme, tandis que sa construction en aluminium résistant promet une durabilité à toute épreuve.

Montage surélevé et évidé permettant de garder la visée ouverte opérationnelle.

Réticule :	Point 2 MoA
Dimension :	5,2 cm x 4,1 cm x 7 cm
Poids :	129 g
Réf. :	OCS0300
Prix :	159 €



NEW





Lunettes **MICRODOT[®]** **FIRST**

Performance et polyvalence pour le tir de loisir

La gamme de lunettes de visée Microdot First est pensée pour les tireurs de loisir souhaitant un équipement fiable, polyvalent et économique. Parmi ses modèles phares, la Microdot First 4-16x50 se distingue par son zoom puissant et son large objectif, adaptés aux carabines à air comprimé et aux armes de petit calibre (.22LR).

MICRODOT[®]
FIRST



NEW

Lunette de visée Microdot First 4x32 AO

Idéale pour le tir de loisir, la lunette Microdot First 4x32 AO offre précision et simplicité pour vos carabines à air comprimé et .22LR.

Caractéristiques techniques :

Type de réticule : Standard
Réglage de la parallaxe : Ajustable (AO)
Corps : Aluminium léger
Tourelles : Réglage manuel en élévation et dérive
Étanchéité : Résistante aux éclaboussures
Accessoires inclus : Colliers de montage
Usage recommandé : Tir de loisir, carabines à air comprimé, .22LR

Grossissement :	4x	Indice crépusculaire :	11.3
Diam. de l'objectif :	32 mm	Réglage à 100 m :	1/4 MoA
Diam. corps :	25.4 mm (1")	Course élévation :	60 MoA
Réticule :	HMD	Course latérale :	60 MoA
Champ de vision à 100 m :	10.4	Longueur :	31 cm
Focus réglable :	Oui	Poids :	380 g
Réf. OC4032	Prix : 79 €		



NEW

Lunette de visée Microdot First 3-9x40 AO

Précision et polyvalence accessibles avec la lunette Microdot First 3-9x40 AO, idéale pour le tir de loisir avec des carabines à air comprimé et .22LR.

Caractéristiques techniques :

Type de réticule : Mil-Dot
Réglage de la parallaxe : Ajustable (AO)
Tourelles : Réglage manuel en élévation et dérive
Corps : Aluminium anodisé résistant aux chocs
Étanchéité : Résistante aux éclaboussures
Accessoires inclus : Colliers de montage
Usage recommandé : Tir de loisir, carabines à air comprimé, .22LR

Grossissement :	3x à 9x	Indice crépusculaire :	10.95 à 18.9
Diam. de l'objectif :	40 mm	Réglage à 100 m :	1/4 MoA
Diam. corps :	25.4 mm (1")	Course élévation :	60 MoA
Réticule :	HMD	Course latérale :	60 MoA
Champ de vision à 100 m :	12 à 4	Longueur :	31 cm
Focus réglable :	Oui	Poids :	380 g
Réf. OC3940	Prix : 99 €		



NEW

Lunette Microdot First SFP 4-12x50

La lunette pour le tir de loisir avec réticule Half Mil-Dot

Caractéristiques techniques :

Type de réticule : Mil-Dot
Réglage de la parallaxe : Ajustable (AO)
Tourelles : Réglage manuel en élévation et dérive
Corps : Aluminium anodisé résistant aux chocs
Étanchéité : Résistante aux éclaboussures
Accessoires inclus : Colliers de montage
Usage recommandé : Tir de loisir, carabines à air comprimé, .22LR

Grossissement :	4x à 12x	Indice crépusculaire :	14.1 à 24.5
Diam. de l'objectif :	50 mm	Réglage à 100 m :	1/4 MoA
Diam. corps :	25.4 mm (1")	Course élévation :	60 MoA
Réticule :	HMD	Course latérale :	60 MoA
Champ de vision à 100 m :	9.6 à 3.2	Longueur :	33.3 cm
Focus réglable :	Oui	Poids :	405 g
Réf. OC4150	Prix : 109 €		



Lunette de visée Microdot First 4-16x50 AO

Polyvalente et précise, la lunette Microdot First 4-16x50 AO offre un grossissement ajustable et un large objectif pour des tirs de loisir performants.

Optimisez vos séances de tir avec la lunette Microdot First 4-16x50 AO. Grâce à son grossissement variable de 4 à 16x et son objectif lumineux de 50 mm, elle assure des tirs précis, même à longue distance. Le réglage de la parallaxe (AO) et le réticule Mil-Dot garantissent une visée nette et un ajustement rapide. Robuste et simple à installer, elle convient parfaitement aux carabines à air comprimé et aux armes en .22LR.

Caractéristiques techniques :

- Grossissement : 4-16x
- Diamètre de l'objectif : 50 mm
- Type de réticule : Mil-Dot
- Réglage de la parallaxe : Ajustable (AO)
- Tourelles : Réglage manuel en élévation et dérive
- Corps : Aluminium anodisé résistant aux chocs
- Étanchéité : Résistante aux éclaboussures
- Accessoires inclus : Colliers de montage
- Usage recommandé : Tir de loisir, carabines à air comprimé, .22LR

Grossissement :	4x à 16x	Indice crépusculaire :	14.1 à 28.3
Diam. de l'objectif :	50 mm	Réglage à 100 m :	1/8 MoA
Diam. corps :	25.4 mm (1")	Course élévation :	60 MoA
Réticule :	HMD	Course latérale :	60 MoA
Champ de vision à 100 m :	9.2 à 3.2	Longueur :	34 cm
Focus réglable :	Oui	Poids :	450 g
Réf. OC4250	Prix : 119 €		



NEW

NEW

Lunette de visée Microdot First 6-24x50 AO

Polyvalente et précise, la lunette Microdot First 6-24x50 AO offre un grossissement ajustable et un large objectif pour des tirs de loisir performants.

Optimisez vos séances de tir avec la lunette Microdot First 6-24x50 AO. Grâce à son grossissement variable de 6 à 24x et son objectif lumineux de 50 mm, elle assure des tirs précis, même à longue distance. Le réglage de la parallaxe (AO) et le réticule Mil-Dot garantissent une visée nette et un ajustement rapide. Robuste et simple à installer, elle convient parfaitement aux carabines à air comprimé et aux armes en .22LR.

Caractéristiques techniques :

- Grossissement : 6-24
- Diamètre de l'objectif : 50 mm
- Type de réticule : Mil-Dot
- Réglage de la parallaxe : Ajustable (AO)
- Tourelles : Réglage manuel en élévation et dérive
- Corps : Aluminium anodisé résistant aux chocs
- Purgée à l'azote pour une étanchéité intégrale
- Étanchéité : Résistante aux éclaboussures
- Accessoires inclus : Colliers de montage
- Usage recommandé : Tir de loisir, carabines à air comprimé, .22LR

Grossissement :	6x à 24x	Indice crépusculaire :	17.32 à 34.64
Diam. de l'objectif :	50 mm	Réglage à 100 m :	1/8 MoA
Diam. corps :	25.4 mm (1")	Course élévation :	60 MoA
Réticule :	HMD	Course latérale :	60 MoA
Champ de vision à 100 m :	9.2 à 3.2	Longueur :	35 cm
Focus réglable :	Oui	Poids :	631 g
Réf. OC6050	Prix : 209 €		





Lunettes **MICRODOT[®]** **FIBER**

Lunette de battue Microdot Fiber 1-4x24

Performance et réactivité pour une acquisition instantanée de la cible, idéale pour la chasse en battue.
La lunette de battue Microdot Fiber 1-4x24 est spécialement conçue pour répondre aux besoins des chasseurs en battue. Avec un grossissement variable de 1 à 8 fois et un objectif de 24 mm, elle offre une large plage de champ de vision pour un suivi fluide des cibles en mouvement. Son réticule illuminé par fibre optique assure une acquisition rapide et précise, même dans des environnements à faible luminosité.

- Type de réticule : Mil-Dot illuminé
- Réglage de la parallaxe : Ajustable (AO)
- Base de réglage parallaxe : 93 mètres
- Tourelles : Réglage manuel en élévation et dérive
- Corps : Aluminium anodisé résistant aux chocs
- Purgée à l'azote pour une étanchéité intégrale
- Étanchéité : Résistante aux éclaboussures
- Accessoires inclus : Colliers de montage
- Usage recommandé : chasse et tir sportif

Grossissement :	1x à 4x	Indice crépusculaire :	4.89 à 13.85
Diam. de l'objectif :	24 mm	Réglage à 100 m :	1/2 MoA
Diam. corps :	30 mm	Course élévation :	90 MoA
Réticule :	Ret. 4 lum.	Course latérale :	90 MoA
Champ de vision à 100 m :	9.58 à 38.31	Longueur :	26 cm
Focus réglable :	Non	Poids :	428 g
Réf. OCF1424	Prix : 289 €		



Lunette de battue Microdot Fiber 1-8x24

Performance et réactivité pour une acquisition instantanée de la cible.
La lunette de battue Microdot Fiber 1-8x24 est spécialement conçue pour répondre aux besoins des chasseurs en battue et des tireurs dynamiques. Avec un grossissement variable de 1 à 8 fois et un objectif de 24 mm, elle offre une large plage de champ de vision pour un suivi fluide des cibles en mouvement. Son réticule illuminé par fibre optique assure une acquisition rapide et précise, même dans des environnements à faible luminosité.

- Type de réticule : Réticule 4 illuminé
- Réglage de la parallaxe : Ajustable (AO)
- Base de réglage parallaxe : 93 mètres
- Tourelles : Réglage manuel en élévation et dérive
- Corps : Aluminium anodisé résistant aux chocs
- Purgée à l'azote pour une étanchéité intégrale
- Étanchéité : Résistante aux éclaboussures
- Accessoires inclus : Colliers de montage
- Usage recommandé : chasse et tir sportif

Grossissement :	1x à 8x	Indice crépusculaire :	4.89 à 13.85
Diam. de l'objectif :	24 mm	Réglage à 100 m :	1/2 MoA
Diam. corps :	30 mm	Course élévation :	90 MoA
Réticule :	Ret. 4 lum.	Course latérale :	90 MoA
Champ de vision à 100 m :	4.78 à 36.37	Longueur :	26 cm
Focus réglable :	Non	Poids :	509 g
Réf. OCF1824	Prix : 429 €		



Lunette de chasse Microdot Fiber 1.5-6x44

Lunette d'approche avec réticule illuminé par fibre optique.
La lunette de tir Microdot Fiber 1.5-6x44 est idéale pour les situations nécessitant une acquisition rapide de la cible. Avec son grossissement de 1,5 à 6 fois et son objectif de 44 mm, elle assure une clarté d'image exceptionnelle et une grande luminosité. Son réticule illuminé par fibre optique garantit une visée rapide et précise, même dans des conditions de faible éclairage.

- Réglage de la parallaxe : Ajustable (AO)
- Base de réglage parallaxe : 93 mètres
- Tourelles : Réglage manuel en élévation et dérive
- Corps : Aluminium anodisé résistant aux chocs
- Purgée à l'azote pour une étanchéité intégrale
- Étanchéité : Résistante aux éclaboussures
- Accessoires inclus : Colliers de montage
- Usage recommandé : chasse

Grossissement :	1.5x à 6x	Indice crépusculaire :	8.12 à 16.24
Diam. de l'objectif :	44 mm	Réglage à 100 m :	1/2 MoA
Diam. corps :	30 mm	Course élévation :	90 MoA
Réticule :	Ret. 4	Course latérale :	90 MoA
Champ de vision à 100 m :	6.09 à 24.38	Longueur :	30 cm
Focus réglable :	Non	Poids :	526 g
Réf. OCF2044	Prix : 319 €		



MICRODOT[®] FIBER



Lunette de visée Microdot Fiber 2.5-10x50

Réticule illuminé par fibre optique.
Optimisez vos séances de tir avec la lunette Microdot Fiber 2.5-10x50. Grâce à son grossissement variable de 2.5 à 10x et son objectif lumineux de 50 mm, elle assure des tirs précis, même à longue distance. Le réglage de la parallaxe (AO) et le réticule Mil-Dot garantissent une visée nette et un ajustement rapide. La gamme Fiber dispose d'un réticule illuminé par fibre optique.

- Caractéristiques techniques :
- Grossissement : 6-24
- Diamètre de l'objectif : 50 mm
- Type de réticule : Mil-Dot illuminé
- Réglage de la parallaxe : Ajustable (AO)
- Tourelles : Réglage manuel en élévation et dérive
- Corps : Aluminium anodisé résistant aux chocs
- Purgée à l'azote pour une étanchéité intégrale
- Étanchéité : Résistante aux éclaboussures
- Accessoires inclus : Colliers de montage
- Usage recommandé : chasse et tir sportif

Grossissement :	2.5x à 10x	Indice crépusculaire :	11.18 à 22.36
Diam. de l'objectif :	50 mm	Réglage à 100 m :	1/4 MoA
Diam. corps :	30 mm	Course élévation :	75 MoA
Réticule :	Ret. 4	Course latérale :	75 MoA
Champ de vision à 100 m :	3.65 à 14.63	Longueur :	33 cm
Focus réglable :	Non	Poids :	586 g
Réf. OCF2050	Prix : 329 €		



Lunette de chasse Microdot Fiber 3-12x56

L'excellence au crépuscule pour l'affût et l'approche.
Spécialement conçue pour les chasseurs à l'affût et à l'approche, la lunette Microdot Fiber 3-12x56 associe précision et robustesse. Grâce à son grossissement variable de 3 à 12 fois et son objectif large de 56 mm, elle offre une luminosité exceptionnelle, idéale pour les tirs dans des conditions de faible éclairage. Son réticule illuminé par fibre optique assure une acquisition rapide et précise de la cible, même à l'aube ou au crépuscule.

- Corps en aluminium anodisé
- Purgée à l'azote pour une étanchéité à toute épreuve
- Diamètre de corps : 30mm
- Réticule 4

Grossissement :	3x à 12x	Indice crépusculaire :	12.96 à 25.92
Diam. de l'objectif :	56 mm	Réglage à 100 m :	1/4 MoA
Diam. corps :	30 mm	Course élévation :	75 MoA
Réticule :	Ret. 4	Course latérale :	75 MoA
Champ de vision à 100 m :	3.19 à 12.77	Longueur :	34 cm
Focus réglable :	Non	Poids :	662 g
Réf. OCF3056	Prix : 339 €		



Lunette de chasse Microdot Fiber 3-12x62

L'excellence au crépuscule pour l'affût et l'approche.
Spécialement conçue pour les chasseurs à l'affût et à l'approche, la lunette Microdot Fiber 3-12x62 associe précision et robustesse. Grâce à son grossissement variable de 3 à 12 fois et son objectif large de 62 mm, elle offre une luminosité exceptionnelle, idéale pour les tirs dans des conditions de faible éclairage. Son réticule illuminé par fibre optique assure une acquisition rapide et précise de la cible, même à l'aube ou au crépuscule.

- Corps en aluminium anodisé
- Purgée à l'azote pour une étanchéité à toute épreuve
- Diamètre de corps : 30mm
- Réticule 4

Grossissement :	3x à 12x	Indice crépusculaire :	12.96 à 25.92
Diam. de l'objectif :	56 mm	Réglage à 100 m :	1/4 MoA
Diam. corps :	30 mm	Course élévation :	75 MoA
Réticule :	Ret. 4	Course latérale :	75 MoA
Champ de vision à 100 m :	3.19 à 12.77	Longueur :	35 cm
Focus réglable :	Non	Poids :	706 g
Réf. OCF3062	Prix : 379 €		





Lunettes **MICRODOT[®]** CLASSIC



Lunette de chasse Microdot Classic 1-4x24

L'excellence au crépuscule pour la chasse en battue.

Spécialement conçue pour les chasseurs à l'affût et à l'approche, la lunette Microdot 24 mm, elle offre une luminosité exceptionnelle, idéale pour les tirs dans des conditions de faible éclairage. Son réticule classique, non illuminé, privilégie la simplicité et une précision sans faille, essentielle pour des tirs à moyenne et longue distance.

- Corps en aluminium anodisé
- Purgée à l'azote pour une étanchéité à toute épreuve
- Diamètre de corps : 30mm
- Réticule 4

Grossissement :	1x à 4x	Indice crépusculaire :	4.89 à 9.79
Diam. de l'objectif :	24 mm	Réglage à 100 m :	1/2 MoA
Diam. corps :	30 mm	Course élévation :	90 MoA
Réticule :	Rét. 4	Course latérale :	90 MoA
Champ de vision à 100 m :	8.7 à 35	Longueur :	25 cm
Focus réglable :	Non	Poids :	443 g
Réf. OCC1424	Prix : 239 €		



NEW



Lunette de chasse Microdot Classic 3-12x56

L'excellence au crépuscule pour l'affût et l'approche.

Spécialement conçue pour les chasseurs à l'affût et à l'approche, la lunette Microdot Classic 3-12x56 associe précision et robustesse. Grâce à son grossissement variable de 3 à 12 fois et son objectif large de 56 mm, elle offre une luminosité exceptionnelle, idéale pour les tirs dans des conditions de faible éclairage. Son réticule classique, non illuminé, privilégie la simplicité et une précision sans faille, essentielle pour des tirs à moyenne et longue distance.

- Corps en aluminium anodisé
- Purgée à l'azote pour une étanchéité à toute épreuve
- Diamètre de corps : 30mm
- Réticule 4

Grossissement :	3x à 12x	Indice crépusculaire :	12.96 à 25.92
Diam. de l'objectif :	56 mm	Réglage à 100 m :	1/4 MoA
Diam. corps :	30 mm	Course élévation :	90 MoA
Réticule :	Rét. 4	Course latérale :	90 MoA
Champ de vision à 100 m :	3 à 12.3	Longueur :	33 cm
Focus réglable :	Non	Poids :	676 g
Réf. OCC3056	Prix : 259 €		



NEW



Lunettes **MICRODOT[®]** TAC



Lunette Microdot FFP 6-24 x 50 - MOA

La lunette Microdot à fort grossissement dédiée au tir longue distance !

- La lunette Microdot FFP 6-24x50 est idéale pour la pratique du tir à longue distance (TLD). De plus, son réticule gradué de type stadimétrique vous permet une correction instantanée de votre visée en fonction de la distance que vous pourrez également évaluer directement grâce aux échelles de mesure horizontales et verticales.
- Grossissement de 6 à 24 fois
- Diamètre de l'objectif : 50 mm
- Diamètre du corps : 30 mm
- Correction 7 mm à 100 mètres / clic
- Réticule gradué
- Champ de vision à 100 mètres : de 1.3 à 6m
- Longueur totale : 35.5 cm / Poids 700 grammes

NEW



Grossissement :	6x à 24x	Indice crépusculaire :	17.32 à 34.6
Diam. de l'objectif :	50 mm	Réglage à 100 m :	1/4 MoA
Diam. corps :	30 mm	Course élévation :	80 MoA
Réticule :	ACSS	Course latérale :	80 MoA
Champ de vision à 100 m :	6 à 1.3	Longueur :	35.5 cm
Focus réglable :	Oui	Poids :	700 g
Réf. OCT6150	Prix : 375 €		



Lunette de tir MICRODOT TAC 6-24x50 FFP Mrad

Lunette Tactique Microdot pour le Tir longue distance avec réticule au premier plan focale.

En raison de la facilité d'utilisation du système métrique, le MRAD est la norme pour les lunettes militaires et de police. Pour cette raison, il est également préféré par la plupart des tireurs de précision tactiques. Les lunettes Premier Plan Focal (First Focal Plan FFP) placent le réticule devant l'érecteur. Ils sont plus spécifiquement conçus pour les tireurs tactiques et les chasseurs où la distance de la cible change et est souvent inconnue. Avec un réticule FFP, la taille du réticule semble changer à mesure que l'agrandissement de l'oculoscope est modifié mais restent proportionnelles à la taille de la cible.

Livré avec un tube pare-soleil de 76 mm, 1 levier de zoom & un chiffon optique.

Grossissement :	6x à 24x	Indice crépusculaire :	17.32 à 34.64
Diam. de l'objectif :	50 mm	Réglage à 100 m :	1/10 Mrad
Diam. corps :	30 mm	Course élévation :	80 MoA
Réticule :	Rét. MRAD	Course latérale :	80 MoA
Champ de vision à 100 m :	5.48 à 1.38	Longueur :	36 cm
Focus réglable :	Oui	Poids :	680 g
Réf. OCT6151	Prix : 375 €		



NEW



Falke propose des produits qui combinent une technologie éprouvée avec des concepts et une conception modernes. Conformément aux normes de qualité les plus élevées, les lunettes & points rouges Falke sont produits par du personnel qualifié et des machines de pointe.
Falke : la qualité d'une marque Allemande !

Viseur point rouge Reflex Sights Falke version LE QL GEN 2

Viseur holographique de qualité et fiable

- Corps en aluminium
- Étanche à 10 mètres
- Autonomie de 100 à 1000 heures
- Fonction d'arrêt automatique couplé à un capteur de mouvement
- Fixation rapide sur rail Picatinny Mil-Std 1913 de 21 mm

Réticule :	Point 3 MoA
Dimension :	11 cm x 5.1 cm x
Poids :	271 g
Réf. : LDTF1	Prix : 384 €



NEW

Point rouge Falke CMS

Un red dot compact avec platine de montage en position haute ou position basse.

- Le Falke CMS peut être monté en position haute ou basse sur une carabine équipée d'un rail Picatinny ou sur un pistolet par l'intermédiaire d'une platine.
- Taille du point (MoA): 3 MRad - Jusqu'à 26 MRad
- Purgé à l'azote : étanche jusqu'à 10 mètres pendant 1 heure.
- Matériau usiné à la CNC Aluminium 6061
- Autonomie de la batterie : jusqu'à 50 000 h (CR2032)
- Livré montage Picatinny haut et bas, platine pour Glock, clés de réglage et de fixation.

Réticule :	Point 3 MoA
Dimension :	5.1 cm x 3 cm x 2.9 cm
Poids :	97 g
Réf. : LDTF12	Prix : 366 €

NEW



Viseur point rouge Reflex Sights Falke C

Viseur holographique compact de qualité et fiable

- Corps en aluminium
- Étanche à 10 mètres
- Autonomie env. 35 000 heures
- Fonction d'arrêt automatique couplé à un capteur de mouvement
- Fixation rapide sur rail Picatinny Mil-Std 1913 de 21 mm

Réticule :	Point 3 MoA
Dimension :	4.5 cm x 3.2 cm x 3.9 cm
Poids :	40 g
Réf. : LDTF13	Prix : 366 €

NEW



Viseur point rouge FALKE CS 4X

Un red dot avec un grossissement 4x doté d'une réticule de type BDC

- Correction 1 MoA
- Plage de réglage : 100 MoA
- Réticule balistique de type Bullet Drop control (BDC) avec graduations en MRAD
- Normes IPX-7 : Étanche à 1m durant 30 min
- Fonction d'arrêt automatique
- Fixation rapide QD sur rail Picatinny Mil-Std 1913 de 21 mm
- Livré avec bonnettes flip-Up et filtre nid d'abeille

Réticule :	Point 2 MoA
Dimension :	9.5 cm x x 6.7 cm
Poids :	311 g
Réf. : LDTF15	Prix : 602 €

NEW



Viseur Reflex Falke version S

Un red dot compact avec platine de montage en position haute ou position basse.

- Taille du point (MoA): ≤2MoA
- Purgé à l'azote : étanche jusqu'à 10 mètres pendant 1 heure.
- Matériau usiné à la CNC Aluminium 6061
- Autonomie de la batterie : jusqu'à 2000h (CR2032)
- Livré avec bonnette de protection flip up.

Réticule :	Point 2 MoA
Dimension :	7.1 cm x 4.3 cm x 5.6 cm
Poids :	195 g
Réf. : LDTF14	Prix : 425 €

NEW



Magnifier basculant FALKE B5X

Ajoute d'un simple basculement un grossissement x5 à votre point-rouge.

- Grossissement 5X
- Champ de Vision (100m) : 7.9 m
- Montage basculant avec pédale de déverrouillage & fixation rapide
- Platine intercalaire pour le réglage en hauteur
- Focus réglable
- Plage de réglage en hauteur et latéral +/- 40 MOA
- Garantie : 2 ans.

Dimension :	12 cm x 5.1 cm x 5.4 cm
Poids :	269 g
Réf. : LDTF5	Prix : 496 €

NEW



Magnifier basculant FALKE B3X LE

Nouvelle génération plus compacte du magnifier X3 de FALKE

- Grossissement 3 X
- Champ de Vision (100m) : 12.7m
- Plage de réglage en dérive et élévation : 29 MRAD / 100 MoA
- Fixation QD rapide et verrouillable sur rail Picatinny 21 mm.
- Montage basculant à déverrouillage par pédale latérale
- Livré avec platine d'ajustement de hauteur du magnifier.
- Garantie : 2 ans

Dimension :	7.5 cm x 4.1 cm x 4.5 cm
Poids :	300 g
Réf. : LDTF31	Prix : 460 €

NEW



Lunette FALKE Tac Series 1-6x 24 - 0.1 MRAD

Une optique de type CQB avec réticule Half Mildot

- Second plan focal (SFP)
- Corps de 30 mm
- Parallaxe fixe à 100 m
- Tourelles tactiques avec correction d'impact par clic de 1/10 MRAD
- Plage de réglage en élévation et en dérive : 35 MRAD
- Réticule Half Mildot avec point rouge lumineux
- Livré avec bonnettes de protection de type Flip-Up et levier de bague de grossissement (Throw Lever)
- Dioptrie réglable : +2 / -3

Grossissement :	1x à 6x	Indice crépusculaire :	4.9 à 12
Diam. de l'objectif :	24 mm	Réglage à 100 m :	1/10 Mrad
Diam. corps :	30 mm	Course élévation :	120 MoA
Réticule :	HMD illuminé	Course latérale :	120 MoA
Champ de vision à 100 m :	33 à 5.42	Longueur :	30.5 cm
Focus réglable :	Non	Poids :	644 g
Réf. LDTF7	Prix : 394 €		



NEW



Lunette FALKE Tac Series 4-16 x 44 - 1/20 MRAD

La lunette de précision idéale pour l'AR10 et carabine compacte.

- Corps de lunette de 30 mm
- Second plan focal (SFP)
- Réglage de parallaxe de 10 m à l'infini
- Dioptrie réglable
- Tourelles tactiques verrouillables
- Correction d'impact par clic 1/20 MRAD (5 mm à 10 mm)
- Réticule Half Mildot avec point rouge lumineux
- Livré avec bonnettes de protection de type Flip-Up

Grossissement :	4x à 16x	Indice crépusculaire :	13.3 à 26.5
Diam. de l'objectif :	44 mm	Réglage à 100 m :	1/8 MoA
Diam. corps :	30 mm	Course élévation :	58 MoA
Réticule :	HMD illuminé	Course latérale :	58 MoA
Champ de vision à 100 m :	9.6 à 2.4	Longueur :	39.5 cm
Focus réglable :	Oui	Poids :	825 g
Réf. LDTF4	Prix : 539 €		



NEW



Lunette FALKE Tac Series 8.5-25 x 50 - 1/20 MRAD

Lunette tactique pour le tir longue distance (TLD) avec correction de 1/20 MRAD !!!
La lunette Falke 8,5-25x50 est conçue pour la très grande précision, notamment grâce à sa correction d'impact de 1/20 MRAD beaucoup plus fine que celle de la majorité des lunettes du marché.

- Corps de lunette de 30 mm
- Tourelles tactiques verrouillables
- Réglage de parallaxe de 10 m à l'infini
- Correction d'impact par clic 1/20 de MRAD (5 mm à 100 m)
- Ajustement de la dioptrie
- Réticule Half Mildot avec point rouge lumineux au second plan focal (SFP)

Grossissement :	8.5x à 25x	Indice crépusculaire :	20.62 à 35.36
Diam. de l'objectif :	50 mm	Réglage à 100 m :	1/8 MoA
Diam. corps :	30 mm	Course élévation :	42 MoA
Réticule :	Mildot	Course latérale :	42 MoA
Champ de vision à 100 m :	4.87 à 1.65	Longueur :	41.25 cm
Focus réglable :	Oui	Poids :	906 g
Réf. LDTF8	Prix : 599 €		



NEW



Lunette de tir Falke Pro Series 5-30 x 56 - MRAD

Lunette haut de gamme à corps 34mm, réglages en MRad et réticule au second plan focal.

- Réglage de parallaxe de 10 m à l'infini
- Plages de réglage de 23.86 Mil Rad (82 MOA)
- Tourelles tactiques avec correction d'impact par clic de 0.1 MRAD
- Réticule half mildot lumineux au second plan focal avec 11 niveau d'intensité
- Ajustement de la dioptrie +2 à -3
- Livré avec bonnettes de protection de type Flip-Up

Grossissement :	5x à 30x	Indice crépusculaire :	16.7 à 41
Diam. de l'objectif :	56 mm	Réglage à 100 m :	1/10 Mrad
Diam. corps :	34 mm	Course élévation :	82 MoA
Réticule :	HMD illuminé	Course latérale :	82 MoA
Champ de vision à 100 m :	7.9 à 1.3	Longueur :	39 cm
Focus réglable :	Oui	Poids :	995 g
Réf. LDTF6	Prix : 960 €		

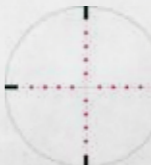

NEW



Montages pour optiques de précision



Retrouvez chez Simac plus de 2000 montages ou éléments de montage Recknagel et le conseil de nos experts pour les adapter à vos armes !



Montage Basculant à Levier Prisme 21 Rail 70°

Montage pour lunette à rail Rail 70 degrés
Paire de montage sur rail type Picatinny, serrage par levier.

Réf.	Montage	Hauteur	Prix
57570-0400	Rail 21mm	1.2 cm	345 €
57570-0900	Rail 21mm	1.7 cm	345 €

Montage Basculant Prisme 21 Serrage Rapide Rail SR

Montage pour lunette Swarovski à rail SR
Paire de montage sur rail type Picatinny, serrage par levier.

Réf.	Montage	Hauteur	Prix
57553-0050	Rail Picatinny	0.75 cm	345 €
57553-1800	Rail Picatinny	1.3 cm	345 €

Montage Basculant Prisme 21 Serrage Facile Rail ZM

Montage pour lunette Zeiss à rail ZM
Paire de montage sur rail type Picatinny, serrage par levier.

Réf.	Montage	Hauteur	Prix
57545-0700	Rail 21mm	0.7 cm	316 €
57545-0300	Rail 21mm	1.4 cm	345 €

2000 RÉFÉRENCES EN STOCK !



Colliers Diam. 1" Prisme 21 Serrage à Levier

Colliers de montage pour lunettes diamètre 1".
- Fabrication en alliage léger ultra résistant.
- Fixation rapide par levier.

Réf.	Désignation	Diamètre	Hauteur	Prix
57526-0601	BH 6	25.4 mm (1")	0.6 cm	233 €
57526-0951	BH 9.5	25.4 mm (1")	0.95 cm	233 €
57526-1401	BH 14	25.4 mm (1")	1.4 cm	233 €
57526-1901	BH 19	25.4 mm (1")	1.9 cm	233 €
57526-2201	BH 22	25.4 mm (1")	2.2 cm	233 €



Colliers Diam. 30 Prisme 21 Serrage à Levier

Colliers de montage pour lunettes diamètre 30 mm.
- Fabrication en alliage léger ultra résistant.
- Fixation rapide par levier.

Réf.	Désignation	Diamètre	Hauteur	Prix
57530-0601	BH 6	30 mm	0.6 cm	233 €
57530-0951	BH 9.5	30 mm	0.95 cm	233 €
57530-1401	BH 14	30 mm	1.4 cm	233 €
57530-1901	BH 19	30 mm	1.9 cm	233 €
57530-2201	BH 22	30 mm	2.2 cm	233 €



Colliers Diam. 34 Prisme 21 Serrage à Levier

Colliers de montage pour lunettes diamètre 34 mm.
- Fabrication en alliage léger ultra résistant.
- Fixation rapide par levier.

Réf.	Désignation	Diamètre	Hauteur	Prix
57534-0601	BH 6	34 mm	0.6 cm	242 €
57534-0951	BH 9.5	34 mm	0.95 cm	242 €
57534-1201	BH 12	34 mm	1.2 cm	242 €
57534-1401	BH 14	34 mm	1.4 cm	242 €
57534-1901	BH 19	34 mm	1.9 cm	242 €
57534-2201	BH 22	34 mm	2.2 cm	242 €



Colliers Diam. 36 Prisme 21 Serrage à Levier

Colliers de montage pour lunettes diamètre 36 mm.
- Fabrication en alliage léger ultra résistant.
- Fixation rapide par levier.

Réf.	Désignation	Diam. Obj	Hauteur	Prix
57536-0701	BH 7	36 mm	0.7 cm	242 €
57536-1401	BH 14	36 mm	1.4 cm	242 €
57536-1901	BH 19	36 mm	1.9 cm	242 €



Colliers Diam. 40 Prisme 21 Serrage à Levier

Colliers de montage pour lunettes diamètre 40 mm.
- Fabrication en alliage léger ultra résistant.
- Fixation rapide par levier.

Réf.	Désignation	Diamètre	Hauteur	Prix
57540-1201	BH 12	40 mm	1.2 cm	242 €
57540-0801	BH 8	40 mm	0.8 cm	242 €

Platines pour point rouge Docter



Support Docter/Zeiss compact point Prisme 21 Serrage Rapide

Ce montage Recknagel est conçu pour fixer les viseurs reflex Docter Sight et Zeiss Compact-Point sur les rails Picatinny/Weaver. Il intègre un levier de serrage rapide pour un montage/démontage facile, offrant ainsi une grande flexibilité.

Réf.	Montage	Prix
57070-1200	Rail 21mm	134 €

Support Docter Prisme 12 Serrage Rapide

Réf.	Montage	Prix
47635-0123	Rail 12mm	134 €

Support Docter Prisme 15 Serrage Rapide

Réf.	Montage	Prix
47635-0150	Rail 15mm	134 €

UN LARGE CHOIX DE RAILS pour toutes les marques d'armes

- Respecte les normes de dimensions et les cahiers des charges Europe & USA
- Excellente tenue, serrage optimal

Consultez le guide sur le site www.simac.fr

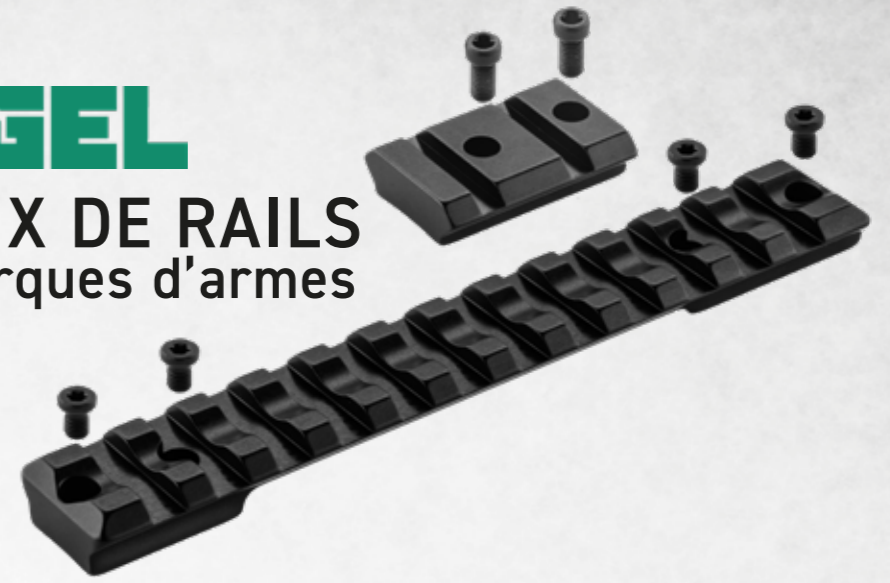

MAK est un leader sur ce marché des montages optiques et opère sur la base d'idées innovantes, d'une qualité sans compromis à un prix équitable et incluant de nombreux éléments brevetés. Précision, Innovation et Perfection sont les valeurs de la marque MAK.



MAKquick leviers rabattable

A partir de : 604 € TTC



Pivot MAK

A partir de : 535 € TTC



GAMME BLUE LINE EAW



Montage basculant SR et ZM fixation à levier en deux pièces avec coudes intérieurs EAW BH 10 mm

Réf.	Montage	Prix
MEL501002	Rail ZM	251 €
MEL601002	Swarovski SR	251 €

Colliers fixes EAW pour rail weaver 21mm

Réf.	Diamètre	Montage	Hauteur	Prix
ME261221	25.4 mm (1")	Rail 21mm	1.2 cm	130 €
ME301021	30 mm	Rail 21mm	1 cm	130 €
ME301821	30 mm	Rail 21mm	1.8 cm	130 €
ME300521	30 mm	Rail 21mm	0.5 cm	130 €
ME341021	34 mm	Rail 21mm	1 cm	130 €
MEL341521	34 mm	Rail 21mm	1.5 cm	130 €
MEL340521	34 mm	Rail 21mm	0.5 cm	130 €

Montage basculant coudé EAW en deux pièces avec anneau

Montage basculant coudé en deux pièces d'aluminium avec anneaux
Vendus en paires de colliers coulés identiques.

Réf.	Désignation	Diam.	Montage	Hauteur	Prix
MEL301001	2 colliers coudés arrières	30 mm	Rail 21mm	1 cm	274 €
MEL301801	2 colliers coudés arrières	30 mm	Rail 21mm	1.8 cm	274 €
MEL301802	2 colliers coudés intérieurs	30 mm	Rail 21mm	1.8 cm	274 €
MEL301003	2 colliers coudés avant	30 mm	Rail 21mm	1 cm	274 €
MEL301803	2 colliers coudés avant	30 mm	Rail 21mm	1.8 cm	274 €
MEL341001	2 colliers coudés arrières	34 mm	Rail 21mm	1 cm	274 €

Montage basculant droit EAW en deux pièces avec anneau

Montage basculant en deux pièces d'aluminium avec anneaux
Vendus en paires de colliers identiques.

Réf.	Désignation	Diamètre	Montage	Hauteur	Prix
MEL301000	2 colliers 30 sans coude	30 mm	Rail 21mm	1 cm	185 €
MEL301800	2 colliers 30 sans coude	30 mm	Rail 21mm	1.8 cm	185 €
MEL341000	2 colliers 34 sans coude	34 mm	Rail 21mm	1 cm	185 €
MEL341500	2 colliers 34 sans coude	34 mm	Rail 21mm	1.5 cm	274 €

Montages TLD

Audere est une entreprise de fabrication d'accessoires d'armes à feu créée en 2016. Nous concevons, développons et fabriquons des équipements tactiques de pointe et des accessoires pour armes légères de haute qualité ciblant un large éventail d'utilisateurs des forces militaires, des forces de l'ordre, des sports de tir et de la chasse. Audere a été fondée sur le principe de la production de produits innovants, efficaces et fiables.

2 ANS
GARANTIE



Montages TLD

30 ANS
GARANTIE

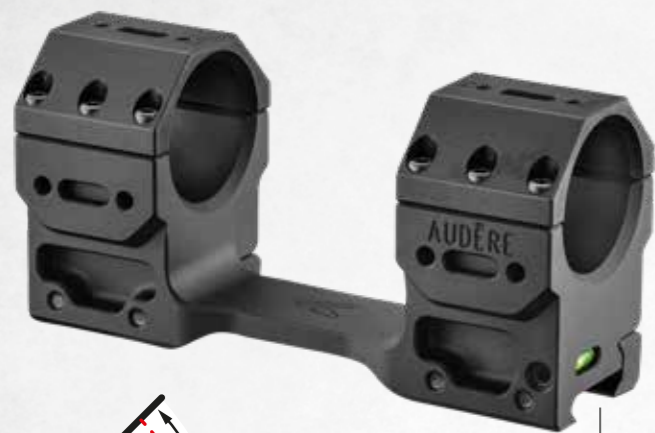

INFO PRODUIT

Niveau à bulle intégré !

AUDERE Monobloc Adversus Gen 2 - 20 ou 40 MoA

Les montages monobloc Adversus avec inclinaison 20 ou 40 MoA

- Inclinaison fixe de 20 ou 40 MoA pour le tir au-delà des distances de réglage de votre lunette.
- Montage fixe en aluminium 7075T6
- Montage très rigide 6 vis compatible avec les rails 21 mm Mil Spec 1913.
- Niveau à bulle frontal pour affiner votre visée.
- Serrage des mâchoires 5Nm max.
- Serrage des colliers 3Nm max.

Réf.	Désignation	Diamètre	Montage	Hauteur	Poids	Prix
MA01263	20 MOA	30 mm	Rail 21mm	2.3 cm	300 g	345 €
MA01463	20 MOA	34 mm	Rail 21mm	2.1 cm	300 g	345 €
MA01563	20 MOA	35 mm	Rail 21mm	2.05 cm	300 g	345 €
MA01663	20 MOA	36 mm	Rail 21mm	2 cm	300 g	345 €
MA01863	20 MOA	40 mm	Rail 21mm	1.8 cm	300 g	345 €
MA01267	40 MOA	30 mm	Rail 21mm	2.3 cm	300 g	345 €
MA01467	40 MOA	34 mm	Rail 21mm	2.1 cm	300 g	345 €

AUDERE Monobloc Adversus Gen 2

Les montages monobloc Adversus sont conçus spécialement pour le TLD, colliers extra large à 6 vis pour une précision maximale.

- Montage fixe en aluminium 7075T6
- Montage très rigide 6 vis compatible avec les rails 21 mm Mil Std 1913.
- Niveau à bulle frontal pour affiner votre visée.
- Serrage des mâchoires 5Nm max.
- Serrage des colliers 3Nm max.

Réf.	Diamètre	Montage	Hauteur	Poids	Prix
MA01220	30 mm	Rail 21mm	1.3 cm	300 g	345 €
MA01240	30 mm	Rail 21mm	1.9 cm	300 g	345 €
MA01260	30 mm	Rail 21mm	2.3 cm	300 g	345 €
MA01420	34 mm	Rail 21mm	1.1 cm	300 g	345 €
MA01440	34 mm	Rail 21mm	1.7 cm	300 g	345 €
MA01460	34 mm	Rail 21mm	2.1 cm	300 g	345 €
MA01560	35 mm	Rail 21mm	2.05 cm	300 g	345 €
MA01660	36 mm	Rail 21mm	2 cm	300 g	345 €
MA01860	40 mm	Rail 21mm	1.8 cm	300 g	345 €

INFO PRODUIT

Niveau à bulle intégré !



INFO PRODUIT

Niveau à bulle intégré !

AUDERE Montage LEVITAS

Un montage monobloc de qualité offrant une importante rigidité à l'ensemble

- Montages robustes et légers - Quatre interfaces ScopeLink™ pour la fixation d'accessoires optiques
- Compatible avec tout rail 1913 (Picatinny) ou OTAN - Fabriqué en aluminium 7075-T651
- Fini avec une anodisation à revêtement dur de type 3 (MIL-A-8625 TYPE 3)

Réf.	Diamètre	Montage	Hauteur	Poids	Prix
MA11260	30 mm	Rail 21mm	2.5 cm	197 g	345 €
MA11460	34 mm	Rail 21mm	2.3 cm	205 g	345 €



INFO PRODUIT

Niveau à bulle intégré !

AUDERE Montage LEVITAS 20 MOA

Montage monobloc de qualité offrant une importante rigidité à l'ensemble, pour une précision optimale

- Montages monobloc robustes et légers avec pente 20 MOA - Quatre interfaces ScopeLink™ pour la fixation d'accessoires optiques - Compatible avec tout rail 1913 (Picatinny) ou OTAN - Fabriqué en aluminium 7075-T651 - Fini avec une anodisation à revêtement dur de type 3 (MIL-A-8625 TYPE 3)

Réf.	Diamètre	Montage	Hauteur	Poids	Prix
MA11263	30 mm	Rail 21mm	2.5 cm	197 g	345 €
MA11463	34 mm	Rail 21mm	2.3 cm	193 g	345 €



Montage EAW GTM Monobloc

Le German Tactical Mount est une toute nouvelle ligne de EAW pour les applications tactiques.

Système modulaire permettant de fixer des optiques et des accessoires supplémentaires. Montage extrêmement robuste approuvé pour tous les calibres. Montages usinés dans de l'aluminium 7075 massif, toutes les pièces soumises à des contraintes sont en acier C45. Une butée sur toute la surface garantit une transmission optimale de la puissance.

- Avec niveau à bulle intégré

Réf.	Montage	Diamètre	Hauteur	Prix
GTM62002	Rail 21mm	30 mm	1.9 cm	409 €
GTM62003	Rail 21mm	30 mm	2.3 cm	409 €
GTM62001	Rail 21mm	34 mm	1.5 cm	409 €
GTM62004	Rail 21mm	34 mm	2.1 cm	409 €



Spécial TLD !



Eratac Monobloc Réglable 0 à 70 MOA

Montage monobloc à inclinaison réglable pour le tir à très longue distance.

Montage conçu pour les tirs à très longue distance, lorsque le réglage du réticule de la lunette équipant la carabine n'est plus suffisant pour permettre le tir en visée directe.

Réglable de 0 à 70 MOA par pas de 10 MOA chacun. Il n'est pas nécessaire de retirer la monture car un ajustement sur l'arme est possible. EraTac garantit une répétabilité à 100% et un retour immédiat à zéro.

Réf.	Diamètre	Montage	Hauteur	Poids	Prix
T5063-0020	30 mm	Rail 21mm	2 cm	348 g	720 €
T5063-0025	30 mm	Rail 21mm	2.5 cm	348 g	720 €
T5064-0020	34 mm	Rail 21mm	2 cm	348 g	720 €
T5064-0025	34 mm	Rail 21mm	2.5 cm	348 g	720 €
T5064-0030	34 mm	Rail 21mm	3 cm	348 g	720 €
T5066-0022	36 mm	Rail 21mm	2.2 cm	348 g	720 €

Montages TLD

2 ANS
GARANTIE



Spécial TLD !



Eratac Monobloc Réglable 0 à 20 Milli-Radian

Montage monobloc à inclinaison réglable pour le tir à très longue distance en mesure métrique.

Montage conçu pour les tirs à très longue distance, lorsque le réglage du réticule de la lunette équipant la carabine n'est plus suffisant pour permettre le tir en visée directe.

Réglable de 0 à 20 MRAD par pas de 5 MRAD chacun. Il n'est pas nécessaire de retirer la monture car un ajustement sur l'arme est possible. EraTac garantit une répétabilité à 100% et un retour immédiat à zéro. Le choix d'un réglage par Milli-Radians plutôt que par MoA simplifie les calculs pour les tireurs longue distance travaillant dans le système métrique (mètres, m/s, cm...)

Réf.	Diamètre	Montage	Hauteur	Poids	Prix
T5073-0020	30 mm	Rail 21mm	2 cm	342 g	720 €
T5073-0025	30 mm	Rail 21mm	2.5 cm	342 g	720 €
T5074-0020	34 mm	Rail 21mm	2 cm	342 g	720 €
T5074-0025	34 mm	Rail 21mm	2.5 cm	342 g	720 €
T5074-0030	34 mm	Rail 21mm	3 cm	342 g	720 €
T5076-0022	36 mm	Rail 21mm	2.2 cm	342 g	720 €

Montages optiques sport

Kastelberg

2 ANS GARANTIE 

Kastelberg est une marque de montages optiques de qualité usinés selon les cahiers des charges les plus stricts dans des métaux sélectionnés : alliages d'aluminium de qualité aéronautique, aciers alliés... Kastelberg est distribué en exclusivité par la Simac.



Colliers à levier type Weaver

Colliers démontable sur rail de 21 sans perte de réglage. La paire.

Réf.	Diamètre	Hauteur	Prix
MK5042	25.4 mm (1")	0.86 cm	40 €
MK5043	25.4 mm (1")	1.44 cm	40 €
MK5141	30 mm	0.45 cm	40 €
MK5142	30 mm	0.86 cm	45 €
MK5143	30 mm	1.44 cm	40 €
MK5252	34 mm	1.65 cm	62 €
MK5251	34 mm	1.25 cm	62 €
MK5253	34 mm	2.3 cm	62 €



Colliers type weaver - 6 vis

Colliers économiques pour optiques lourdes.

Permet un serrage puissant sur le corps de la lunette. La paire.

Réf.	Diamètre	Hauteur	Prix
MK5062	25.4 mm (1")	1.27 cm	36 €
MK5064	25.4 mm (1")	2.54 cm	36 €
MK5162	30 mm	1.27 cm	35 €
MK5164	30 mm	2.54 cm	36 €



Colliers haut sur rail prisme 11 mm

Pour monter des lunettes avec de gros objectifs

Colliers hauts économiques, permet de monter des lunettes avec des objectifs de 50mm ou plus sur des carabines 22 LR ou à air comprimé. La paire.

Réf.	Diamètre	Hauteur	Prix
MK1033	25.4 mm (1")	2.2 cm	30 €
MK1133	30 mm	2.2 cm	30 €



Montage monobloc type weaver coudé

Montage coudé pour lunette de tir.

Montage rigide avec fixation 6 vis par collier.

Réf.	Diamètre	Hauteur	Prix
MK5191	30 mm	2.7 cm	60 €
MK5291	34 mm	2.6 cm	62 €

SPORTS MATCH



Fabricant anglais de colliers de montage et d'embase pour optiques de tir ou de chasse. Fabrication de qualité aux standards européens. Colliers spéciaux avec amortisseurs pour le montage de lunettes sur des carabines à air grande puissance.



Colliers Sports Match - Droits

Colliers pour lunettes sur rail de 21 mm type Picatinny Weaver.

Paire de colliers, fixation sur le rail par une large molette.

• Fixation lunette par 4 vis.

Réf.	Diamètre	Montage	Hauteur	Prix
SPM052	25.4 mm (1")	Rail 21mm	1.05 cm	69 €
SPM057	25.4 mm (1")	Rail 21mm	1.85 cm	69 €
SPM062	30 mm	Rail 21mm	0.95 cm	79 €
SPM067	30 mm	Rail 21mm	1.55 cm	79 €
SPM082	34 mm	Rail 21mm	0.75 cm	99 €
SPM087	34 mm	Rail 21mm	1.35 cm	99 €



Colliers Sports Match - Coudé

Montage sur rail 21 mm type Weaver

Paire de colliers, un coudé et un droit réalisés en alliage d'aluminium de qualité aéronautique.

• Serrage de la lunette par 4 vis.

• Serrage sur le rail par une large molette.

• Conçus et fabriqués en Angleterre.

Réf.	Diamètre	Montage	Hauteur	Prix
SPM058	25.4 mm (1")	Rail 21mm	1.85 cm	95 €
SPM063	30 mm	Rail 21mm	0.95 cm	125 €
SPM068	30 mm	Rail 21mm	1.55 cm	125 €
SPM088	34 mm	Rail 21mm	1.35 cm	145 €



Colliers Sports Match - Monoblocs

Spécial carabines à air comprimées grande puissance.

Collier monobloc Dampa avec amortisseur pour carabine à air à forte pression.

Réf.	Diamètre	Montage	Hauteur	Prix
SPM60	25.4 mm (1")	Rail 11mm	1.1 cm	135 €
SPM70	30 mm	Rail 11mm	1.1 cm	175 €



Adaptateur prisme de 21 mm et prisme de 11 mm

Permet de d'utiliser indifféremment des montages 11 mm ou 21 mm !

Pour adapter et monter :

• Une optique en rail de 11 mm sur une arme en rail de 21 mm

• Une optique en rail de 21 mm sur une arme en rail de 11 mm.

Réf.	Désignation	Hauteur	Largeur	Longueur	Poids	Prix
SPM001	Lunette 21 mm sur arme 11 mm	2 cm	4 cm	2.1 cm	53 g	85 €
SPM002	Lunette 11 mm sur arme 21 mm	1.5 cm	4 cm	2.1 cm	45 g	85 €

GUIDES DES MONTAGES

Trouvez facilement votre embase MAK, Weaver, Recknagel, EAW, Kastelberg, Simac en quelques clics



1 Connectez-vous à votre compte puis cliquez sur la famille «MONTAGES»



2 Cliquez sur «GUIDE DES MONTAGES» Vous arrivez dans la famille «EMBASES»

3 Cliquez sur l'embase correspondant à votre arme (ligne) et votre type d'embase (colonne)

4 La fiche produit apparait, vous pouvez l'ajouter à votre commande en ligne.

www.simac.fr

NOUVEAUTÉ 2025



Armuriers & professionnels, retrouvez nos montages sur le nouveau catalogue et sur www.simac.fr



Montages Dentler
Distribués par Simac



Retrouvez les produits sur le site : www.simac.fr

Gardez le contact avec la nature, en protégeant vos sens...



Idéal avec chapeau ou casquette

Casque actif SUPREME PRO NOIR - SORDIN + COUSSINETS

Gardez le contact avec la nature en protégeant vos sens!

- Serre-tête pliable
- Qualité du son Stéréo
- Puissance sonore limitée à 82dB (A)
- Entrée audio
- Amplification du bruit ambiant
- Mémoire de réglage du volume
- Alarme de prévention de batteries faible
- Type de piles (2 piles) AAA/LR03
- Durée de vie des piles, en heures approximatives 600 heures
- Poids (sans les piles) 310 gr
- SNR = 25 dB, H = 30 dB, M = 22 dB, L = 14 dB
- Normes : EN 352-1, EN 352-4, EN 352-6

Garantie 1 an



Réf.	Prix
SOR500N	345 €

Casque Actif SUPREME PRO NECK BAND

Spécial chapeau ou casquette.

Caractéristiques identiques au SOR500 mais avec un bandeau souple et un arceau horizontal pour permettre le port d'un chapeau ou d'une casquette.

Garantie 1 an



Réf.	Prix
SOR501	388 €



COUSSINET SILICONE KIT Hygiène pour casque SORDIN

Kit COUSSINETS SILICONE... Enfin un casque confortable à porter !!

- Coussinets silicone
 - Mousse HP
- Pour garder une hygiène parfaite et une protection audio optimale, pensez à changer de kit au début de chaque saison de chasse.

Réf.	Désignation	Prix
SOR800	KIT Hygiène pour SORDIN SUPREME PRO/PRO-X	64 €
SOR802	Kit Hygiène L/R Medium pour casque PASSIF	20 €



Casque passif SORDIN Left / Right

Niveau de protection auditif médium

• Un design de casque bien adapté.

• Des grandes coquilles individuelles laissant plus de place et adaptées à chaque oreille.

• Des anneaux de réduction du bruit plus fins et souples (24 et 28 dB).

• Norme Casque Passif : EN 352-1 : 2002

Réf.	Désignation	Prix
SOR206	Casque médium	64 €



Sordin HEAR2
HIGH END AUDIO REPRODUCTION



HUNTING



SHOOTING



FOCUS



COMMS

INFO PRODUIT

Les casques Supreme Pro et Supreme Pro-X, atténuent les sons nocifs à un niveau sans danger inférieur à 82dB(A) tout en intégrant le système « Hear2 » qui propose 4 modes d'amplification des sons ambiants :

- **CHASSE** : équilibre les voix et les sons ambiant pour une écoute confortable.
- **FOCUS** : la plus haute amplification sur toutes les fréquences pour un maximum d'écoute.
- **TIR** : Filtre les fréquences inutiles et nuisible pour une meilleure concentration.
- **COMMS** : Désactive le son ambiant et ne garde que le son des appareils branchés sur la prise 3.5mm.

Sordin HEAR2
HIGH END AUDIO REPRODUCTION



Casque Supreme Pro X Camo

Protégez votre ouïe et gardez le contact avec la nature en toute discrétion !

- Serre-tête pliable avec tissu à motifs camo.
- Qualité du son Stéréo
- Coussinets silicone ultra confortables.
- Puissance sonore limitée à 82dB (A)
- Amplification du bruit ambiant
- Mémoire de réglage du volume
- Alarme de prévention de batteries faibles
- Type de piles (2 piles) AAA/LR03
- Durée de vie des piles, en heures approximatives 600 heures
- Poids (sans les piles) 310 gr
- SNR = 25 dB, H = 30 dB, M = 22 dB, L = 14 dB
- Normes : EN 352-1, EN 352-4, EN 352-6

Garantie 5 ans

Réf.	Prix
SOR505	399 €



INFO PRODUIT

Micros étanches placés sur chaque oreille permettent la localisation précise de la source.



Garantie 5 ans

Equipé d'un kit coussinets silicone !

Casque audio amplifié Sordin Supreme Pro X

Gardez le contact avec la nature, en protégeant votre ouïe!

- Serre-tête pliable
- Qualité du son Stéréo
- Puissance sonore limitée à 82dB (A)
- Entrée audio
- Amplification du bruit ambiant
- Mémoire de réglage du volume
- Alarme de prévention de batteries faible
- Type de piles (2 piles) AAA/LR03
- Durée de vie des piles, en heures approximatives 600 heures
- Poids (sans les piles) 310 gr
- SNR = 25 dB, H = 30 dB, M = 22 dB, L = 14 dB
- Normes : EN 352-1, EN 352-4, EN 352-6

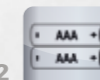

Réf.	Coloris	Piles (type de)	Prix
SOR500X	Vert	LR03 - AAA	388 €



Casque audio amplifié MSA SUPREME PRO X Camo Orange

Gardez le contact avec la nature, en protégeant vos sens !

Réf.	Prix
SOR502	463 €



BRETELLES néoprène, cuir & automatiques

La qualité Allemande associée au confort du néoprène



N1301

Niggeloh - Bretelles Néoprène pour Carabines avec Attaches Rapides

Bretelles néoprène pour carabines avec attaches rapides & étui à cartouches.

Réf.	Coloris	Prix
N1301	Vert	90 €
N1302	Marron	90 €
N1303	Noir	90 €



N1302

N1303



N1203

Bretelles Néoprène pour Carabines Sans attache rapide

Bretelle éco / Sans attache rapide

Réf.	Coloris	Prix
N1370	Camo	64 €
N1201	Vert	56 €
N1202	Noir	56 €
N1203	Orange	56 €
N1204	Marron	56 €

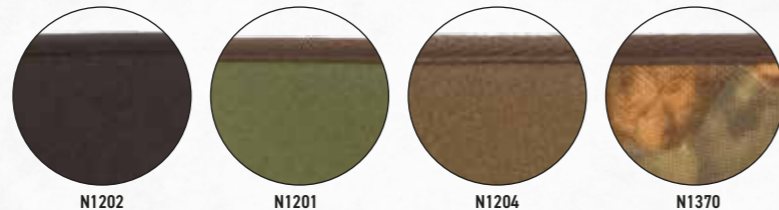

N1202

N1201

N1204

N1370



N1102

Niggeloh Bretelles Néoprène pour fusils Sans attache rapide

Bretelle fusil / sans attache rapide

Réf.	Coloris	Prix
N1101	Vert	56 €
N1102	Noir	56 €
N1103	Orange	56 €
N1104	Marron	56 €

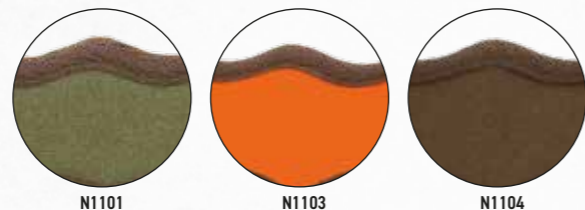

N1101

N1103

N1104



N1154

Niggeloh Bretelles Néoprène pour fusils avec attaches rapides

Bretelles fusils / avec attaches rapides.

Réf.	Coloris	Prix
N1153	Orange	70 €
N1151	Vert	70 €
N1152	Noir	70 €
N1154	Marron	70 €

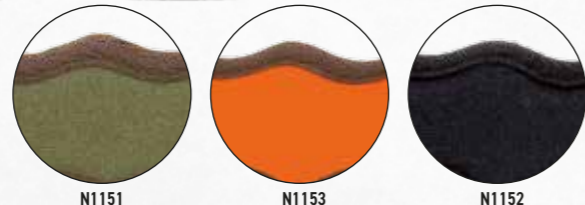

N1151

N1153

N1152



N1371

Niggeloh Bretelles Néoprène pour Carabines avec Attaches Rapides

Bretelle carabines avec attaches rapides.

Réf.	Coloris	Prix
N1371	Camo	78 €
N1251	Vert	70 €
N1252	Noir	70 €
N1254	Orange	70 €
N1255	Marron	70 €

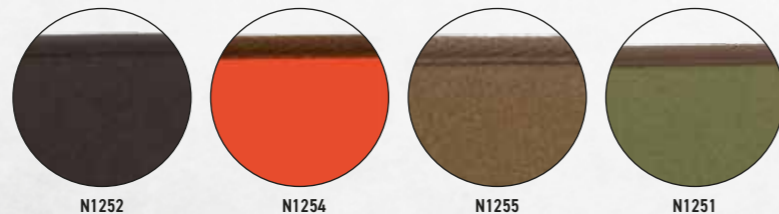

N1252

N1254

N1255

N1251



Bretelle automatique NIGGELOH

Une sangle avec système de déploiement automatique pour facilité l'épaulement de l'arme

- Les bretelles NIGGELOH sont conçues pour le port des armes de chasse
- Sangle extensible par élasticité
- Confort optimal
- Sans attache rapide

Réf.	Désignation	Prix
N1460	Olive	180 €
N1462	Marron	188 €

Marron

Olive

INFO PRODUIT

Système de réglage rapide



Niggeloh - Bretelles Loden

- Bretelle loden & néoprène
- 1 attache rapide et une boucle supérieure à 20mm
- Poids seulement 160 g.

Réf.	Poids	Prix
N1006	160 g	90 €

INFO PRODUIT

Système à fermeture rapide



Bretelle loden et néoprène

Bretelles Ligne «PREMIUM» élégantes et fonctionnelles, cuir sellier & néoprène.



Niggeloh -Bretelle Carabine en cuir «PREMIUM» 550 x 70 mm

Bretelles carabine en cuir «PREMIUM»

Réf.	Prix
N1000	116 €



Niggeloh -Bretelle Carabine en cuir «PREMIUM II» 550 X 50 mm

Bretelles Carabine en cuir «PREMIUM II»

Réf.	Prix
N1002	116 €

La qualité Allemande associée au confort du néoprène



Niggeloh- Cartouchière de crosse 6 tubes

- Rabat cuir et loden pour protéger les munitions
- Tubes élastiques pour tenir fermement les cartouches
- Compatible du cal. 222 au cal. 338

Réf.	Prix
N1730	82 €



Niggeloh Pochettes pour munitions

Pochette pour munition en Cordura vert

Réf.	Désignation	Prix
N1702	4 Cartouches	80 €



Niggeloh - Étui Loden - 5 cartouches

- Etui pour 5 cartouches grande chasse
- Loden et cuir.
- Silencieux
- Passant de ceinture
- Poids 45 g

Réf.	Prix
N1706	38 €



Niggeloh Cartouchières, Inserts, Pochettes, Ceintures

Cartouchière en néoprène
Cartouchières tous calibres (cal. 12/16/20) réglable en longueur de 83 à 135 mm.
Peut contenir 17 cartouches.

Réf.	Coloris	Prix
N1800	Vert	60 €
N1805	Marron	60 €



Niggeloh Laisse Bandoulière GRIP

- Laisse bandoulière grip, s'adapte à toutes les conditions de dressage.
- Mousqueton laiton, longueur fermée 1,80 mètre, longueur ouverte 2,40 mètres.
- Largeur de 15 ou 20 mm pour les gros chiens

Réf.	Coloris	Prix
N2300	Vert	70 €
N2302	Marron	70 €



Longe Niggeloh en Cordura imperméable orange fluo

- Fine, résistante et plus légère.
- Résistante à l'usure
- Longueur 12 mètres
- Largeur 13 ou 20 mm.
- Arrêt en cuir

Réf.	Désignation	Prix
N2455	larg.20 mm	44 €
N2456	larg.13 mm	40 €



Laisse bandoulière Niggeloh Deluxe, 20mm

- Fine, résistante et plus légère avec un corps de métal
- Résistance à l'usure
- Long. totale 4 mètres
- Largeur de 20 mm

Réf.	Longueur	Prix
N2513	400 cm	32 €



Niggeloh Harnais Néoprène orange pour chien

Harnais néoprène pour chien, résistant et confortable.
Sangle ventrale ajustable avec deux attaches rapides

Réf.	Coloris	Désignation	Taille	Prix
N2201	Orange	cou 35 cm / ventre 39-43 cm	S	188 €
N2202	Orange	cou 49 cm / ventre 54-91 cm	M	188 €
N2203	Orange	cou 60 cm / ventre 54-91 cm	L	188 €
N2204	Orange	cou 66 cm / ventre 54-104	XL	188 €

Niggeloh Harnais noir pour chien

Réf.	Coloris	Taille	Prix
N2205	Noir	S	156 €



Harnais petit chien

Niggeloh Light XS ou S marron

Pour chien de chasse ou animal de compagnie !

Harnais néoprène light pour chiens. Confortables pour petits chiens.

Réf.	Coloris	Désignation	Taille	Prix
N2250	Marron	Cou 26 cm / ventre 30-50 cm	XS	96 €
N2251	Marron	Cou 35 cm / ventre 39-63 cm	S	96 €



Niggeloh Coupleur

Réf.	Coloris	Désignation	Prix
N2311	Noir	Couleur Noir	42 €
N2312	Marron	Couleur Marron	42 €



Niggeloh Collier Chien de Sang Jaune Fluo

Collier chien de sang ultra, indéformable, armature en aluminium.
Garniture néoprène, tissage imperméable.

Réf.	Taille	Prix
N2400	XS	60 €



Niggeloh Collier Chien de Sang Orange Fluo

Collier chien de sang ultra, indéformable, armature en aluminium.
Garniture néoprène, tissage imperméable.

Réf.	Taille	Prix
N2405	XS	64 €
N2406	S	64 €
N2407	M	64 €



Niggeloh Collier Réfléchissant Jaune/Orange

Collier REFLECTIVE.
• Bande transparente permettant une inscription.
• Feutre indélébile fourni.

Réf.	Taille	Prix
N2150	XS	40 €
N2151	S/M	40 €



La qualité Allemande associée au confort du néoprène



Sangle en néoprène en 2 coloris

Niggeloh Sangle pour jumelles en néoprène

- Sangle en néoprène pour jumelles
- Taille unique • Coloris Olive ou Noir

Réf.	Coloris	Prix
N1505	Vert	36 €
N1506	Noir	36 €



Harnais Niggeloh pour Jumelles (Noir ou Olive)

- Harnais pour jumelles en néoprène
- Taille unique • Coloris Olive ou noir

Réf.	Prix
N1550	70 €



Bretelles "Ioden" pour pantalon

- Légères : 180 g
- Port confortable avec tous types de pantalons, bords non agressifs
- Néoprène doublé Loden
- 4 straps réglables et élastiques
- Une taille unique

Réf.	Prix
N1907	70 €



Niggeloh HOUSSE LUNETTE en Néoprène

Housse de lunette montée Néoprène

Réf.	Coloris	Désignation	Diamètre	Longueur	Prix
N1600	Noir	diam. 24 mm	24 mm	28 cm	44 €
N1601	Noir	diam. 42 mm	42 mm	32 cm	44 €
N1602	Noir	diam. 50-56 mm	56 mm	36 cm	44 €
N1605	Noir	diam. 50-56 mm	56 mm	40 cm	44 €



Bretelles Carabines Néoprène montagne

Bretelles carabine « sac à dos »
Néoprène, spécial chasseur de montagne.

Réf.	Coloris	Prix
N1450	Orange	78 €
N1451	Vert	78 €
N1452	Marron	78 €
N1453	Noir	78 €

Large sangle extérieure. Possibilité d'accrocher un mini sac à dos.



Niggeloh Bretelles Sac à dos «TITANI II»

Bretelles montagnes sac à dos néoprène carabine / orange ou marron

Réf.	Désignation	Prix
N1401	Néo Orange TITANI II	102 €
N1402	Néo Marron TITANI II	102 €



Niggeloh Bretelles pour Pantalon

- Bretelles néoprène indépendantes
- Liaison par scratch
- Taille unique
- Coloris vert ou noir

Réf.	Coloris	Prix
N1900	Vert	56 €
N1905	Noir	56 €

X2

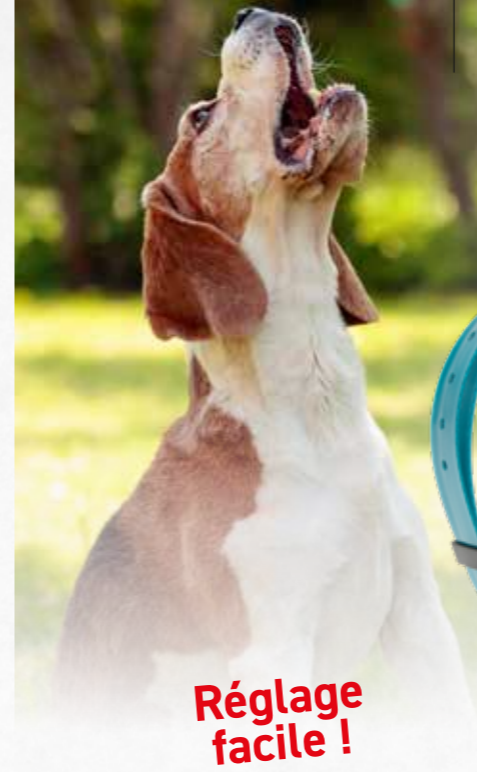

Réglage facile !



Collier anti-aboiement Canicalm Excel

Une nouvelle génération de système anti-aboiement, plus ergonomique et surtout plus pratique : tous les réglages de cet anti-aboiement pour chiens se font à l'extérieur du boîtier.

Le système anti-aboiement Canicalm Excel possède plusieurs modes de fonctionnement avec des niveaux de stimulations différents ce qui permet d'adapter facilement le produit au caractère et à la sensibilité de son chien. Cet anti-aboiement est également complètement étanche et ne craint pas les fortes pluies. Grâce à cet anti-aboiement simple et efficace, vous retrouverez calme et sérénité.

- Poids : 77 g (boîtier + pile)
- Dimensions : 60 x 35 x 37 mm
- Alimentation : 1 pile lithium 3 Volts CR2 (fournie)
- Sangle lavable - longueur 68 cm / largeur 18,5 mm - réglable à l'encolure de 17 à 55 cm environ

Réf.	Poids	Prix
NUM188	77 g	100 €



Collier anti-aboiement Canicalm

Référence incontournable de la gamme NUM'AXES, le collier Canicalm est la meilleure vente depuis plus de dix ans. Le collier anti-aboiement Canicalm permet de lutter efficacement contre les aboiements excessifs de votre chien.

Le collier Canicalm convient tout particulièrement aux gros chiens, aux chiens peu sensibles ou aux chiens à fort caractère. Il possède 2 niveaux de stimulations, ce qui vous permet d'adapter les réglages au caractère et à la sensibilité de votre animal.

Au premier aboiement, le collier Canicalm émet une salve de 6 avertissements sonores. Si un autre aboiement est détecté dans les 30 secondes qui suivent, un avertissement sonore suivi directement par une stimulation électrostatique est émis (stimulation courte ou longue selon le mode de fonctionnement que vous avez choisi).

- Poids : 92 g (boîtier + pile)
- Dimensions : 46 x 50 x 36 mm
- Alimentation : 1 pile 3V CR123 A (fournie)
- Sangle nylon bleue réglable à l'encolure de 20 à 67 cm

Réf.	Poids	Prix
NUM160	92 g	76 €

La référence !

Rechargeable !



Collier anti-aboiement rechargeable Iki Pulse

Votre chien aboie toute la journée et cela agace votre voisinage? Le collier anti-aboiement rechargeable Iki Pulse vous apportera une solution efficace qui ne nécessitera pas de consommables.

Rechargeable, le collier anti aboiement Iki Pulse possède plusieurs modes de fonctionnement - bips sonores ou stimulations d'intensité réglable - Vous adaptez le réglage du collier Iki Pulse au caractère et à la sensibilité de votre chien.

Grâce à ce collier anti-aboiement vous apaiserez les éventuelles tensions avec votre voisinage.

- Poids : 88 g (boîtier + batterie)
- Dimensions : 66 x 33 x 35 mm
- Alimentation : batterie rechargeable Ni-MH 3,6 Volts intégrée
- Sangle nylon : longueur 64 cm / largeur 20 mm - réglable à l'encolure de 17 à 55 cm environ

Réf.	Poids	Prix
NUM190	88 g	126 €



Simple !

Collier anti-aboiement Canicalm First

Le collier anti-aboiement CanicalmFirst a été spécialement développé pour vous proposer une solution anti-aboiement simple, sans aucun réglage.

Grâce à ce collier anti-aboiement, vous pourrez à nouveau vous absenter de votre domicile en toute tranquillité.

Au premier aboiement de votre chien, le collier Canicalm First émet simplement un avertissement sonore. Si un 2ème aboiement est détecté avant 30 secondes, un avertissement sonore et une stimulation électrostatique faible, de courte durée, sont émis.

Si d'autres aboiement sont détectés dans les 30 secondes par le collier anti-aboiement Canicalm First, il augmentera automatiquement la durée puis le niveau de stimulation.

- Poids : 65 g (boîtier + pile)
- Dimensions : 55 x 40 x 36 mm
- Alimentation : 1 pile lithium 3 Volts CR2 (fournie)
- Sangle nylon : longueur 64 cm / largeur 20 mm - réglable à l'encolure de 17 à 55 cm environ

Réf.	Poids	Prix
NUM155	65 g	64 €

Clôtures électroniques

Ne vous inquiétez plus pour votre chat ou votre petit chien fugueur. Grâce à la clôture anti-fugue NUM'AXES, vous pouvez maintenir un ou plusieurs animaux, en toute liberté, dans un périmètre que vous définissez. Vous délimitez l'espace de liberté de votre chat ou petit chien en installant un fil, appelé fil d'antenne, autour du périmètre autorisé. Ce fil est parcouru par un signal radio provenant d'un boîtier émetteur. Lorsque votre animal, équipé d'un collier récepteur, s'approche du fil d'antenne, il est prévenu par des avertissements sonores qu'il se trouve trop près d'une zone qui lui est interdite. S'il continue de s'approcher du fil, le collier émet des stimulations électrostatiques en plus des avertissements sonores. Votre animal doit s'éloigner du fil et revenir dans la zone autorisée pour faire cesser les avertissements sonores et les stimulations électrostatiques.

RÉGLAGE MANUEL



Jusqu'à 800 m
de fil d'antenne déployé !



Clôture électronique Canifugue FUG1032 Num'Axes

Système anti-fugue pour chien Canifugue Mix FUG1032 : une barrière virtuelle avec réglages accessibles sur le collier.

- Un sélecteur sur le boîtier émetteur permet d'adapter le système aux petits et aux grands terrains
- Nombre de colliers illimité pour un même boîtier émetteur
- Systèmes de sécurité intégrés
- Intensité des stimulations réglable sur chaque collier (8 niveaux)
- Réglage de l'intensité des stimulations à l'extérieur du collier

Réf.	Désignation	Poids	Prix
NUM215	Set complet FUG1032	57 g	188 €
NUM225	Collier seul FUG1032 FUG1033		113 €



* Les prix mentionnés sont arrondis et sont donnés à titre indicatif.

Clôtures électroniques

AFFICHAGE DIGITAL



INFO PRODUIT

Réglages simplifiés grâce à l'écran LCD

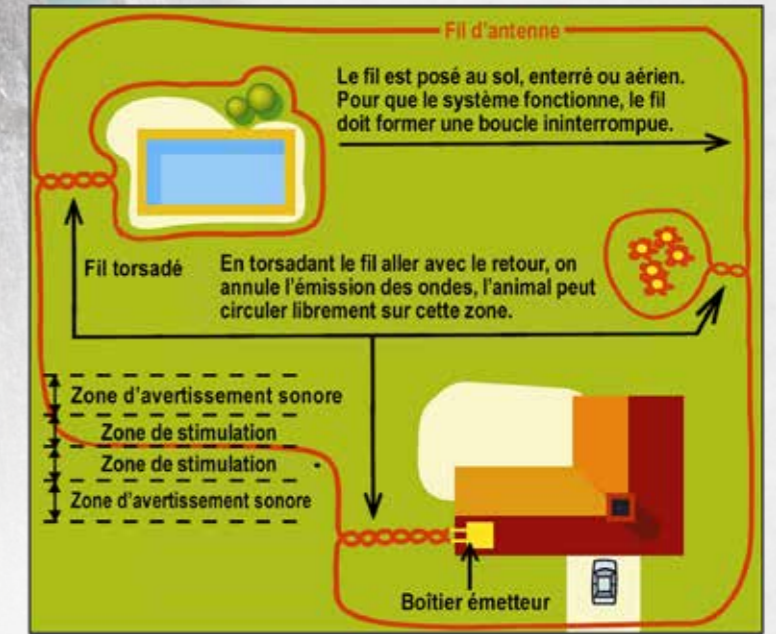

Jusqu'à 2000 m
de fil d'antenne déployé !



Clôture électronique Canifugue FUG1033 Num'Axes

Système anti-fugue pour chien Canifugue Mix FUG1033 : une barrière virtuelle réglable sur le boîtier à affichage digital.

- La barrière virtuelle suit au fil déployé autour de la zone choisie. Fil enterré ou aérien au choix.
- Un sélecteur sur le boîtier émetteur permet d'adapter le système aux petits et aux grands terrains.
- Réglages simplifiés grâce à l'écran LCD sur le boîtier émetteur
- Nombre de colliers illimité pour un même boîtier émetteur
- Systèmes de sécurité intégrés
- Intensité des stimulations réglable sur chaque collier (8 niveaux)
- Réglage de l'intensité des stimulations à l'extérieur du collier

Réf.	Poids	Prix
NUM220	57 g	214 €

Collier supplémentaire pour clôture Canifugue FUG1032 et FUG1033

Compatible avec les clôtures électroniques Num'Axes FUG1032 et FUG1033. Ajoutez un nombre de colliers illimité pour un même boîtier émetteur.

Réf.	Poids	Prix
NUM225	57 g	113 €



Bobine de fil pour Clôture électronique Num'Axes

Fil électrique pour clôture Canifugue Num'Axes
• Bobine de 100m ou 152m.
• Section 0,52 mm²

Réf.	Longueur	Prix
NUM240	100 M	47 €

RETROUVEZ TOUTE LA GAMME

NUM'AXES
SUR NOTRE SITE :
WWW.SIMAC.FR

Pour 1 ou 2 chiens !

NEW



Télécommande et colliers de dressage Canicom R-500

Canicom R - Gamme de dressage canin rechargeable.
Num'Axes Canicom R-500 : Ensemble Collier de Dressage avec Télécommande
Le système de dressage Canicom R-500 de Num'Axes représente l'alliance parfaite entre fonctionnalité et fiabilité pour l'éducation de votre compagnon à quatre pattes. Cet ensemble comprend une télécommande ergonomique et un collier, offrant une expérience complète et efficace pour le dressage de votre chien. Collier & télécommande rechargeables !

Réf.	Coloris	Poids	Prix
NUM310R	Orange	122 g	220 €

Pour 1 ou 2 chiens !

NEW



Télécommande et colliers de dressage Canicom R-800

Canicom R - Gamme de dressage canin rechargeable.
Num'Axes Canicom R-800 : Ensemble Collier de Dressage avec Télécommande
Le système de dressage Canicom R-800 de Num'Axes représente l'alliance parfaite entre fonctionnalité et fiabilité pour l'éducation de votre compagnon à quatre pattes. Cet ensemble comprend une télécommande ergonomique et un collier, offrant une expérience complète et efficace pour le dressage de votre chien. Collier & télécommande rechargeables !

Réf.	Coloris	Poids	Prix
NUM315R	Orange	122 g	250 €

Pour 1 à 4 chiens !

NEW



Num'Axes - Canicom 1500 collier de dressage

Collier de dressage Voice seul pour équiper plusieurs chiens avec une télécommande.
Cet ensemble de dressage conviendra pour corriger les mauvaises habitudes de votre chien.
• 1 collier de dressage pour chien Canicom équipé d'électrodes courtes et d'une sangle polyuréthane noire
• 1 pile lithium 3 Volts CR2 pour le collier
• 1 télécommande Canicom 1500
• 1 lampe néon test
• 1 jeu de 2 électrodes longues
• 1 dragonne
• 1 pochette de transport en microfibras
• 1 guide d'utilisation
Collier & télécommande rechargeables !

Réf.	Coloris	Poids	Prix
NUM320R	Jaune	122 g	300 €



Collier supplémentaire Canicom 5

Colliers supplémentaires pour compléter votre kit Canicom 5.
Compatible avec les télécommandes Canicom 5.201, Canicom 5.202, Canicom 5.500, Canicom 5.800, Canicom 5.1500

Réf.	Désignation	Poids	Prix
NUM375	Sangle orange	85 g	128 €
NUM380	Sangle vert fluo	85 g	128 €



Sangle polyuréthane - Largeur 18.5 mm

Sangle pour colliers de dressage Num'Axes
Sangle polyuréthane - Largeur 18.5 mm

Réf.	Coloris	Largeur	Longueur	Prix
NUMP0123	Orange	1.85 cm	68 cm	12 €
NUMP0124	Bleu	1.85 cm	68 cm	12 €
NUMP0125	Vert	1.85 cm	68 cm	12 €
NUMP0126	Vert	1.85 cm	68 cm	12 €



Pour 1 ou 2 chiens !

Kit Collier d'éducation Canicom 5.500 - 500m

Le Canicom 5.500 est un collier d'éducation vous permettant de lutter contre les mauvaises habitudes de votre chien à distance.
La télécommande Canicom 5.500 permet de piloter 1 ou 2 colliers de dressage à une distance pouvant aller jusqu'à 500 mètres. Grâce à son écran LCD et à son clavier ergonomique, la télécommande est très simple à utiliser. L'ensemble Canicom 5.500 est également muni d'une touche «Booster» pour les situations d'urgence. Le second collier de dressage peut être ajouté à tout moment.
Ce collier éducatif convient à tous les chiens.
Plusieurs modes sont disponibles :

- Avertissements par bips sonores et vibrations
- Stimulations électrostatiques réglables : 15 niveaux
- Touche «booster» en cas d'urgence

Réf.	Poids	Prix
NUM360	85 g	185 €



Pour 1 ou 2 chiens !



Kit Collier d'éducation Canicom 5.800 - 800m

Le collier de rappel pour chien Canicom 5.800 conviendra parfaitement pour corriger les mauvaises habitudes de votre chien. Il vous permettra de travailler jusqu'à une portée de 800 mètres en fonction de la nature du terrain.
La télécommande Canicom 5.800 est conçue pour piloter 1 ou 2 colliers de dressage. Le 2ème collier peut être ajouté à tout moment. La télécommande est très simple à utiliser, grâce à l'écran LCD et au clavier ergonomique.
L'ensemble Canicom 5.800 est également muni d'une touche «Booster» pour les situations d'urgence.

- Plusieurs modes sont disponibles :
- Avertissements par bips sonores et vibrations
 - Stimulations électrostatiques réglables : 20 niveaux
 - Touche «booster» en cas d'urgence
- Les vibrations sont très utiles pour les chiens malentendants.

Réf.	Poids	Prix
NUM365	85 g	255 €

Kit Collier d'éducation Canicom 200 First - 200m

Produit entrée de gamme, l'ensemble de dressage Canicom 200 First de NUM'AXES permet de lutter contre les mauvaises habitudes de son chien.

Très simple d'utilisation, la télécommande Canicom 200 First permet de piloter 1 collier de dressage à une distance pouvant aller jusqu'à 200 mètres en fonction du relief et de l'environnement.

Le collier de dressage Canicom 200 First convient à tous les chiens.

Plusieurs modes sont possibles :

- Avertissements par bips sonores
- Stimulations électrostatiques réglables : 5 niveaux

Réf.	Poids	Prix
NUM300	75 g	135 €



Pour 1 chien !



Dressage !

Pour 1 à 4 chiens !



Dressage + repérage !

Pour 1 ou 2 chiens !



Kit Collier d'éducation et de repérage Canicom 1500 PRO - 1500m

Ensemble triple fonction, le Canicom 1500 pro est un collier de rappel + un collier de repérage sonore + une boîte d'envol.

Ce collier de rappel pour chien de chasse vous permet de travailler jusqu'à une portée de 1500 mètres en fonction de la nature du terrain.

La télécommande Canicom 1500 pro est conçue pour piloter :

- 1 ou 2 colliers de dressage Canicom (possibilité d'acquiescer les colliers supplémentaires à tout moment)
- 1 ou 2 colliers de repérage sonore Canibeep Radio Pro (possibilité d'acquiescer le collier de repérage à tout moment)
- 1 à 2 boîtes d'envol Canifty (possibilité d'acquiescer la boîte d'envol à tout moment)

Le Canicom 1500 pro est également muni d'une touche «Booster» pour les situations d'urgence.

Plusieurs modes sont possibles pour le collier de rappel :

- Avertissements par bips sonores
- Stimulations électrostatiques réglables : 18 niveaux
- Touche «booster» en cas d'urgence



Kit Collier d'éducation Canicom 1500 - 1500m

Le Canicom 1500 est un collier de dressage pour chien de chasse vous permettant de travailler jusqu'à une portée de 1500 mètres en fonction de la nature du terrain.

Cet ensemble de dressage conviendra pour corriger les mauvaises habitudes de votre chien.

La télécommande Canicom 1500 est conçue pour piloter 1, 2, 3 ou 4 colliers de dressage (possibilité d'acquiescer les colliers supplémentaires à tout moment). Les touches en accès direct rendent la télécommande très simple à utiliser.

Le Canicom 1500 est également muni d'une touche «Booster» pour les situations d'urgence.

Plusieurs modes sont possibles :

- Avertissements par bips sonores
- Stimulations électrostatiques réglables : 18 niveaux
- Touche «booster» en cas d'urgence

Réf.	Poids	Prix
NUM320	75 g	301 €

INFO PRODUIT

4 coloris au choix :
Noir, jaune, orange, bleu



Collier d'éducation Canicom seul

Collier supplémentaire pour kit Canicom

Collier Canicom pour télécommande Canicom 200, 300, 800, 1500 & 1500 Pro.

Réf.	Coloris	Poids	Prix
NUM330	Noir	75 g	123 €
NUM335	Jaune	75 g	123 €
NUM340	Orange	75 g	123 €
NUM345	Bleu	75 g	123 €



Les incontournables !
Pour 1 ou 2 chiens !

Kit Collier d'éducation Canicom 800 - 800m

Le collier de rappel pour chien Canicom 800 conviendra parfaitement pour corriger les mauvaises habitudes de votre chien. Il vous permettra de travailler jusqu'à une portée de 800 mètres en fonction de la nature du terrain.

La télécommande Canicom 800 est conçue pour piloter 1 ou 2 colliers de dressage. Le 2ème collier peut être ajouté à tout moment et est vendu en option.

La télécommande est très simple à utiliser, grâce à l'écran LCD et les touches en accès direct.

L'ensemble Canicom 800 est également muni d'une touche «Booster» pour les situations d'urgence.

Plusieurs modes sont possibles :

- Avertissements par bips sonores
- Stimulations électrostatiques réglables : 15 niveaux
- Touche «booster» en cas d'urgence

Réf.	Poids	Prix
NUM315	75 g	258 €



Sangle polyuréthane - Largeur 25 mm

Sangle polyuréthane - Largeur 25 mm

Réf.	Désignation	Largeur	Longueur	Prix
NUMP0111	JAUNE	2.5 cm	65 cm	12 €
NUMP0112	NOIR	2.5 cm	65 cm	12 €
NUMP0113	ORANGE	2.5 cm	65 cm	12 €
NUMP0114	BLEU	2.5 cm	65 cm	12 €
NUMP0115	VERT	2.5 cm	65 cm	12 €
NUMP0116	VIOLET	2.5 cm	65 cm	12 €
NUMP0117	VERT FLUO	2.5 cm	65 cm	12 €
NUMP0118	ROUGE	2.5 cm	65 cm	12 €





Collier de repérage Canibeeep radio pro

Collier beeper sonore NUM'AXES spécialement conçu pour la chasse à la bécasse.

Caractéristiques du collier de repérage Canibeeep Radio Pro

- Portée auditive du collier : 200 m
- Portée radio de la télécommande : jusqu'à 300 m
- Sensibilité de détection du mouvement réglable
- Volume sonore réglable 4 sons distincts au choix sur un même collier

Réf.	Coloris	Désignation	Piles (type de)	Poids	Prix
NUM455	Jaune	Kit	CR123	77 g	214 €
NUM465	Orange	collier seul	CR123	77 g	151 €
NUM470	Bleu	collier seul	CR123	77 g	151 €

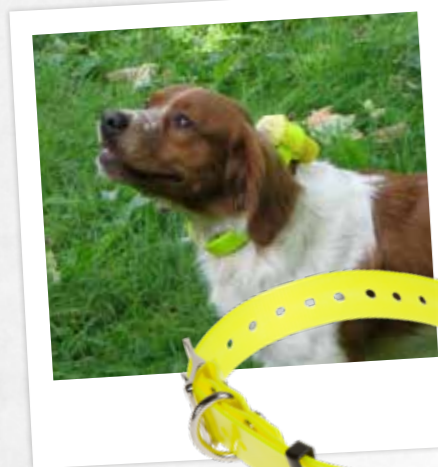

Canibeeep pro

Sonnaillon électronique conçu pour la chasse à la bécasse, le collier de repérage Canibeeep Pro permet de localiser 1 chien.

- Portée auditive du collier : 200 m
- Portée radio de la télécommande : jusqu'à 300 m
- Sensibilité de détection du mouvement réglable

- Volume sonore réglable
- 4 sons distincts au choix sur un même collier
- 8 modes de fonctionnement :
 - Modes 1 à 4 : le collier fonctionne uniquement lorsque le chien est à l'arrêt.
 - Modes 5 à 8 : le collier fonctionne lorsque le chien est en mouvement puis à l'arrêt

Réf.	Prix
NUM450	114 €



NUM'AXES - Repousse chien ultrasons EYENIMAL DOG REPELLER

Le repousse chien émet des ultrasons auxquels tous les canidés sont particulièrement sensibles.

Utilisé par les joggeurs, cyclistes, promeneurs, randonneurs, facteurs... Il convient parfaitement à toutes les personnes qui craignent les chiens. Peut également servir d'aide au dressage.

- Fonctions complémentaires : Beep sonore et lampe de poche.
- Livré sans piles.

Réf.	Prix
NUM735	20 €

* Les prix mentionnés sont arrondis et sont donnés à titre indicatif.

NEW



NUM'AXES - Ensemble de localisation Num'Axes CANICOM GPS 2

Maîtrisez le suivi et le dressage de votre chien avec le CANICOM GPS 2, un système 2 en 1 alliant précision et performance.

Le CANICOM GPS 2 de NUM'AXES est un dispositif innovant combinant les fonctions de localisation GPS et d'éducation à longue portée. Équipé de modules GPS/GALILEO de dernière génération, il offre une localisation en temps réel d'une précision exceptionnelle. La boussole électronique optimisée assure une réactivité accrue, guidant efficacement le maître vers son chien. Ce système intègre également une fonction d'éducation avec une portée allant jusqu'à 3 km, permettant de rappeler ou corriger votre chien à distance. Des LEDs haute luminosité peuvent être activées sur le collier pour renforcer la sécurité, notamment en conditions de faible visibilité. L'application mobile CANICOM GPS, disponible sous iOS et Android, offre une interface utilisateur optimisée, facilitant le suivi et le contrôle de votre animal.

Fonction GPS :

- Localisation jusqu'à 15 km !
- Suivi en mode boussole ou sur une carte sur un téléphone connecté par bluetooth.
- Permet de localiser jusqu'à 20 Chien avec 1 télécommande
- Nécessite 1 collier par chien (colliers supplémentaires en option)
- Indique si le chien est à l'arrêt ou en mouvement
- Possibilité de faire v1brer ou bipser le collier quand le chien est à l'arrêt.

Fonction éducation :

- Jusqu'à 3km de portée.
- 3 modes : bip sonore, vibrations, stimulation

Télécommande :

- Dimensions de la télécommande : 148 x 58,6 x 39,5 mm - 250 g
- Autonomie de la télécommande : jusqu'à 25 heures (selon les réglages)
- Alimentation : batteries lithium-ion 3 2200 mAh
- Chargeur aimanté fourni

Collier :

- Dimensions du collier : 86 x 45 x 45 mm - 280 g
- Autonomie du collier : jusqu'à 30 heures (selon les réglages)
- Alimentation : batterie lithium-ion 3 200 mAh
- Chargeur aimanté fourni

Réf.	Désignation	Prix
NUM401	Ensemble complet GPS Canicom 2 - Télécommande + 1 collier	615 €
NUM406	Collier supplémentaire GPS	303 €

Compatibles avec le Canicom GPS première version



Boîtes d'envol & panneaux solaires et surveillance



Kit boîte d'envol Canify + télécommande 1500 Pro - 1500 m

La télécommande Canicom 1500 Pro permet de piloter de 1 à 4 boîtes d'envol Canify jusqu'à une portée de 1500 mètres (possibilité d'ajouter les boîtes d'envol supplémentaires à tout moment). La boîte d'envol Canify permet de propulser un volatile (pigeon ou perdreau) au moment précis où vous le décidez afin de simuler l'envol de gibier et de travailler un exercice de dressage en rapport avec cet envol (sagesse à l'envol, mise à l'anglaise du retriever).
Exclusivité NUM'AXES : un portillon situé sur le côté de la boîte d'envol permet de garder les deux mains libres pour introduire le volatile !

- Boîtier de commande étanche à l'immersion
- Autonomie : environ 250 ouvertures
- Poids : 2,380 kg
- Dimensions boîte ouverte : 30 x 24 x 30 cm
- Dimensions boîte fermée : 30 x 13 x 30 cm
- Alimentation : 3 piles alcalines LR06 AA 1,5 Volts (fournies)

Réf.	Prix
NUM435	560 €

Boîte d'envol Canify seule

Boîte d'envol complémentaire pour kit Canify. La boîte d'envol Canify permet de propulser un volatile (pigeon ou perdreau) au moment précis où vous le décidez afin de simuler l'envol de gibier et de travailler un exercice de dressage en rapport avec cet envol (sagesse à l'envol, mise à l'anglaise du retriever).

Réf.	Prix
NUM440	425 €

Kit boîte d'envol Canify First télécommande 200 m

La télécommande Canicom First permet de piloter de 1 à 6 boîtes d'envol Canify jusqu'à une portée de 200 mètres (possibilité d'ajouter les boîtes d'envol supplémentaires à tout moment). La boîte d'envol Canify permet de propulser un volatile (pigeon ou perdreau) au moment précis où vous le décidez afin de simuler l'envol de gibier et de travailler un exercice de dressage en rapport avec cet envol (sagesse à l'envol, mise à l'anglaise du retriever).
En plaçant une balle dans la boîte d'envol, elle peut également servir à motiver le chien au saut. Exclusivité NUM'AXES : un portillon situé sur le côté de la boîte d'envol permet de garder les deux mains libres pour introduire le volatile !

- Boîtier de commande étanche à l'immersion
- Autonomie : environ 250 ouvertures
- Poids : 2,380 kg
- Dimensions boîte ouverte : 30 x 24 x 30 cm
- Dimensions boîte fermée : 30 x 13 x 30 cm
- Alimentation : 3 piles alcalines LR06 AA 1,5 Volts (fournies)

Réf.	Prix
NUM430	460 €

Appareils photos pièges



NUM'AXES - Pack Piège photographique PIE1066 + 4 piles AA LR6 + carte mémoire 32 Gb

Exclusivité !
Cette caméra est idéale pour l'observation de son territoire.

- Jusqu'à 16 millions de pixels, vidéo Full HD 1080p
- Capteur d'image : 2 Mégapixels couleur CMOS
- Flash infrarouge : LED invisibles (940 nm) muni d'une portée allant jusqu'à 15 m
- Vitesse de déclenchement : 0.4 secondes
- Étanchéité : IP66 soit protection maximale contre la poussière et contre les projections liquides.
- Angle de détection à 60°
- Fonction 'no-glow', pas de flash visible
- Ecran LCD pour le visionnage des images (TFT couleur 2.0 pouces)
- 3 modes : photo, photo + vidéo, vidéo
- Ecran de pied 1/4" - Livré avec sangle

Le Piège Photographique PIE1066 vous permet de prendre des photos et/ou des vidéos grâce à 2 modes : Le mode détection PIR correspond à la détection de mouvement
Le mode TimeLapse pour la prise automatique de photos à intervalles programmés
A la fois discret et ergonomique, le Piège Photographique PIE1066 est très performant.

Réf.	Hauteur	Largeur	Longueur	Piles (type de)	Poids	Prix
NUM501P	14.5 cm	7.5 cm	11 cm	LR-6 - AA	325 g	93 €



NEW

2 ANS GARANTIE

Panneau solaire Num'Axes 6v / 9v / 12v avec batterie intégrée.

Panneau solaire compatible avec tous les pièges photographiques NUM'AXES grâce à son sélecteur 6V/9V/12V.

Panneau solaire avec batterie intégrée - résistant, étanche et facile à utiliser. La batterie lithium polymère haute-capacité peut être rechargée grâce au panneau solaire ou à l'aide de l'adaptateur secteur fourni.

Le plus de ce modèle est son sélecteur de tension : 6V-9V ou 12V ce qui le rend compatible avec tous les modèles de pièges photographiques NUM'AXES.

- Puissance du panneau solaire : 3 Watt
- Dimensions : 173 mm x 120 mm - Poids : 338 g
- Fiche de sortie : 1 câble avec sélecteur 6 / 9 / 12 volts
- Système de fixation articulée intégré.
- Étanchéité : IP 66
- Livré avec un bloc d'alimentation 5v 2000 mA pour le charger sur secteur et un câble USB-C.

Réf.	Prix
NUM562	100 €



Utilisable jour & nuit !



NUM'AXES - Pack Piège photographique PIE1048 + 8 piles AA LR6 + carte mémoire 32 gb

Ce piège photographique permet une surveillance de son territoire (forêt ou maison).

Ce piège photographique correspondra à des personnes recherchant un moyen de surveiller leur bien (bois, maison...) ou une présence animal sur un territoire.

- Jusqu'à 16 millions de pixels, vidéo Full HD
- Déclenchement de 0.2 à 0.6 seconde après détection.
- Détection à 20 m sur un angle de 90°
- Champ de vision 55°
- Flash 'no-glow' 940nm, pas de flash visible
- 3 modes : photo, time lapse, vidéo
- Ecrou de pied 1/4"
- Visuels non contractuels

PACK PIÈGE

Réf.	Hauteur	Largeur	Longueur	Poids	Prix
NUM505P	13.5 cm	9.3 cm	6.9 cm	263 g	173 €



**Transmission par MMS !
Nécessite une carte SIM !**

NUM'AXES - Pack Piège PIE1046 4G + 8 piles + Carte SD 32 GB

Envoi des photos par MMS et Emails. Pack prêt à l'emploi, nécessite une carte SIM.

- Ecran LCD couleur
 - Flash à Leds noires invisibles
 - Résolution Photo : 8MP - 12MP - 24MP - Format JPEG
 - Formats vidéo : WVGA - HD 720 P- FULL HD 1080 P
 - Grand angle de détection et de prise de vue : 100°
- Fonctionne avec les réseaux 2G, 3G, 4G et application mobile gratuite (Android/iOS)
Livré en pack avec 8 piles LR6 + Carte SD 32 GB. Nécessite une carte SIM.

Réf.	Hauteur	Largeur	Longueur	Piles (type de)	Poids	Prix
NUM531	14.8 cm	11.7 cm	7.6 cm	LR-6 - AA	696 g	350 €



Num'Axes Pack piège photographique PIE1069 (avec piles et carte SD)

Le piège photographique PIE1069 vous offre une autonomie quasi illimitée en extérieur grâce au panneau solaire haute performance intégré.

Le Num'Axes PIE1069 est un piège photographique équipé d'un panneau solaire intégrant une batterie lithium rechargeable de 3,7 V et 4000 mAh. Cette batterie peut être rechargée soit par l'énergie solaire, soit via le câble USB inclus. Il fonctionne en priorisant l'énergie du panneau solaire avant de recourir à l'énergie des piles (si installées).

- Offrant un champ de vision de 90°, il est doté d'un capteur PIR (détecteur de mouvements/chaleur) avec un angle de détection de 60° et une distance de détection d'environ 20 m.
- La sensibilité de détection est ajustable en trois niveaux : Haute, Moyenne et Faible.
- Flash invisible à 26 Led IR dites "noires".
- Définition au choix : 2 MP, 5 MP, 8 MP, 12 MP, 16 MP et 20 MP.
- Vidéos : résolutions de 360p, 480p, HD 720p, FULL HD 1080p et FULL HD 1296p à 30 fps.

Réf.	Hauteur	Largeur	Longueur	Piles (type de)	Poids	Prix
NUM546P	14.3 cm	9.5 cm	10.7 cm	LR-6 - AA	406 g	195 €

Carte mémoire SD / Micro SD

Cartes micro SD 8 Go, 16 Go, 32 Go ou 64 Go

Carte mémoire MicroSD classe 10 avec adaptateur SD. Compatible avec la majorité des appareils photo du marché.

Réf.	Désignation	Prix
NUM600	Carte micro SD 8 Go	14 €
NUM605	Carte micro SD 16 Go	21 €
NUM610	Carte micro SD 32 Go	28 €
NUM615	Carte micro SD 64 Go	36 €





Bras de fixation - NUM'AXES

Bras de fixation pour pièges photographiques. Compatible avec les pièges photographiques suivants : PIE1009; PIE1010; PIE1013; PIE1023; PIE1025; PIE1027; PIE1028; PIE1035; PIE1037

Réf.	Prix
NUM550	370 €



Boîtier de sécurité en métal pour piège photo

Protège votre appareil photo piège des chocs et du vol.

Boîtier de sécurité en métal compatible avec les pièges photographiques Num'Axes PIE1023, PIE1037, PIE1046, PIE1051 & PIE1052.

Réf.	Coloris	Désignation	Prix
NUM585	Noir	Pour PIE1023 et PIE1037	66 €
NUM586	Noir	Pour PIE1051	66 €
NUM587	Noir	Pour PIE1046 et PIE1052	66 €

**Transmission par MMS !
Carte SIM fournie !**



NUMAXES - Pack Piège photographique PIE1067

Piège photo camouflé qui envoie directement les photos sur votre Smartphone.

- Pack complet prêt à être installé incluant :
- 1 piège photographique Num'Axes PIE1067
 - 12 piles AA
 - 1 carte mémoire 32 Giga Octets
 - 1 carte Sim data multi-opérateurs Num'Axes

Le piège photographique PIE1067 de Num'Axes offre une combinaison parfaite des fonctionnalités avancées et de durabilité,

parfait pour les amateurs de photographie animale, la surveillance de la faune ou la sécurité à domicile.
Résolution photo jusqu'à 12 MP
Résolution vidéo Full HD (1920x1080 px)
Angle de détection et de prise de vue : 60°
Étanchéité : IP66
Alimentation : 12 piles AA & Prise pour alimentation externe

Réf.	Hauteur	Largeur	Longueur	Piles (type de)	Poids	Prix
NUM524P	14,7 cm	7,5 cm	11,6 cm	LR-6 - AA	420 g	300 €

* Les prix mentionnés sont arrondis et sont donnés à titre indicatif.



NUM'AXES - Pack Piège photographique PIE1061

Le piège photographique PIE1061 de Num'Axes envoie directement les photos sur votre Smartphone.

Pack complet prêt à être installé incluant :

- 1 piège photographique Num'Axes PIE1061
- 8 piles AA
- 1 carte mémoire 32 Giga Octets
- 1 carte Sim data multi-opérateurs Num'Axes

Les images capturées sont directement acheminées vers une application mobile gratuite disponible sur iOS et Android.

Cette application permet aisément :

- Les réglages complets de l'appareil.
- La visualisation des photos transmises par la caméra.

Réf.	Hauteur	Largeur	Longueur	Piles (type de)	Poids	Prix
NUM521P	141 cm	70 cm	103 cm	LR-6 - AA	318 g	299 €



Monoculaire vision thermique & Jumelles vision nocturne



Monoculaire Vision Thermique NUM'AXES VIS1055

Une vision thermique avec une distance de détection de 670 m avec transmission par Wifi

Monoculaire de vision thermique compact et ergonomique.

Enregistrement des photos et vidéos par Wifi directement sur smartphone.

- Distance de détection : 670 m
- Zoom numérique : 4x
- Déplacement oculaire : 15 mm
- 4 palettes de couleur : White Hot, Black Hot, Red Hot, Iron Hot
- Écran LCD : 720 x 540
- Champ de vision : 24,9° x 18,7°
- Capteur thermique : 384 x 288
- Transmission des photos et vidéos par Wifi
- Alimentation : USB
- Étanchéité aux normes IP66
- Dimensions : 60 x 62 x 185 mm

Réf.	Coloris	Hauteur	Largeur	Longueur	Poids	Prix
NUM720	Noir	6 cm	6,2 cm	18,5 cm	400 g	1250 €



NEW

NUMAXES - Jumelles Vision Nocturne Infrarouge VIS1065

Grâce à sa petite taille, vous pourrez les emporter partout où vous vous déplacerez.

Les jumelles de vision nocturne miniaturisées VIS1065 sont un système de visualisation nocturne numérique qui offre une grande qualité d'image. Il vous garantit un résultat optimal du crépuscule à l'obscurité totale.

Vous pouvez les utiliser de jour comme de nuit. Elles conviennent pour de nombreuses activités : la sécurité, la chasse, la reconnaissance, l'observation de la nature ou simplement pour pouvoir jouir de la vision nocturne.

Réf.	Diam. Obj	Poids	Prix
NUM662	24 mm	227 g	210 €

* Les prix mentionnés sont arrondis et sont donnés à titre indicatif.

Appareils photos pièges



NEW

Surveillance à 360° ! 100% autonome !

NUMAXES - Camera de surveillance CAM1071

Surveillez efficacement vos espaces avec la caméra CAM1071, offrant une couverture complète et une qualité d'image exceptionnelle.

La caméra CAM1071 de NUM'AXES est équipée d'un double objectif CMOS de 4 mégapixels, permettant une double vidéo en direct sur smartphone, avec des vues panoramiques et des gros plans. Grâce à l'intelligence artificielle, elle détecte les présences humaines et assure un suivi automatique des mouvements. Sa vision nocturne offre des images en couleur ou en infrarouge, assurant une surveillance optimale même dans l'obscurité. Compatible avec les réseaux 3G et 4G, elle garantit une connexion stable en tout lieu.

Alimentation par panneau solaire et batteries rechargeables intégrées.

Caractéristiques techniques :

- Objectif : Double objectif CMOS 4 MP
- Rotation : Horizontale 355°, verticale 90°
- Zoom optique : 4x à 10x
- Vision nocturne : Couleur (flashes blancs jusqu'à 50 m²) et infrarouge (LED IR portée de 5 à 40 m)
- Alimentation : Secteur ou panneau solaire 5W, batteries intégrées 20 000 mAh
- Connectivité : Réseaux 3G et 4G (carte SIM requise)
- Application mobile : NIVIEW (iOS/Android)
- Indice d'étanchéité : IP65
- Fonctions supplémentaires : Alarme sonore et lumineuse, audio bidirectionnelle

Réf.	Hauteur	Largeur	Longueur	Poids	Prix
NUM731	32 cm	17 cm	17 cm	1550 g	550 €





Talkie-walkie Num'Axes TLK 1022

Le talkie-walkie TLK1022 est un émetteur-récepteur PMR446 multitâche.

- Une portée pouvant atteindre 12 km
- Fonctionne sur batterie rechargeable
- PMR 446 16 canaux (8+8 préprogrammés)
- Diverses fonctions : le balayage, la suppression automatique des bruits...

Vendu avec :

- 1 oreillette
- 1 clip pour ceinture
- 1 batterie rechargeable
- 1 chargeur de batterie (socle + transformateur secteur)
- 1 guide d'utilisation

Il vous permet de communiquer dans les sentiers les plus sauvages et les cols les plus hauts !

Réf.	Désignation	Hauteur	Largeur	Longueur	Poids	Prix
NUM695	Talkie Walkie TLK1022	20.5 cm	3.5 cm	6 cm	170 g	54 €



Hauteur : 11 cm

Talkie-walkie Num'Axes TLK1038

Très compact et très léger, le TLK1038 est un émetteur-récepteur PMR446 multitâche. C'est la solution pour les chasseurs ou les professionnels ayant besoin de garder contact entre eux. Il offre une portée pouvant atteindre 12 km en terrain dégagé. Il vous accompagnera dans vos exploits et vous permettra de communiquer sur les sentiers les plus sauvages ou en haut des plus hauts cols. Pratique, il fonctionne sur batterie rechargeable (fournie). Performant, avec ses 192 canaux auxquels s'ajoutent diverses fonctions comme le balayage, la suppression automatique des bruits...

- Alimentation : batterie rechargeable Li-ion 3,7V - 1200mA
- 192 canaux
- Très bonne portée : 1 à 2 km en ville
- 4 à 5 km en forêt
- 12 km en montagne



Réf.	Coloris	Hauteur	Largeur	Longueur	Poids	Prix
NUM700	Noir	11 cm	3 cm	4,5 cm	80 g	69 €



Pack 2 Talkies-Walkies NUM'AXES TLK1054 ORANGE

Un pack de 2 Talkies-Walkies avec une portée maximum de 12 km. Un matériel de qualité pour les chasseurs, les professionnels de la construction, les forces de l'ordre.

- 16 canaux PMR 446 MHz
- Espace de canaux : 12.5 KHz
- Une excellente portée : 1 à 2 km en ville, 4 à 6 km en forêt et 12 km en montagne
- Résistant aux chocs

Étanche aux éclaboussures

- Modes : Scan, Squelch
- Prise double Jack
- Poids 195 g avec batterie
- Pack contenant 2 émetteurs récepteurs, 2 oreillettes, 2 clips ceinture, 2 batteries rechargeables, 2 chargeurs de batterie.

Réf.	Hauteur	Largeur	Longueur	Poids	Prix
NUM715	12.5 cm	3.5 cm	5.8 cm	195 g	86 €



Oreillettes antibruit Bluetooth Num'Axes ORE1068

Profitez d'une protection auditive efficace et discrète avec les oreillettes Bluetooth Num'Axes. Les oreillettes antibruit Bluetooth ORE1068 atténuent très fortement les bruits nuisibles au dessus de 82dB, les détonations et amplifient les sons naturels extérieurs (personnes, animaux, feuillage...). De plus sa fonction Bluetooth vous permettra de prendre des appels ou d'écouter de la musique tout en continuant vos activités.

- Contenu :
- 1 paire d'oreillettes électroniques Bluetooth ORE1068
 - 1 boîtier de charge USB
 - 3 paires d'embouts intra-auriculaires (S, M, L)
 - 3 paires de coques de maintien en silicone (S, M, L)
 - 1 câble USB C
 - 1 câble anti-perte

Réf.	Poids	Prix
NUM495	18 g	200 €



Casque antibruit amplifié CAS1034 Noir

Le casque de tir à amplification électronique ! Le casque antibruit électronique CAS1034 atténue très fortement les bruits nuisibles, les détonations et amplifie les sons naturels extérieurs (personnes, animaux, feuillage...).

- 2 microphones : Son stéréo.
- Amplifie les sons naturels extérieurs jusqu'à X3 : volume réglable.
- Atténuation du bruit d'environ 27 dB (SNR) : H=31 dB M=24 dB L=17 dB
- Se déclenche automatiquement à partir de 75 dB
- 1 câble jack 3,5 mm fourni
- Alimentation : 2 piles alcalines LR03 AAA 1,5 Volts (non fournies)

Réf.	Coloris	Piles (type de)	Poids	Prix
NUM480	Noir	LR03 - AAA	278 g	65 €



Casque antibruit Passif NUM'AXES CAS1047

Disponible avec coques oranges ou noires. Casque de tir anti bruit passif NUM'AXES équipé de coques amincies, limitant la gêne occasionnée par la crosse d'une arme d'épaule.

- Réduction des bruits pour l'oreille de 27db
- Bandeau confortable et ajustable à toute morphologie
- Léger et compact

Réf.	Coloris	Poids	Prix
NUM492	Noir	260 g	20 €



Casque antibruit électronique CAS1034 Kaki

Le casque de tir à amplification électronique ! Le casque antibruit électronique CAS1034 atténue très fortement les bruits nuisibles, les détonations et amplifie les sons naturels extérieurs (personnes, animaux, feuillages...).

- 2 microphones : Son stéréo.
- Amplifie les sons naturels extérieurs jusqu'à X3 : volume réglable.
- Atténuation du bruit d'environ 27 dB (SNR) : H=31 dB M=24 dB L=17 dB
- Se déclenche automatiquement à partir de 75 dB
- 1 câble jack 3,5 mm fourni
- Alimentation : 2 piles alcalines LR03 AAA 1,5 Volts (non fournies)

Réf.	Coloris	Piles (type de)	Poids	Prix
NUM485	Kaki-Olive	LR03 - AAA	278 g	65 €





NUM'AXES - Blister 1 pile CR2032 lithium 3 V	NUM'AXES - Blister 1 pile CR2430 lithium 3 V	NUM'AXES - Blister 1 pile CR2450 lithium 3 V	NUM'AXES - Blister 1 pile CR1632 lithium 3 V	Blister 1 pile CR1/3N lithium 3 V
Réf. NUM815	Réf. NUM820	Réf. NUM825	Réf. NUM830	Réf. NUM870
Prix 2,50 €	Prix 4,50 €	Prix 4,50 €	Prix 4,20 €	Prix 5 €



NUM'AXES - Blister 2 piles CR2 lithium 3 V Pile CR2 lithium 3V équivalent à CR2/CR17355/DLCR2/EL1CR2	Blister 1 pile CR2 lithium 3 V Pile CR2 lithium 3V équivalent à CR2/CR17355/DLCR2/EL1CR2	Blister 1 pile CR123 A lithium 3 V Pile CR123 A lithium 3 V équivalent à 123/CR123/CR123A/CR17345/DL123/EL123AP	Blister 4 piles AA LR06 alcalines 1,5 V	Blister 2 piles D LR20 alcalines 1,5 V
Réf. NUM805	Réf. NUM800	Réf. NUM810	Réf. NUM840	Réf. NUM850
Prix 13 €	Prix 7,50 €	Prix 7,20 €	Prix 5 €	Prix 9 €



Blister 1 pile LR01 alcaline 1,5 V	Blister 1 pile 4LR44 alcaline 6 V	Blister 1 pile 6LR61 alcaline 9 V	Blister 4 piles AAA LR03 alcalines 1,5 V	NUM'AXES - Blister 2 piles 23A alcalines 12 V
Réf. NUM855	Réf. NUM860	Réf. NUM865	Réf. NUM835	Réf. NUM875
Prix 4 €	Prix 4,50 €	Prix 5 €	Prix 5 €	Prix 5 €



Piles rechargeables type AA LR06 1,2 v - Num'Axes
Accu NiMh 1,2v 2600 mAh

Réf.	Tension	Prix
NUM880	1.2 V	20 €

Chargeur pour piles AA ou AAA, Ni-MH ou Ni-Cd
Peut recharger 2 ou 4 piles AA (HR6) ou AAA (HR3), Ni-MH ou Ni-Cd.
Entrée : 100-240 V AC - 50/60 Hz
Sortie : 2,4 V DC - 400 mA



Réf.	Tension	Prix
NUM885	1.2 V	20 €



Lampe Tactique rechargeable Num'Axes 3 Led Blanche-Rouge-Verte

Lampe tactique avec embout interrupteur sur corps ou embout déporté pour arme.
Lampe torche à faisceau réglable équipée de 3 LED :
• 1 blanche 1000 lumens pour un éclairage intense/faible/strobo : Portée 400 m - autonomie 1,50 h
• 1 rouge pour préserver la vision nocturne : Portée 80 m - autonomie 5 h
• 1 verte pour ne pas déranger la faune et le gibier : Portée 80 m - autonomie 6h
• Résiste à une chute de 1m, étanche IP44
• Diamètre du corps : 32 mm
Lampe torche à LED multicolores LMP1019 livrée avec 1 embout avec interrupteur déporté, 1 embout avec interrupteur tactique, 1 pile 26650 rechargeable 4000 mAh 3,7 V, 1 chargeur de pile sur Micro USB, 1 dragonne de poignet et 1 guide d'utilisation.

Réf.	Coloris	Diamètre	Montage	Nbre Lumens	Longueur	Poids	Prix
NUM670	Noir	32 mm	Rail 21 mm	1000	17.1 cm	275 g	89 €



Lampe Tactique rechargeable Num'Axes Led 1000 lumens

Lampe tactique avec embout interrupteur sur corps.
Lampe torche à faisceau focalisé équipée d'une LED 1000 lumens pour un éclairage à 3 niveaux :
• Intense : Portée 500 m - autonomie 2 h
• Faible : Portée 228 m - autonomie 4 h
• Stroboscopique
• Résiste à une chute de 1m, étanche IP44
• Diamètre de corps : 32 mm
Lampe torche à LED livrée avec 1 pile 26650 rechargeable 4000 mAh 3,7 V, 1 chargeur de batterie (la recharge se fait sans sortir l'accu), 1 dragonne de poignet et 1 guide d'utilisation.

Réf.	Coloris	Diamètre	Montage	Nbre Lumens	Longueur	Poids	Prix
NUM667	Noir	32 mm	Direct	1000	17.1 cm	275 g	68 €



Télémetre Num'Axes TEL1050

Le télémètre Laser permet de connaître précisément et rapidement la distance à laquelle se trouve la cible ou le gibier.
Idéal pour évaluer les distances à la chasse à l'approche ou en tir longue distance, permet d'ajuster les réglages de sa lunette plus précisément.
• Grossissement 6x, affiche clairement la distance de l'objet visé en bas de l'image, portée de 15 à 900 mètres.
• Portée sur gibier : 450 m, portée sur bâtiment 900 m.
• Affichage indicateur LCD de la distance horizontale et de la hauteur de la cible.
• Livré avec 1 sacche en nylon, 1 dragonne, 1 chiffon de nettoyage optique, 1 guide d'utilisation.
• Pile non fournie
• Dragonne

Réf.	Gross. Mini	Diam. Obj	Hauteur	Largeur	Longueur	Piles (type de)	Poids	Prix
NUM675	6x	22 mm	7.3 cm	3.5 cm	10.6 cm	CR2	152 g	216 €



CARABINES JUNIOR & ADO

Ces carabines à air comprimé traditionnelles ont une taille et un poids adaptés aux jeunes utilisateurs. Armement facile par canon basculant, grâce à la puissance raisonnable des carabines Junior.

CARABINES JUNIOR & ADO



Carabine GAMO Delta synthétique - 4.5mm - 7,5 joules

Carabine destinée aux jeunes tireurs et aux fêtes foraines

Cette carabine à air comprimé a une taille et un poids adaptés aux jeunes tireurs et aux fêtes foraines.

Armement facile par canon basculant, grâce à la puissance raisonnable des carabines Junior.

Parfaite pour les jeunes tireurs qui ont besoin d'une carabine compacte, légère et efficace pour leurs premières expériences en plein air. Structure en polymère noire donnant un aspect tactique à la carabine. Carabine à ressort ambidextre disposant d'un système de visée réglable.

Réf.	Coloris	Calibre	Vitesse	Energie	Longueur	Poids	Prix
G1110	Noir	4.5 mm	175 m/s	7.5 J	94 cm	2200 g	119 €
G1114	Kaki-Olive	4.5 mm	175 m/s	7.5 J	94 cm	2200 g	139 €
G1111	Rouge	4.5 mm	175 m/s	7.5 J	94 cm	2200 g	139 €
G1112	Bleu	4.5 mm	175 m/s	7.5 J	94 cm	2200 g	139 €



Système de visée réglable !



Armement facile par canon basculant adapté aux jeunes utilisateurs !



Livrée avec lunette 4x32 et plombs PRO Magnum



Carabine GAMO BLACK SHADOW COMBO Synthétique & lunette 4x32 & Plombs Pro Match

La carabine version combo est livrée avec une lunette 4x32 + une boîte de plombs Pro Magnum

Réf.	Calibre	Vitesse	Energie	Longueur	Poids	Prix
G1300C	4.5 mm	236 m/s	14 J	109 cm	2500 g	229 €



Carabine GAMO Black Shadow Synthétique - Cal. 4.5 mm - 14 joules

Carabine de taille intermédiaire conçu pour des tireurs adolescents.

- Crosse synthétique
- Canon Acier Bronzé
- Rails de montages fraisés dans la carcasse
- Organes de visées en fibre optique
- Détonateur SAT pour un départ plus doux et une précision accrue.

Réf.	Calibre	Vitesse	Energie	Longueur	Poids	Prix
G1300	4.5 mm	236 m/s	14 J	109 cm	2400 g	189 €



Carabine «Crosse Tactique»
Ces carabines à air comprimé traditionnelles ont une taille et un poids adaptés aux jeunes utilisateurs. Armement facile par canon basculant, grâce à la puissance raisonnable des carabines Junior.

Carabine Gamo junior Delta Fox GT Ring jaune Cal. 4.5 mm

La carabine idéale pour débuter !

- Carabine à réarmement facile par bascule du canon.
- Dimensions réduites pour les utilisateurs junior.
- Crosse tactique optimisée pour tir posé et en mouvement, plaque de couche SWA à dureté réglable. Plaque de couche à dureté variable grâce à ses inserts design moderne en caoutchouc jaune.
- Hausse réglable, guidon fixe largement dimensionné, rail prismatique de 11 mm permettant de monter une lunette (non fournie).
- Canon rayé en acier protégé par un gainage polymère fluté.

Réf.	Calibre	Vitesse	Energie	Longueur	Poids	Prix
G1139	4.5 mm	175 m/s	7.5 J	94 cm	1900 g	149 €





AIR STOPPER stabilise le plomb en sortie de canon

Quadrillage antidérapant



Carabine GAMO Hunter 440 AS + lunette 3-9 x 40 wr

Carabine GAMO HUNTER 440 AS livrée avec lunette Gamo 3-9 x 40 wr
Canon acier gainé polypro, avec AIR STOPPER pour stabiliser le plomb en sortie de canon.
Carabine équipée d'un rail prismatique de 11 mm pour le montage de la lunette mais également d'une visée ouverte à fibre optique et guidon protégé par tunnel.
Armement par bascule du canon (Break barrel)

Réf.	Calibre	Vitesse	Energie	Longueur	Poids	Prix
G1400C	4,5 mm	280 m/s	19,9 J	110 cm	3150 g	309 €

4,5
Calibre
19,9
Joules



Carabine GAMO Black Bear + 4x32 wr

Carabine GAMO Black Bear dispose d'une crosse synthétique noire avec une couche de caoutchouc alvéolé SWA permettant une meilleur absorption du recul lors du tir.

- Son canon acier rayé synthétique
- Hausse et guidon en fibre optique lumineuse
- Frein de bouche intégré
- Lunette GAMO 4x32 wr

Réf.	Calibre	Vitesse	Energie	Longueur	Poids	Prix
G1332	4,5 mm	280 m/s	19,9 J	109 cm	2300 g	245 €

4,5
Calibre
19,9
Joules



Pack Big Cat 1000E Barricade 4.5 mm 19.9J + lunette LC 4 x 32 wr

Carabine Gamo Big Cat 1000E Barricade avec crosse verte O.D. et lunette 4 x 32 wr
Carabine 4,5 mm à armement par bascule du canon (break barrel).Crosse polymère vert OD, résistante, ambidextre et ergonomique.Hausse et Guidon en fibre optique Truglo, pour une prise de visée rapide dans toutes les conditions de luminosité.Rail de montage prismatique de 11mm fraisé dans la masse du boîtier pour le montage de la lunette 4x32 wr.

Réf.	Calibre	Vitesse	Energie	Longueur	Poids	Prix
G1318	4,5 mm	280 m/s	19,9 J	109 cm	2560 g	225 €

4,5
Calibre
19,9
Joules



Rail pour pied pendulaire ou laser



Carabine GAMO Tactical Storm + 4x32 wr

Carabine à air comprimé Gamo tactique avec crosse réglable et rails Picatinny.

- Carabine GAMO est une carabine à air comprimé avec une lunette 4x32 wr.
- Crosse avec appui jour réglable en hauteur
- Plaque de couche SWA à dureté réglable
- Canon acier gainé polymère avec frein de bouche
- Organes de visée fibre optique réglables et lunette 4X32WR Gamo
- Rails Picatinny latéraux pour bipied pendulaire, lampe ou laser.

Réf.	Calibre	Vitesse	Energie	Longueur	Poids	Prix
G1466	4,5 mm	280 m/s	19,9 J	117 cm	3000 g	289 €

4,5
Calibre
19,9
Joules



IGT : Inert Gaz Technology - La révolution technologique de Gamo dans le monde des carabines à air comprimé !
Le ressort est remplacé par un tube de gaz inerte, ce qui permet un effort constant lors du réarmement, une plus grande régularité, moins de vibrations et donc plus de précision !



4,5
Calibre

19,9
Joules



Carabine Gamo HPA Mi Jungle 3-9x40WR avec bipied double

Cette carabine est idéale pour les tireurs à la recherche d'une arme fiable, précise et confortable. La Gamo HPA Mi Jungle est une carabine à air comprimé tactique de 19.9 joules, équipée d'un canon Whisper Maxim silencieux et d'une crosse en polymère Kaki jungle. Cette carabine innovante intègre la technologie IGT (Inert Gas Technology), remplaçant le ressort traditionnel par un piston pneumatique, offrant une puissance constante et réduisant les vibrations. Elle est également dotée d'une détente CAT réglable en deux étapes, d'un amortisseur de recul SWA et d'une joue ajustable pour un confort optimal. Le bipied tactique pliable permet une stabilité accrue lors du tir, et la lunette 3-9x40WR assure une précision remarquable.

- Caractéristiques techniques :
- Système d'armement : Canon basculant monocoup
 - Silencieux : Whisper Maxim
 - Moteur : IGT (Inert Gas Technology)
 - Détente : CAT (Custom Action Trigger)
 - Crosse : Polymère vert jungle avec joue réglable
 - Amortisseur de recul : SWA (Shock Wave Absorber)
 - Lunette : 3-9x40WR1PM
 - Rail : RRR (Recoil Reducing Rail)

NEW

Réf.	Coloris	Calibre	Vitesse	Energie	Longueur	Poids	Prix
G1367	Kaki-Olive	4.5 mm	280 m/s	19.9 J	121 cm	3200 g	379 €



Carabine Gamo HPA IGT 19.9 joules 4.5 mm + lunette 3-9 x 40 WR + bipied

La carabine à air comprimé type sniper par excellence !

- Technologie IGT, piston propulsé par un cylindre de gaz inerte
- Armement par bascule du canon (Break Barrel)
- Double modérateur de son Maxim enrobant intégralement le canon
- Crosse avec appui-joue réglable en hauteur. Plaque de couche en caoutchouc
- Livrée avec une lunette Gamo zoom 3-9 x 40 et son montage monobloc

Réf.	Calibre	Vitesse	Energie	Longueur	Poids	Prix
G1365	4.5 mm	280 m/s	19.9 J	110 cm	2900 g	375 €

4,5
Calibre
19,9
Joules



SHOCK WAVE ABSORBER
Plaque de couche avec 3 parties amovibles pour amortir le recul de 74% par rapport à plaque de couche standard.



NEW



Carabine Gamo Viper Fusion IGT 19.9 Joules + 4X32 wr

Carabine à air comprimé Gamo, crosse ergonomique avec inserts gris antidérapants.

Cette carabine à plombs dotée d'un silencieux Fusion est équipée d'une crosse design et ergonomique. Les inserts gris sont souples et antidérapants. D'une puissance de 19,9 joules, elle est adaptée au tir de loisir et de précision. Carabine équipée d'une hausse et d'un guidon fibre optique. Livrée avec une lunette 4x32 wr.

Réf.	Calibre	Capacité	Vitesse	Energie	Longueur	Canon	Poids	Crosse	Prix
G1326	4.5 mm	1	280 m/s	19.9 J	98 cm	52 cm	3800 g	Synthétique	339 €



Détente avec sûreté manuelle «Custom Action Trigger»

SHOCK WAVE ABSORBER
Plaque de couche avec 3 parties amovibles pour amortir le recul de 74% par rapport à plaque de couche standard.



IGT : Insert Gaz Technology - La révolution technologique de Gamo dans le monde des carabines à air comprimé !
Le ressort est remplacé par un tube de gaz inerte, ce qui permet un effort constant lors du réarmement, une plus grande régularité, moins de vibrations et donc plus de précision !



La carabine avec système IGT fiable et durable.

Hausse réglable en dérive et en élévation, guidon fibre optique Truglo !

Le SYSTÈME IGT en quelques mots :

- Plus de vitesse et de pénétration (jusqu'à 380 m/s)
- Moins de vibrations grâce au cylindre de gaz inerte
- Meilleure précision et moins de frictions pneumatiques
- Moins d'usure de frictions, plus de longévité
- Armement adapté, très doux (moins de frottements entre métaux)
- Puissance constante et durable
(le cylindre délivre toujours exactement la même puissance)



Gamo Whisper IGT 19,9 Joules + lunette 3-9x40 wr

La Whisper IGT Silencieuse équipée d'une lunette puissante.
Crosse Polymère Ergonomique et rail de montage en aluminium de 11mm.
Canon en acier gainé polymère, avec un silencieux Whisper intégré.
Technologie IGT pour plus de précision et moins de frictions, moins de vibrations, puissance constante et durable.
Livrée avec une lunette Gamo 3-9x40 wr

Réf.	Calibre	Vitesse	Energie	Longueur	Poids	Prix
G1387	4,5 mm	280 m/s	19,9 J	117 cm	2800 g	339 €



Carabine à plomb Gamo BIG CAT 1000-E IGT Cal. 4,5 mm

La carabine avec système IGT, fiable et durable.
Carabine 4,5 mm à armement par bascule du canon (break barrel).
Crosse polymère noire, résistante, ambidextre et ergonomique.
Hausse et Guidon en fibre optique Truglo, pour une prise de visée rapide dans un maximum de conditions de luminosité.
Rail de montage en aluminium de 11mm avec amortisseur de recul pour le montage d'une lunette ou d'un point rouge.

Réf.	Calibre	Vitesse	Energie	Longueur	Poids	Prix
G1381	4,5 mm	280 m/s	19,9 J	109 cm	2400 g	240 €



Carabine GAMO SHADOW IGT + 4x32 WR

Carabine GAMO Shadow IGT est une carabine à air comprimé puissante livrée avec une lunette 4 x 32 WR Gamo.
Le canon tout acier assure une grande précision et ses différents calibres lui permettent de s'adapter à tous les styles de tir : sur cible en 4.5 mm, varmint en 5.5 mm. Crosse synthétique de type pistolet avec plaque de couche SWA (Shock Wave Absorber).

Réf.	Calibre	Vitesse	Energie	Longueur	Poids	Prix
G1324	4,5 mm	280 m/s	19,9 J	117 cm	3000 g	319 €
G13245	5,5 mm	200 m/s	19,9 J	117 cm	3000 g	319 €



Carabine Gamo Black Fusion IGT 29 Joules + 4X32 wr

La carabine à plomb Mach 1 en 29 joules IGT
Cette carabine dotée d'un silencieux est basée sur un cylindre surdimensionné de 33mm de diamètre lui assurant une constance et une durabilité extraordinaire.
Ce cylindre associé à la technologie IGT constitue la technologie Mach 1.
Cette carabine est livrée avec une lunette 4x32 wr.

Réf.	Calibre	Vitesse	Energie	Longueur	Poids	Prix
G1379	4,5 mm	335 m/s	29 J	98 cm	3800 g	411 €



29 Joules

CATÉGORIE C
SOUVERAIN À DÉCLARATION

JUSQU'À
45 J



Gamo Pack G-MAGNUM 1250 + 3-9 x 40 wr

Carabine à air comprimé 4.5mm ou 5.5 mm Gamo Break-Barrel grande puissance avec sa lunette 3-9 x 40 wr

Réf.	Calibre	Vitesse	Energie	Longueur	Crosse	Poids	Prix
G1460P	4.5 mm	380 m/s	36 J	123 cm	Synthétique	3400 g	497 €
G14605P	5.5 mm	280 m/s	45 J	123 cm	Synthétique	3400 g	497 €



Détente avec sûreté manuelle «Custom Action Trigger»



Gamo CFX - Cal. 4.5 mm - 19,9 J

La carabine CFX est une carabine à air comprimé à canon fixe. Le système de canon fixe assure une plus grande précision et la puissance de ce fusil le rend approprié pour le tir à des distances de plus de 40 m en gardant une grande précision.

• Crosse en synthétique style chasse
Il comprend également la SWA (SHOCK WAVE ABSORBER)

Réf.	Calibre	Vitesse	Energie	Longueur	Poids	Prix
G1536	4.5 mm	280 m/s	19.9 J	117 cm	2900 g	297 €



Organe de visée fibre optique

Carabine Gamo CFX - 5.5 mm à canon fixe

Réf.	Calibre	Vitesse	Energie	Longueur	Poids	Prix
G15405	5.5 mm	280 m/s	19.9 J	117 cm	2900 g	297 €



Levier d'armement

Canon fixe !
Précision absolue !



Carabine GAMO CFX ROYAL à canon fixe - 19,9J

Carabine GAMO à canon fixe, crosse bois, modérateur de son.

Le canon fixe garantit un alignement parfait et constant entre la lunette et le canon ainsi qu'une résistance mécanique maximale.

Armement par un long levier situé sous le canon. Alimentation en plaçant le plomb dans l'auget supérieur.

Visée ouverte à fibres optiques Truglo et rail prismatique de 11 mm sur-élevé et amortisseur de recul pour le montage d'une lunette.

Plaque de couche en caoutchouc SWA à dureté réglable par inserts amovibles.

Réf.	Calibre	Vitesse	Energie	Longueur	Poids	Prix
G1560	4.5 mm	280 m/s	19.9 J	123 cm	3500 g	380 €



Organe de visée fibre optique

info produit :

Carabines GAMO à canon fixe, la garantie d'un alignement parfait et constant entre la lunette et le canon, une résistance mécanique maximale.

Texture anti-dérapante sur devant, poignée et appuie joue.



Carabine à air comprimé IGT Gamo Viper PRO 10X - 4x32wr cal 4.5mm - 19.9 joules
Vitesse et puissance sans précédent.

Offrant un fonctionnement plus souple et une précision améliorée pour une expérience de tir sans précédent, la carabine à air comprimée Viper Pro 10X GEN3i comprend la technologie 10X GEN3i en instance de brevet avec notre nouvelle intégration révolutionnaire de chargeur à alimentation inertielle horizontale, ce qui la rend plus légère, plus compacte et plus discrète. Le chargeur s'indexe en utilisant la force d'inertie du recul de la carabine à air comprimé, créant un processus de chargement de la culasse plus doux et plus précis.

Réf.	Calibre	Capacité	Vitesse	Energie	Longueur	Canon	Poids	Prix
G13901	4,5 mm	10	280 m/s	19,9 J	115,5 cm	45 cm	2655 g	340 €
G6766				Gamo Chargeur GEN3 cal 4,5mm				20 €



Gamo Roadster IGT 10x Gen2

Carabine Gamo à air comprimé 10 coups avec chargeur à plat et organes de visée ouverte !

La Gamo Roadster intègre le nouveau système 10 coups à rechargement automatique par bascule du canon. Le nouveau chargeur 10x est plus léger et plus discret : à plat il laisse les organes de visée ouverte dégagés !

De plus la Roadster 10x est un concentré des dernières technologies Gamo :

- Chargeur 10x : tir rapide sans recharger
- SWATM : plaque de couche à dureté adaptable au tireur
- RRRM : fixation de lunette absorbant le recul
- CATM : détente à bossette avec courses de départ réglables
- Whisper FusionTM : modérateur de son à double compartiment plus silencieux.
- IGT™ : Cylindre à gaz qui remplace le ressort pour des tirs hyper réguliers.

Carabine livrée avec 1 chargeurs 10x.

Réf.	Calibre	Capacité	Vitesse	Energie	Longueur	Poids	Prix
G1399	4,5 mm	10	280 m/s	19,9 J	131 cm	3100 g	355 €
G13995	5,5 mm	10	208 m/s	19,9 J	131 cm	3100 g	355 €
G6765				Chargeur Roadster 4,5 mm			20 €
G67655				Chargeur Roadster 5,5 mm			20 €



Arme en vente libre aux + de 18 ans



La carabine à air comprimé
10 Coups
2ème génération

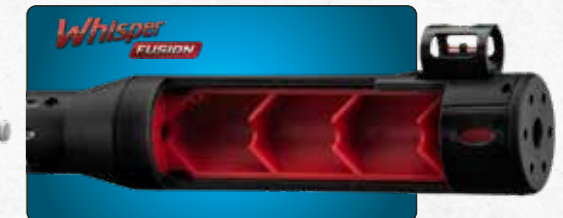

Silencieux Whisper Fusion

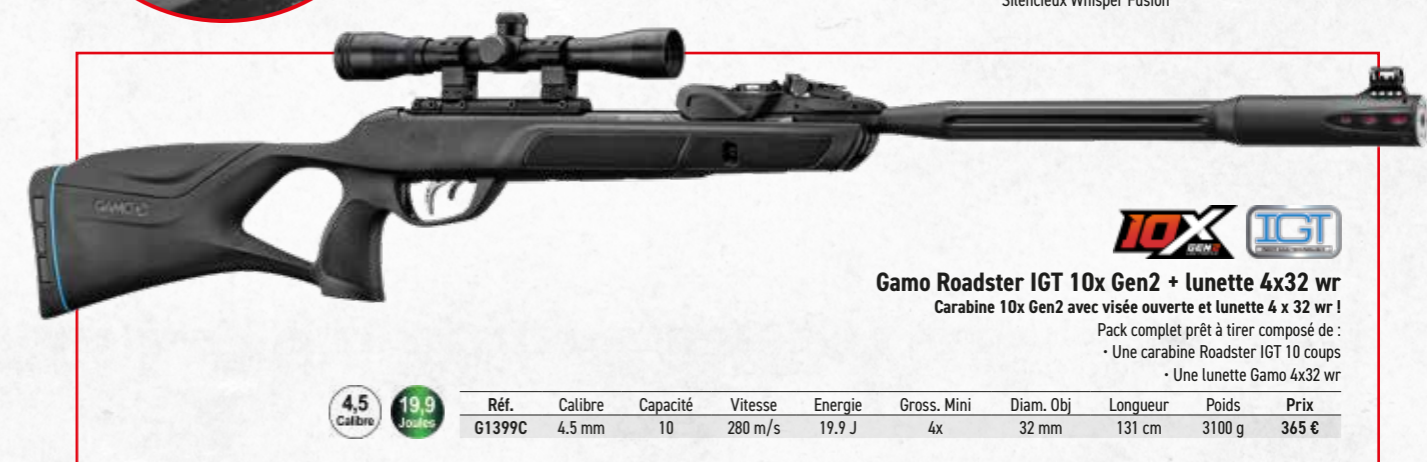

Gamo Roadster IGT 10x Gen2 + lunette 4x32 wr

Carabine 10x Gen2 avec visée ouverte et lunette 4 x 32 wr !

Pack complet prêt à tirer composé de :

- Une carabine Roadster IGT 10 coups
- Une lunette Gamo 4x32 wr



Réf.	Calibre	Capacité	Vitesse	Energie	Gross. Mini	Diam. Obj	Longueur	Poids	Prix
G1399C	4,5 mm	10	280 m/s	19,9 J	4x	32 mm	131 cm	3100 g	365 €

REPLAY MAGNUM IGT 10X GEN2 CAL. 5.5MM



La carabine à air comprimé
10 Coups
2ème génération

REPLAY 10X IGT GEN 2



5,5
Calibre

45
Joules



CATÉGORIE C

SWR

RRR
RECOIL REDUCING RAIL

IGT

Whisper
FUSION

45
Joules

CAT
INDEPENDENTLY ADJUSTABLE
CAT
Custom Action Trigger
2 STAGE TRIGGER

Chargeur
10 Coups

10X GEN2 RRR CAT Whisper FUSION IGT SWR

Carabine Gamo Replay Magnum IGT 45 joules 10x Gen2 Cal. 5.5mm

Une carabine à air comprimé 10 coups de grande puissance : 45 joules !

Une carabine à air comprimé d'une grande puissance à 10 coups!

- Nouvelle technologie 10x Gen2 avec intégration de magasin horizontal offrant un fonctionnement plus fluide et une précision améliorée
- Plus léger et compact
- Détente réglable CAT
- Canon acier avec silencieux Whisper.

5,5
Calibre

45
Joules

CATÉGORIE C
Nécessite une licence de tir
ou un permis de chasse

Info produit :
le rail de réduction du recul combine deux pièces en aluminium séparées par deux entretoises en polymère pour absorber les ondes de choc générées par le recul, afin de protéger les composants internes de l'optique.

Réf.	Calibre	Capacité	Vitesse	Energie	Longueur	Poids	Prix
G1398	5.5 mm	10	380 m/s	45 J	123 cm	3400 g	455 €
G67655			Chargeur Roadster 5.5 mm				20 €

BLACK 10X MAXXIM IGT



BLACK 10X MAXXIM IGT



4,5
Calibre

29
Joules



CATÉGORIE C

Replay 10 MAXXIM RRR CAT Whisper MAXXIM IGT

CATÉGORIE C
Nécessite une licence de tir
ou un permis de chasse

Carabine Gamo Black 10x Maxim IGT 29J à répétition 10 coups en calibre 4.5 mm + lunette 3-9 x 40 wr

La 1ère carabine à air comprimé 10 coups de grande puissance !

- Technologie IGT, piston propulsé par un cylindre de gaz inerte
- Carabine à répétition 10 coups, grande puissance : 29 joules !
- Autres caractéristiques identiques à la Replay 10 Maxim standard
- Livrée avec une lunette 3-9 x 40 wr et 1 chargeur rotatif 10 coups.

Réf.	Calibre	Capacité	Vitesse	Energie	Gross. Mini	Gross. Max	Diam. Obj	Longueur	Canon	Poids	Prix
G1397	4.5 mm	10	360 m/s	29 J	4x	9x	40 mm	111 cm	42 cm	2900 g	399 €
G6760			Gamo Chargeur Replay 10 cal 4,5mm								20 €

4,5
Calibre

29
Joules



Réservoir 125 cm³

PCP : Air Pré-Comprimé !

Livrée avec lunette
GAMO 3-9x40 wr avec
montage monobloc

Rechargement
par système
«Arrow»

Chargeur 10 coups

**Chargeur
10 Coups**

**Whisper
FUSION**



**Whisper
FUSION**

Carabine PCP GAMO Arrow 4.5mm & 5.5 mm 19.9J + lunette 3-9x40wr

- La carabine PCP la plus compétitive du marché
- Calibre 4.5 mm (.177) - Puissance inférieure à 20 joules
 - Réservoir d'air de 125 cm³ - Plus de 90 tirs
 - Chargeur rotatif : Capacité de 10 coups
 - Canon «Whisper Fusion system» avec réducteur de son
 - Détente GAMO CAT
 - Crosse pistolet ergonomique avec busc fixe
 - Plaque de couche amortisseur
 - Hausse réglable et guidon tunnel à fibre optique
 - Rail de montage optique prismatique de 11mm
 - Lunette GAMO 3-9x40 wr avec montage monobloc

Réf.	Désignation	Cap.	Vitesse	Energie	Long.	Canon	Poids	Prix
G1650	Carabine 4.5 mm seule	10	280 m/s	19.9 J	99.5 cm	51 cm	2765 g	279 €
G1650C	Carabine 4.5 mm + lunette 3-9x40	10	280 m/s	19.9 J	99.5 cm	51 cm	2765 g	360 €
G1650S	Carabine 5.5 mm + lunette 3-9x40	10	280 m/s	19.9 J	99.5 cm	51 cm	2765 g	360 €
G6760	Gamo Chargeur Replay 10 cal 4.5mm							20 €

4,5 Calibre 5,5 Calibre 19,9 Joules



Pack Carabine PCP GAMO Arrow 4.5mm 19.9J + lunette 3-9x40wr + plombs + pompe

Un pack complet pour tirer en PCP en toute liberté!

- Contenu du pack :
- Carabine PCP Gamo Arrow
 - Lunette GAMO 3-9x40 WR avec montage monobloc
 - Boite de 500 Plombs GAMO (type selon arrivage)
 - Pompe GAMO PCP 200 bars

Réf.	Désignation	Calibre	Capacité	Vitesse	Energie	Longueur	Prix
G1650P	Gamo ARROW PCP 4.5mm 19.9J + lunette 3-9x40wr + pompe + Plombs	4,5 mm	10	280 m/s	19,9 J	99,5 cm	526 €
G1650SP	Gamo ARROW PCP 5.5mm 19.9J + lunette 3-9x40wr + pompe + Plombs	5,5 mm	10	280 m/s	19,9 J	99,5 cm	585 €
G6760	Gamo Chargeur Replay 10 cal 4.5mm	4,5 mm	10				20 €



Gamo Pompe Flex PCP ARROW

Pompe de liaison pour remplir les réservoirs d'air jusqu'à 200 bars, avec manomètre. Spécialement conçue pour carabine PCP Gamo, cette pompe possède un PAS standard DIN qui permet de recevoir les adaptateurs des différentes marques les plus courantes. Cette pompe haute pression peut s'adapter sur toutes les carabines Gamo PCP

Réf.	Prix
G5025A	168 €

10x
QUICK SHOT

GAMO Chargeur Replay 10 ARROW cal 4.5mm & 5.5mm

Chargeur rotatif avec une capacité de 10 coups.

Compatible avec : - GAMO Replay - Gamo Arrow - Gamo Fast Shot

Réf.	Calibre	Prix
G6760	4,5 mm	20 €
G6761	5,5 mm	20 €



Gamo Bi-pied pour carabines PCP ARROW

Bipied pour armes à air comprimé !

Ce bipied pliant dispose de pieds réglable lui permettant d'atteindre une hauteur comprise entre 16 et 18 cm. Il a été spécialement conçu pour les carabines à air comprimés Gamo Arrow.

Réf.	Prix
G6851	54 €

CARABINE PCP RISER

La Gamo Riser, une carabine PCP conçue pour conquérir les utilisateurs les plus exigeants. Ses attributs sont la puissance, la vitesse et le silence, une carabine à air Gamo PCP créée sur la plateforme hybride ultra-légère de l'Arrow, en conservant le système de chargement linéaire, le chargeur rotatif multishot et le silencieux Whisper Fusion, habillée cette fois-ci d'une spectaculaire crosse en bois.



CARABINES PCP RISER



Whisper FUSION



Carabine PCP Gamo RISER Punisher calibre 5,5 mm 40 Joules

Le nouveau fleuron de la gamme carabines PCP de la marque Gamo.

Conçue sur la plateforme hybride ultra légère de l'Arrow, la carabine PCP Gamo Riser Punisher allie puissance, vitesse et silence pour satisfaire les utilisateurs les plus exigeants. Elle conserve le chargement linéaire, le chargeur rotatif multishot et le silencieux Whisper Fusion, le tout monté sur une crosse en bois.

• Vitesse en sortie de bouche: 360 m/s

Réf.	Désignation	Calibre	Capacité	Vitesse	Energie	Crosse	Prix
G1675	Gamo RISER Punisher 5.5mm 40 Joules	5.5 mm	10	360 m/s	40 J	Bois vernis	544 €
G6761	Gamo Chargeur Riser 5.5mm	5.5 mm	10				20 €

Cal. 5.5 **Whisper FUSION**



Pack Gamo Riser Punisher 5,5 mm 40 J + Lunette 3-9 x 40 WR + Compresseur PCP + Plombs Pro Magnum Penetration (x250)

Pack prêt à tirer carabine PCP Gamo.

- Le pack comprend:
- 1 carabine Gamo Riser Punisher calibre 5,5 mm 40 J
 - 1 Lunette 3-9 x 40 WR
 - 1 compresseur PCP portable (Alimentation 110-220V AC ou sur batterie 12V)
 - 1 boîte de 250 plombs Pro Magnum Penetration

Réf.	Calibre	Capacité	Vitesse	Energie	Gross. Mini	Gross. Max	Diam. Obj	Prix
G1675C	5.5 mm	10	360 m/s	40 J	3x	9x	40 mm	1379 €



Compresseur portable Gamo pour armes PCP

S'alimente sur secteur ou via les pôles + et - de votre batterie de voiture.

Le compresseur portable Gamo permet de recharger en air comprimé vos carabines et pistolets PCP. Son format compact vous permet de l'amener partout avec vous. L'alimentation se fait de deux manières: sur secteur (110-220V AC) ou sur batterie 12V.

- Puissance 250 w
 - Pression maximale : 320 bars (4640 PSI)
 - Vitesse : 0,5 litre à 250 bars : env. 6 min
- Compresseur conçu pour le remplissage de réservoirs de carabines ou pistolets. Ne pas l'utiliser pour le remplissage de grandes bouteilles.

Réf.	Poids	Prix
G5027	9 Kg	918 €



Pack Gamo Riser Punisher 5,5 mm 40 J + Lunette 3-9 x 40 WR + Pompe Flex PCP Arrow + Plombs Pro Magnum Penetration (x250)

Pack prêt à tirer carabine PCP Gamo.

- Le pack comprend:
- 1 carabine Gamo Riser Punisher calibre 5,5 mm 40 J
 - 1 Lunette 3-9 x 40 WR
 - 1 Pompe Flex PCP Arrow
 - 1 boîte de 250 plombs Pro Magnum Penetration

Réf.	Calibre	Capacité	Vitesse	Energie	Gross. Mini	Gross. Max	Diam. Obj	Prix
G1675P	5.5 mm	10	360 m/s	40 J	3x	9x	40 mm	787 €

HPA
- PCP AIRGUN -



Crosse pistolet



Chargeur 10 coups



Réservoir d'air avec mano.

Pack carabine Gamo HPA PCP + 6-24x50 + silencieux + bipied

Un ensemble tactique complet avec carabine, lunette, silencieux, bipied, pompe & flexible. La carabine PCP à air pré-comprimé permet le tir de 60 coups à 40 joules avec une recharge d'air. Cette configuration associée à une lunette et un bipied assure des tirs précis en position couchée ou en appui sur une table. Le modérateur de son rend les tirs particulièrement discrets.

- Crosse pistolet, busc réglable et plaque de couche caoutchouc
- Chargeur 10 coups et réservoir d'air avec manomètre
- Silencieux et lunette Gamo 6-24 x 50
- Système HPA

Livré avec : Une pompe manuelle à Air 200 bars et un flexible permettant de recharger sur une bouteille de plongée.

Réf.	Coloris	Désignation	Calibre	Capacité	Vitesse	Energie	Longueur	Canon	Poids	Prix
G1631P	Noir	Pack Gamo HPA PCP + 6-24x50 + silencieux + bipied	5,5 mm	10	285 m/s	40 J	113 cm	48,5 cm	4200 g	1167 €
G1631	Noir	Carabine Gamo HPA PCP seule	5,5 mm	10	285 m/s	40 J	113 cm	48,5 cm	4200 g	906 €

40
Joules

CATÉGORIE C
SOUTMISE A DÉCLARATION

5,5
Calibre

40
Joules

PCP

Livrée avec
Chargeur
1x10 Coups

ADJUSTABLE CHEEK PIECE
DIFFERENT POSITIONS

SM8

- PCP AIRGUN -
COYOTE



Pack Carabine incluant :
+ Lunette 6-24 x 50 + Boîte de Plombs
+ Pompe manuelle + Flexible pour bouteille

CATÉGORIE C
SOUTMISE A DÉCLARATION

5,5
Calibre

40
Joules

PCP

SAT

SM8

Livrée avec
Chargeur
1x10 Coups



Modérateur de son Gamo

Silencieux Gamo conçu pour les carabines Gamo Coyote

Modérateur de son pour carabine à air comprimé ou PCP calibre 4,5 mm ou 5,5 mm jusqu'à 50 joules.

Corps et bagues métalliques. Filetage 1/2 UNF (1/2" - 20 filets par pouce)

Réf.	Diamètre	Longueur	Poids	Prix
G6710	30 mm	19,5 cm	122 g	88 €

Tube de remplissage 200 bars - bouteille

Tube de liaison pour remplissage des armes à air 200 bars
Tube flexible destiné à remplir les réservoirs des armes à air pré comprimé (PCP) 200 bars de marque Gamo.
Un côté avec pas de vis mâle compatible bouteille de plongée 230 bars + robinet de purge.
Un côté avec pas de vis femelle compatible carabines Gamo PCP

Réf.	Prix
G5023	59 €

Gamo Pompe Haute Performance PCP

La pompe pour votre carabine PCP

Pompe de liaison pour remplir les réservoirs d'air jusqu'à 200 bars, avec manomètre. Spécialement conçue pour carabine PCP Gamo, cette pompe possède un PAS standard DIN qui permet de recevoir les adaptateurs des différentes marques les plus courantes.

Réf.	Prix
G5025	248 €

PISTOLETS À AIR

Pistolets monocoup à air comprimé destinés au tir sur cible.
Un grand choix de modèles pour l'entraînement des tireurs débutants à la maison ou des tireurs plus confirmés en club.



*Détente match réglable
et mallette de transport*



*Compact
gaucher !*

Pistolet de compétition Gamo COMPACT Droitier ou gaucher

Le pistolet Gamo COMPACT est idéal pour l'initiation à la compétition.

- Canon et instruments de visée solidaires pour plus de précision.
- Poignée anatomique réglable selon la taille de la main.
- Détente match réglable
- Livré en mallette de transport.

Réf.	Tireur	Calibre	Capacité	Vitesse	Energie	Longueur	Canon	Poids	Prix
G2300	Droitier	4,5 mm	1	120 m/s	3,67 J	32 cm	21 cm	910 g	339 €
G2300G	Gaucher	4,5 mm	1	120 m/s	3,67 J	32 cm	21 cm	910 g	339 €



*Le plus
vendu des
mono-coups !*

Pistolet d'entraînement Gamo PR-45 Ambidextre

Le pistolet Gamo PR-45 est idéal pour l'initiation au tir de précision.

- Canon et instruments de visée solidaires pour plus de précision.
- Poignée ambidextre
- Livré en mallette de transport.

Réf.	Calibre	Capacité	Vitesse	Energie	Longueur	Canon	Poids	Prix
G2310	4,5 mm	1	120 m/s	3,67 J	27,5 cm	21 cm	880 g	229 €



PISTOLETS À AIR



4,5
Calibre



VERSION GUNSET



Pack Pistolet GAMO P-900 IGT GUNSET à air comprimé 2,55J Cal. 4,5 mm

En pack complet pour l'initiation au tir sur cible !

Idéal pour les débutants, le pistolet Gamo P900 IGT en version Gunset est livré avec :

- Porte-cible.
- Cibles carton.
- 1 boîte de plombs Match 250.



Réf.	Calibre	Capacité	Vitesse	Energie	Longueur	Canon	Poids	Prix
G2321C	4,5 mm	1	101 m/s	2,55 J	22 cm	15,87 cm	590 g	159 €



Pistolet GAMO P-900 IGT à air comprimé 2,55 joules cal. 4,5 mm

Pistolet à air comprimé spécial initiation au tir !

Équipé du système IGT qui offre plusieurs avantages :

- Moins de vibrations grâce au cylindre de gaz inerte.
- Meilleure précision et moins de frictions pneumatiques.
- Moins d'usure de frictions, plus de longévité.
- Armement adapté, très doux.

Réf.	Calibre	Capacité	Vitesse	Energie	Longueur	Canon	Poids	Prix
G2321	4,5 mm	1	101 m/s	2,55 J	22 cm	15,87 cm	590 g	119 €





Pistolet CO2 C-15 BLOWBACK - Cal. 4,5 mm

- Fonctionnement blowback réaliste de la culasse.**
Pistolet de tir à CO2 acceptant les diabolos et les billes acier.
- Chargeur rotatif 2 x 8 coups par inversion du chargeur.
 - Cartouche CO2 12 g dans la poignée.
 - Armement réaliste de la culasse puis semi-auto.
 - Rail Picatinny pour lampe ou laser.
 - Visée fixe, sûreté manuelle.

Réf.	Coloris	Calibre	Capacité	Vitesse	Energie	Longueur	Canon	Poids	Prix	
G2158	Noir	4.5 mm	8	125 m/s	3.98 J	17.7 cm	10 cm	690 g	149 €	
G6110				Chargeur C-15						23 €



BB's Sphériques
Réf. G3760
Non livrées avec le G2170
Mais conseillé à l'utilisation



Pistolets Gamo GP-20 - CO2 Pistolets semi-automatique, fonctionnement réaliste avec culasse Blowback.

- Livré avec 1 chargeur 20 BBS Sphériques.
- Culasse métal et carcasse polymère
- Disponible en noir ou noir & tan.

Réf.	Coloris	Calibre	Capacité	Vitesse	Energie	Longueur	Canon	Poids	Prix	
G2170	Noir	4.5 mm	20	125 m/s	3.98 J	19.5 cm	8.5 cm	370 g	99 €	
G6112				Chargeur GP-20						22,50 €



Rechargement CO2 facile !



Pistolet Gamo PT-85 Blowback - Cal. 4,5 mm - CO2

- Ce pistolet CO2 PT85 BLOWBACK de calibre 4,5 de la marque GAMO est livré avec un chargeur double 16 coups (2 x 8 coups). Très apprécié pour le fonctionnement réaliste de la culasse.
- Livré avec chargeur double 16 coups (2 x 8 cps réversible)

Réf.	Coloris	Calibre	Capacité	Vitesse	Energie	Longueur	Canon	Poids	Prix	
G2155	Noir	4.5 mm	16	125 m/s	3.91 J	19.8 cm	8 cm	750 g	169 €	
G6100				Chargeur PT85						23 €



Pistolet GAMO P25 BLOWBACK - Cal. 4,5 mm - 3,98 joules - CO2

Réf.	Calibre	Capacité	Vitesse	Energie	Longueur	Canon	Poids	Prix	
G2105	4.5 mm	16	125 m/s	3.98 J	18 cm	8 cm	600 g	179 €	
G6100				Chargeur P25					23 €



Chargeur rotatif
2 x 8 coups par inversion du chargeur

Guidon avec point blanc

Hausse avec deux points blancs



Tout métal !



Revolver Winchester Cal. 4.5 mm à CO2

Revolver à CO2 tout métal particulièrement réaliste !

Revolver à CO2 calibre 4.5 mm tirant des diabolos. Fonctionne en simple ou double action.

- Canon rayé en acier.
- Barillet 8 coups en acier.
- Capsule de CO2 12 g logées dans la crosse.
- Bouton d'ouverture du barillet faisant office de sûreté.
- Visée ouverte avec hausse réglable en dérive et en élévation.



Réf.	Calibre	Capacité	Vitesse	Energie	Longueur	Canon	Poids	Prix
G2500	4.5 mm	8	125 m/s	3.98 J	25 cm	10 cm	971 g	186 €



Tout métal !



Revolver CO2 GAMO PR-776 3,98 joules cal. 4,5 mm

Ce revolver CO2 de calibre 4,5 mm. D'une puissance de 3,98 joules permet de tirer jusqu'à 8 coups.

Le barillet permet de mettre soit des plombs diabolos ou des BB's.

Livré avec 2 barilletts 8 plombs diabolos

Réf.	Calibre	Capacité	Vitesse	Energie	Longueur	Canon	Poids	Prix
G2178	4.5 mm	8	125 m/s	3.98 J	30 cm	15 cm	1100 g	189 €

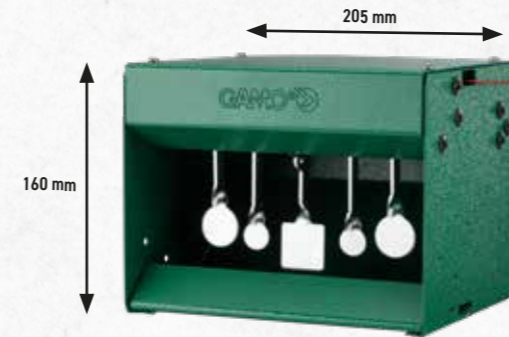

GAMO porte Cible Rocker

Le porte cible Gamo Rocker Pellet peut être remis à zéro sans se lever de sa position de tir. Lorsqu'une cible ronde est touchée, elle se verrouille en position haute. La cible peut être remis à zéro en frappant simplement la grande cible central carré. Cela fait tomber toutes les cibles rondes et les réinitialise pour un nouveau tir.

Réf.	Prix
G5140	67 €

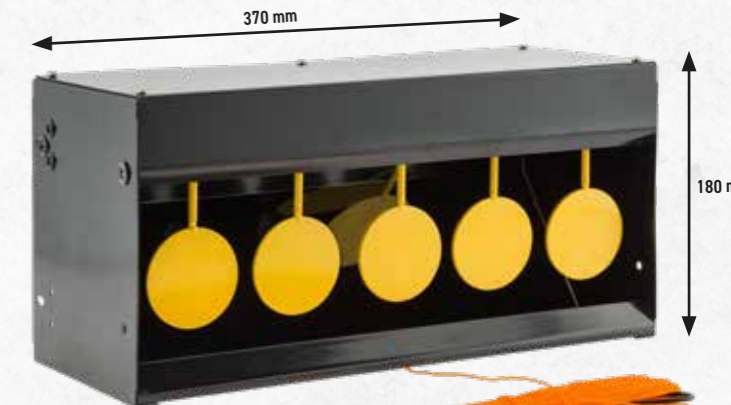

GAMO porte Cible Gris/Jaune

5 Cibles pivotantes pour le tir de loisir avec carabines à plomb. Remise à zéro à distance en tirant la ficelle.

Réf.	Prix
G5175	72 €

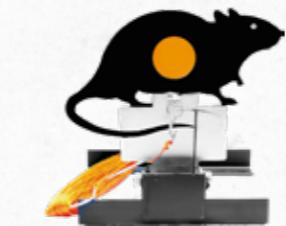

GAMO Cible Rat Target

Cette cible représente un rat, dont le centre est marqué par une plaque jaune qui bascule à l'impact. Une corde de 45 m de longueur vous permet de relever la cible après tir sans bouger de votre poste de tir.

Réf.	Prix
G5150	38 €



GAMO Cible Sanglier Target

Cible représentant un sanglier dont le centre est marqué par une plaque jaune. Une corde de 45 m vous permet de relever la cible après impact sans bouger de votre poste de tir. La cible est accompagnée de 4 caches interchangeable pour augmenter la difficulté du tir.

Réf.	Prix
G5180	44 €

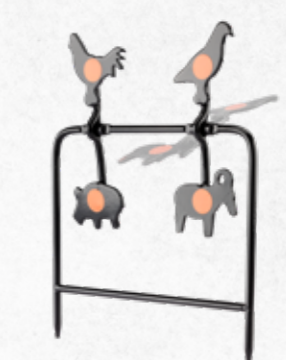

Cible de loisir / Plinking Target - GAMO

Cible de loisir / Plinking Target - GAMO

- Spéciale air comprimé
- Cibles rotatives + sticker + ballons.

Réf.	Hauteur	Longueur	Prix
G5190	20 cm	17 cm	20 €



Paquet de 100 cibles cartonnées 14 X 14 - GAMO

Cibles d'entraînement GAMO !

Paquet de 100 cibles cartonnées 14 X 14 - GAMO

Entraînement, jeu, compétition, les cibles cartonnées GAMO sont idéales pour apprécier toute la précision des carabines à air comprimé GAMO. Les encadrés présents en bas des cibles vous permettront d'indiquer le numéro de la cible, le nombre de points et le nom du tireur. Très utile pour comparer les points entre deux tireurs, mais aussi pour évaluer votre marge de progression dans le temps !

Réf.	Hauteur	Longueur	Prix
G5100	14 cm	14 cm	9 €



Porte-cible plat - GAMO

Porte-cible avec récupérateur de plombs !

Porte-cible plat - GAMO

Ce porte cible plat permet d'accueillir des cibles GAMO de 14 x 14 cm. Peu encombrant et facilement transportable, le porte-cible plat GAMO dispose d'un support métallique permettant de stabiliser la structure lors des tirs. Celui-ci peut également être suspendu par un crochet (non livré).

- Matière : Acier

Réf.	Hauteur	Longueur	Poids	Prix
G5120	15 cm	14,5 cm	825 g	27 €

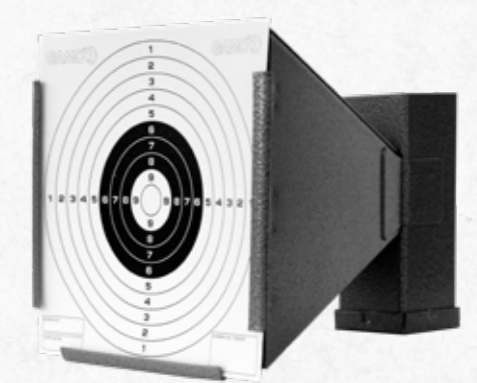

GAMO Porte Cible Conique

Porte cible en acier avec récupérateur de plombs.

Ce porte cible conique permet d'accueillir des cibles GAMO de 14 x 14 cm. Grâce à ses plans inclinés, le porte-cible conique en acier GAMO accepte les tirs jusqu'à une puissance de 20 joules ! Celui-ci peut également être suspendu à un mur sur une pointe ou une vis.

Réf.	Prix
G5130	29 €



GAMO Lunette 6-24 x 50 Mildot

Livrée sans montage ø 26 mm
Réglage hausse et dérive micrométrique réticule Mildot.
Grossissement variable de 6 à 24 Objectif de sortie de 50 mm

Réf.	Gross. Mini	Gross. Max	Diam. Obj	Prix
G4090	6x	24x	50 mm	216 €



GAMO Lunette 3-9 x 40 WR

Livrée avec montage ø 26 mm

Réf.	Gross. Mini	Gross. Max	Diam. Obj	Prix
G4060	3x	9x	40 mm	132 €



GAMO Lunette 3-9 X32 WR

Livrée avec montage ø 26 mm

Réf.	Diamètre	Gross. Mini	Gross. Max	Diam. Obj	Prix
G4050	25.4 mm (1")	3x	9x	32 mm	126 €



GAMO Lunette 4 X 32 WR

Lunette GAMO - Grand champ de vision !
Livrée avec montage ø 26 mm

Réf.	Diamètre	Gross. Mini	Diam. Obj	Prix
G4030	25.4 mm (1")	4x	32 mm	83 €



GAMO Lunette LC 4 x 32 WR

Grand champ de vision !
Livrée avec :
• 2 colliers de montage pour rail 11 mm.

Réf.	Gross. Mini	Diam. Obj	Longueur	Prix
G4130	4x	32 mm	25 cm	54 €



GAMO Quick Shot BZ30

Rail 11 mm intégré
Le point rouge ultra résistant développé par Gamo pour le tir à air comprimé.

Réf.	Prix
G4300	105 €

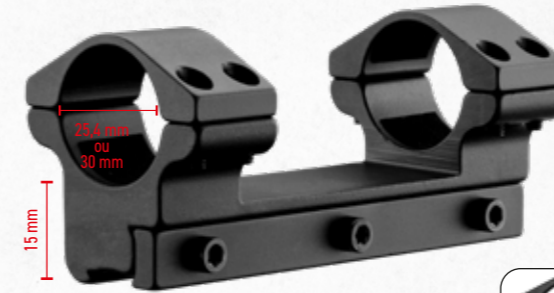

Montage monobloc Gamo

Montage rigide pour carabine à air comprimé

Réf.	Prix
G4615	53 €
G4616	62 €



Rail de conversion 11 mm à 21 mm - Picatinny

Permet de fixer une lunette à montage Picatinny sur une carabine à rail 11 mm.

Réf.	Prix
G6606	35 €



Support rail amortisseur prismatique 11 mm

Rehausse et bloque les lunettes sur carabine à air comprimé.
Rail Amortisseur de 11 mm pour atténuer le recul subi par les lunettes.

Réf.	Prix
G6607	40 €

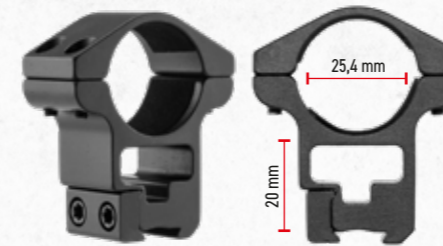

Montage haut avec tunnel de visée ø 25,4 mm sur rail prisme 11 mm

Collier pour montage haut pour lunettes Gamo.

- Montage haut
- Diamètre 1" (25,4 mm)
- Sur rail prisme 11 mm

Réf.	Prix
G4610	35 €

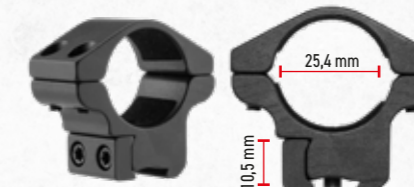

Montage bas ø 25,4 mm sur rail prisme 11 mm

Collier pour montage bas pour lunettes Gamo.

- Montage bas
- Diamètre 1" (25,4 mm)
- Sur rail prisme 11 mm

Réf.	Prix
G4600	31 €

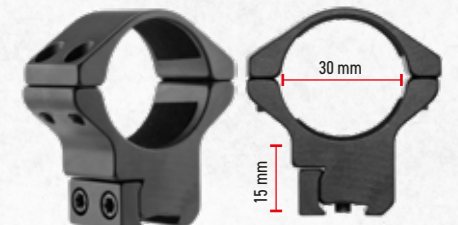

Montage Moyen ø 30 mm sur rail prisme 11 mm

Collier pour montage moyen pour lunettes Gamo.

- Montage Moyen
- Diamètre 30 mm
- Sur rail prisme 11 mm

Réf.	Prix
G4620	33 €



Jumelles compactes GAMO 10x32 DCF

Jumelles compactes

Paire de jumelles pliantes et compactes Gamo à emmener partout.

Le grossissement de 10 x permet de voir tous les détails des sujets observés.

Le diamètre d'objectif de 32 mm offre un bon compromis entre luminosité et faible encombrement.

Mise au point par molette centrale et correction dioptrique sur l'oculaire droit.

Réf.	Coloris	Gross. Mini	Diam. Obj	Prix
G4525	Noir	10x	32 mm	60 €



GAMO Jumelle 8 X 40 PR Auto Focus

Gamo a développé cette gamme de jumelles pour les amateurs de plein air.

Les jumelles de chasse Gamo 8x40 PR sont des jumelles Auto Focus très pratiques qui ne nécessitent aucun réglage de netteté quelle que soit la distance d'observation.

Réf.	Coloris	Gross. Mini	Diam. Obj	Prix
G4560	Vert	8x	40 mm	90 €



Chevalet de tir - GAMO

Pour le réglage des votre lunette sur votre carabine

Chevalet entièrement réglable, Un vérin mécanique pour remonter le canon et un pour descendre la crosse. 3 pieds réglables ainsi que les 2 supports de la carabine. Permet de régler votre lunette en 3 plombs seulement :

- Tirer un premier plomb en visant le centre de la cible, puis sans bouger la carabine, agir sur les molettes de réglage pour amener le réticule sur le point d'impact.
- Tirer un deuxième plomb qui devrait être très proche du centre et répéter le réglage pour affiner.
- Tirer un troisième plomb pour confirmer le réglage.

Réf.	Prix
G5210	157 €

Vidéo de démonstration



Simac Chasse & Tir loisir



KIT NETTOYAGE CANON GAMO SOUS BLISTER

Comprend une tige de nettoyage, une brosse cylindrique et une pochette de rangement

Réf.	Prix
G5201	24 €



Kit de nettoyage canon KIT DE NETTOYAGE CANON GAMO

Réf.	Prix
G5200	18 €



Coton pour entretien des canons

Réf.	Prix
G5202	9 €



Recharge CO2 12 g par 5 recharges

12 g par 5 recharges

Réf.	Prix
G5250	9 €



Fourreau matelassé 125 cm - GAMO

Réf.	Coloris	Longueur	Prix
G5380	Noir	125 cm	35 €



Fourreau matelassé 132 cm - Gamo

Réf.	Coloris	Longueur	Prix
G5382	Kaki-Olive	132 cm	36 €



Fourreau matelassé 117 cm - GAMO

Semi - Rembourré

Réf.	Coloris	Longueur	Prix
G5330	Vert	117 cm	65 €



Housse pour carabine à air comprimé arrow avec télescope noir/vert 100 cm

Fabriquée à partir de polyester avec une doublure en tricot rembourré pour une protection accrue.

Réf.	Coloris	Longueur	Prix
G5378	Noir	100 cm	45 €



Housse pistolet - GAMO

Dimensions : 30x25 cm

Housse en polyester conçue spécifiquement pour transporter et ranger votre pistolet à air comprimé GAMO. Elle est équipée de compartiments spéciaux pour les cartouches de CO2, le chargeur du pistolet et les munitions. Il est aussi possible d'utiliser cette housse pour transporter de véritables armes à feu. Vendue sans les produits.

Réf.	Longueur	Prix
G5385	30 cm	35 €

BOÎTES DE PLOMBS COMPÉTITION ET ENTRAÎNEMENT

Compétition



Plombs PRO MATCH COMPETITION 4,5 mm

- Calibre : 4,5 mm (.177).
- Poids : 0,49 g.
- Conditionnement : 500 pièces.

Réf.	Calibre	Grains	Grammes	Conditionnement
G3150	4,5 mm	7.56	0.49	500



Plombs MATCH CLASSIC 4,5 mm - GAMO

- Calibre : 4,5 mm (.177).
- Poids : 0,49 g.
- Conditionnement : 250 pièces.

Réf.	Calibre	Grains	Grammes	Conditionnement
G3000	4,5 mm	7.56	0.49	250



Plombs Match classic 5,5 mm - GAMO

- Calibre : 5,5 mm (.22).
- Poids : 0,90 g.
- Conditionnement : 250 pièces.

Réf.	Calibre	Grains	Grammes	Conditionnement
G3400	5,5 mm	15.4	0.9	250



Plombs PRO MAGNUM PENETRATION 4,5 mm - GAMO

- Calibre : 4,5 mm (.177).
- Poids : 0,49 g.
- Conditionnement : 250 ou 500 pièces.

Réf.	Calibre	Grains	Grammes	Conditionnement
G3200	4,5 mm	7.56	0.49	250
G3250	4,5 mm	7.56	0.49	500
G3500	5,5 mm	15.4	1	250



Plombs TS-10 Longue distance 4,5 mm - GAMO

- Calibre : 4,5 mm (.177).
- Poids : 0,68 g.
- Conditionnement : 200 pièces.

Réf.	Calibre	Grains	Grammes	Conditionnement
G3300	4,5 mm	10.49	0.68	200



Plombs TS-22 Longue distance 5,5 mm - GAMO

- Calibre : 5,5 mm (.22).
- Poids : 1,4 g.
- Conditionnement : 200 pièces.

Réf.	Calibre	Grains	Grammes	Conditionnement
G3850	5,5 mm	21.6	1.4	200

BOÎTES DE PLOMBS ACCUTEK SERIES



Plombs Gamo Rocket Accutek 4.5 mm
Les nouveaux plombs, dotés de la technologie AccuTek™, présentent une révolution dans le catalogue Gamo.

Les plombs Gamo Rocket Accutek possèdent une tête en acier et un corps en plomb afin de combiner les avantages des deux matériaux.

- Nouvel alliage de plomb beaucoup plus ductile et malléable pour une adaptation optimale du plomb au canon (rainures et chambre).
- Vous pouvez le sentir au toucher.
- Tête en acier pour plus de pouvoir perforant.
- Conditionnement : 150 pièces

Réf.	Calibre	Grains	Poids	Conditionnement
G3321	4,5 mm	9.26	0.6 g	150



Plombs Gamo Hollow Point Accutek 4.5mm
Les nouveaux plombs, dotés de la technologie AccuTek™, présentent une révolution dans le catalogue Gamo.

- Nouvel alliage de plomb beaucoup plus ductile et malléable pour une adaptation optimale du plomb au canon (rainures et chambre). Vous pouvez le sentir au toucher.
- Tête creuse pour une meilleure expansion à l'impact dans des tissus mous ou riche en liquide.
- Conditionnement : 500 pièces

Réf.	Calibre	Grains	Poids	Conditionnement
G3325	4,5 mm	7.56	0.49 g	500

NEW

ACCUTEK™ SERIES

Nouvel alliage plus malléable pour une meilleure prise de rayures, Centre de masse avancé, une précision et des groupements inégalés !



Plombs Gamo Match Accutek 500 - 4.5mm
Les nouveaux plombs, dotés de la technologie AccuTek™, présentent une révolution dans le catalogue Gamo.

- Nouvel alliage de plomb beaucoup plus ductile et malléable pour une adaptation optimale du plomb au canon (rainures et chambre). Vous pouvez le sentir au toucher.
- Tête plate pour un excellent découpage des cibles en carton. Plomb très précis, spécial tir sportif.
- Conditionnement : 500 pièces

Réf.	Calibre	Grains	Poids	Conditionnement
G3051	4,5 mm	7.56	0.49 g	500

NEW



BOÎTES DE PLOMBS SPÉCIAL NUISIBLES

Expansion

Plombs EXPANDER EXPANSION 4,5 mm - GAMO

- Calibre : 4,5 mm (.177).
- Poids : 0,49 g.
- Conditionnement : 250 pièces.

Réf.	Calibre	Grains	Grammes	Conditionnement
G3350	4,5 mm	7.56	0.49	250



Plombs HUNTER IMPACT 6,35 mm - GAMO

- Calibre : 6,35 mm
- Poids : 1,41 g.
- Conditionnement : 200 pièces.

Réf.	Calibre	Grains	Grammes	Conditionnement
G3600	6.35 mm	21.75	1.41	200



Impact



Cartouche de plombs VIPER 25 DISPERSION - GAMO

- Calibre : 5,5 mm (.22).
- 20 plombs N°10
- Conditionnement : 25 pièces.

Réf.	Calibre	Grains	Grammes	Conditionnement
G3800	5,5 mm	5.56	0.36	25



Plombs Gamo Tomahawk Expansion calibre 4.5 mm (.177)
Le plomb Tomahawk a été spécialement conçu pour donner un maximum de choc et d'expansion tout en ayant la précision des plombs de qualité match.

La pointe creuse forme un «champignon» parfait à l'impact et s'aplatit, distribuant toute son énergie dans la cible à courte distance.

- Calibre : 4,5 mm (.177).
- Poids : 0,49 g.
- Conditionnement : 750 pièces.

Réf.	Calibre	Grains	Grammes	Conditionnement
G3352	4,5 mm	7.56	0.49	750

Méga conditionnement : 750 plombs !

BOÎTES DE PLOMBS PERFORMANCE

Lourd



Energie

Plombs RED FIRE ENERGY 4,5 mm - GAMO

Pointe indéformable Noyau plomb
• Calibre : 4,5 mm (.177).
• Poids : 0,51 g.
• Conditionnement : 125 pièces.



Réf.	Calibre	Grains	Grammes	Conditionnement
G3370	4,5 mm	7.87	0.51	125



Plombs G-Hammer Power lourds 4,5 mm - GAMO

• Calibre : 4,5 mm (.177).
• Poids : 1 g.
• Conditionnement : 200 pièces.



Réf.	Calibre	Grains	Grammes	Conditionnement
G3310	4,5 mm	15.42	1	200



38% plus précis !

Plombs LETHAL - MORE PENETRATION 4,5 mm - GAMO

• Calibre : 4,5 mm (.177).
• Poids : 0,36 g.
• Conditionnement : 100 pièces.



Réf.	Calibre	Grains	Grammes	Conditionnement
G3375	4,5 mm	5.55	0.36	100



Performance

Plombs Rocket Destructor 5,5 mm

Excellente précision et pénétration incomparable !
Les diabolos Gamo Rocket à air comprimé combinent le plomb avec une pointe en acier trempé qui donne une pénétration accrue et un choc avec précision.
Le Rocket améliore les performances sans aucun sacrifice de précision et de cohérence.
Recommandés pour les nuisibles et les cibles métalliques.



Réf.	Calibre	Grains	Grammes	Conditionnement
G3520	5,5 mm	18.5	1.2	100



Plombs ROUND FUN 4,5 mm - GAMO

• Calibre : 4,5 mm (.177).
• Poids : 0,53 g.
• Conditionnement : 500 pièces.



Réf.	Calibre	Grains	Grammes	Conditionnement
G3750	4,5 mm	8.33	0.53	500



Billes rondes Gamo Steel BB's cal. 4,5 mm

• Calibre : 4,5 mm (.177).
• Poids : 0,35 g.
• Conditionnement : 500 pièces.



Réf.	Calibre	Grains	Grammes	Conditionnement
G3760	4,5 mm	5.39	0.35	500

Plus rapide !



Plombs PBA RAPTOR MORE VELOCITY 4,5 mm - GAMO

• Calibre : 4,5 mm (.177).
• Poids : 0,33 g.
• Conditionnement : 100 pièces.



Réf.	Calibre	Grains	Grammes	Conditionnement
G3360	4,5 mm	5.09	0.33	100

GUARDIAN ANGEL® 3

Ils stoppent les attaques à distance, sont insensibles au vent grâce à leur projection à 180 km/h, leurs deux coups sont efficaces même à travers une cagoule, provoquant une immobilisation immédiate de l'agresseur sans risque de retour de nuage de gaz.

En vente libre
aux + de 18 ans



Guardian Angel III noir - crosse pistolet

Soyez libre de ne plus avoir peur ! Le Guardian Angel est fiable en toute situation !

Le Guardian Angel® est efficace même en cas de vent contraire !

La capsaisine (substance naturelle à base de piment) est la substance irritante la plus efficace et la plus utilisée au monde.

L'utilisation du Guardian Angel® est garantie sans séquelle ni effets secondaires sur la personne visée.

• 8 fois + rapide qu'un spray lacrymogène classique.

• Projection du liquide à 180 km/h

• Jusqu'à 4 mètres

• Efficacité immédiate et totale pendant 15 à 30 minutes.

• Prise en main ultra rapide, clip de ceinture.

• En vente libre à partir de 18 ans

• Non rechargeable

Réf.	Capacité	Épaisseur	Hauteur	Longueur	Poids	Prix
GA510N	2	2,5 cm	8,5 cm	12 cm	120 g	50 €



Gardez vos distances avec votre agresseur !



4 mètres

- Efficace jusqu'à 4 mètres,
- Vitesse à l'embouchure de 180 km/h.
- Effet immédiat et total pendant 15 à 30 minutes.



GA510R Livré avec clip

Guardian Angel III rose - crosse pistolet

Défense personnelle : Soyez libre de ne plus avoir peur !

La solution de défense simple et ultra efficace : utilisation instinctive, prise en main ultra rapide

• 2 coups séparés, par 2 pressions répétées sur la détente.

• 8 fois + rapide qu'un spray lacrymogène classique : Projection du liquide à 180 km/h

• Utilisable jusqu'à 4 mètres

• Efficacité immédiate et totale pendant 15 à 30 minutes.

• Pas de risque de perte de pression : le liquide est propulsé par une charge pyrotechnique.

• Clip de fixation intégré

• En vente libre à partir de 18 ans

• Non rechargeable

Réf.	Coloris	Capacité	Épaisseur	Hauteur	Longueur	Poids	Prix
GA510R	Rose	2	2,5 cm	8,5 cm	12 cm	120 g	50 €





**Le plus efficace
et le plus puissant
des lanceurs OC !**

**En vente libre
aux + de 18 ans**



Jet protecteur JPX 2

Le plus efficace et le plus puissant des lanceurs OC disponible aujourd'hui !

Projette une solution OC liquide Oleoresin Capsicum ultra-irritante. Bloque instantanément l'agresseur ! Efficace jusqu'à 7 m !

Possibilité d'utiliser une cartouche d'entraînement tirant un colorant alimentaire bleu.

- Modèle professionnel
- Carcasse réutilisable
- Couleur noire
- Propulsion pyrotechnique
- Volume substance active : 11 ml cartouche (2 coups)
- Poids : 385 g (chargé)
- Portée : 7 mètres
- Vitesse du jet à 1,5 m : 80 m/s
- Fabriqué en Suisse

Livré avec une cartouche active (2 coups).



Réf.	Épaisseur	Hauteur	Longueur	Poids	Prix
JPX101	3.7 cm	9 cm	19.3 cm	385 g	272 €

Jet projecteur JPX 2 avec laser

Réf.	Épaisseur	Hauteur	Longueur	Poids	Prix
JPX101L	3.7 cm	9 cm	19.3 cm	385 g	355 €



Recharges actives ou d'entraînement pour JPX 2

- Recharge active : 2 x 11 ml solution OC incapacitante.
- Recharge d'entraînement : 2 x 11 ml colorant non agressif.

Réf.	Désignation	Prix
JPX210	2 charges actives	50 €
JPX220	2 charges entraînement	46 €



Holster de ceinture pour JPX

Standard avec cartouchière

Réf.	Prix
JPX320	50 €
JPX320G	50 €



Holster de cuisse pour JPX

Tactique avec cartouchière

Réf.	Prix
JPX350	68 €



Holster pour JPX - Kydex Paladin II

Léger et résistant avec lampe tactique

Réf.	Prix
JPX390	72 €



INFO PRODUIT

- Le JPX est efficace même en cas de vent contraire !
- La Capsaïcine (substance naturelle à base de piment) est la substance irritante la plus efficace et la plus utilisée au monde.
- L'utilisation du JPX est garantie sans séquelle, aucun effet secondaire sur la personne visée.
- Le JPX est également efficace sur les chiens.

**En vente libre
aux + de 18 ans**



Jet protecteur JPX 6 noir

Le meilleur système de protection pour votre foyer !

Projette une solution OC liquide Oleoresin Capsicum ultra-irritante.

Bloque instantanément l'agresseur ! Efficace jusqu'à 7m.

Possibilité d'utiliser une cartouche d'entraînement tirant un colorant alimentaire bleu.

- Modèle professionnel
- Carcasse réutilisable
- Couleur noire
- Propulsion pyrotechnique
- Volume substance active : 11 ml / cartouche (4 cps)
- Poids : 540 g (chargé)
- Portée : 7 mètres
- Vitesse à 1,50 m : 80 m/s

Livré avec une cartouche active (4 coups).



Réf.	Épaisseur	Hauteur	Longueur	Poids	Prix
JPX130	3.74 cm	12.7 cm	19.3 cm	540 g	385 €

Jet protecteur JPX 6 noir Laser

Réf.	Épaisseur	Hauteur	Longueur	Poids	Prix
JPX130L	3.74 cm	12.7 cm	19.3 cm	540 g	485 €



Non agressive



Active



Holster de ceinture pour JPX-6

Holster en Cordura.

Réf.	Prix
JPX470	60 €

Recharges pour JPX 6

- Recharge active : 4 x 11 ml solution OC incapacitante
- Recharge d'entraînement : 4 x 11 ml colorant non agressif

Réf.	Désignation	Prix
JPX230	4 charges actives	73 €
JPX240	4 charges d'entraînement	64 €





En vente libre
aux + de 18 ans

Jet protecteur JPX 4 noir Compact

Le Jet Protecteur JPX4, c'est quatre fois plus de protection pour votre foyer !

- Projette une solution PIEXOL OC liquide Oleoresin Capsicum ultra irritante.
- Bloque instantanément l'agresseur ! Efficace jusqu'à 7 m.
- 4 coups pour plus de puissance en condition de défense. Chaque coup est rechargeable indépendamment pour toujours avoir le maximum de puissance de tir.
- Témoin de chargement sur le côté de chaque tube pour voir la présence et la nature de la cartouche chargée.
- Possibilité d'utiliser une cartouche d'entraînement tirant un colorant alimentaire bleu.
- Modèle professionnel ou personnel
- Carcasse réutilisable en changeant les cartouches
- Couleur noire
- Propulsion pyrotechnique - pas de perte de charge dans le temps
- Volume substance active : 9 ml par cartouche (4 coups)
- Poids : 400 g (vide) - 580 g (chargé)
- Portée : 7 mètres
- Vitesse à 1,50 m : 80 m/s



Réf.	Épaisseur	Hauteur	Longueur	Poids	Prix
JPX151	4 cm	12.5 cm	19.3 cm	580 g	459 €

Partie efficace :



En vente libre
aux + de 18 ans

VISÉE LASER !

Jet protecteur JPX 4 PRO noir Laser

Projette une solution PIEXOL OC liquide Oleoresin Capsicum ultra-irritante qui bloque instantanément l'agresseur ! La simplicité et la rapidité de la visée laser en plus !

- Visée facile grâce au laser ! Efficace jusqu'à 7 m.
- 4 coups pour plus de puissance en condition de défense, chaque coup est rechargeable indépendamment pour toujours avoir le maximum de puissance de tir.
- Témoin de chargement sur le côté de chaque tube pour voir la présence et la nature de la cartouche chargée.
- Possibilité d'utiliser une cartouche d'entraînement tirant un colorant alimentaire bleu.
- Assistance à la visée par laser rouge 635 nm. Commande par le début de pression du doigt sur la détente.
- Poignée Full size 3 doigts
- Modèle professionnel ou personnel
- Carcasse réutilisable en changeant les cartouches
- Couleur noire
- Propulsion pyrotechnique - pas de perte de charge dans le temps
- Volume substance active : 9 ml par cartouche (4 coups)
- Poids : 400 g (vide) - 580 g (chargé)
- Portée : 7 mètres
- Vitesse à 1,50 m : 80 m/s
- Livré avec un holster Kydex avec 2 largeurs de passants



Réf.	Capacité	Vitesse	Épaisseur	Hauteur	Longueur	Poids	Prix
JPX151L	4	80 m/s	4 cm	12.5 cm	19.3 cm	580 g	569 €

LASER INTÉGRÉ + HOLSTER



RECHARGES

Recharges actives pour JPX 4

Munitions indépendantes pour JPX 4 ou JPX 4 L PRO

Réf.	Prix
JPX250	73 €

Recharges d'entraînement pour JPX 4

Munitions indépendantes pour JPX 4 ou JPX 4 L PRO

Réf.	Prix
JPX260	64 €



Holster pour JPX 4

Holster de ceinture compatible avec les JPX 4 Compact et les JPX 4 L PRO

- Accepte les 2 modèles :
- JPX 4 Compact : 4 coups
- JPX 4 L : 4 coups + viseur laser

Réf.	Prix
JPX450	73 €



SIMAC

Le Choix des Armes

Simac, importateur & distributeur de :

FAIR
Since 1971

**CAESAR
GUERINI**

FABARM®

Howa
Precision Rifles & Barreled Actions

BCM
europaarms

**A.E.
precision**

**DANIEL
DEFENSE**
LIGHTER. STRONGER. BETTER...

Stalov
Quality products from Lapland Sweden

**AERO
PRECISION A**

**STEAR
ARMS**

VICTRIX
ARMAMENTS

R E M E

SCHMEISSER

IMPALA PLUS

SUREFEED
THE MAGAZINES
OKAY

RIETTI

FP
FABARM
PROFESSIONAL

Kimber

LDT

M
MESSERSCHMITT

DENTLER

POWERCASE Niggeloh

FALKE
PRECISE INSTINCT

MICRODOT

PARD

Nikko Stirling
OPTICS FOR SPORT. SINCE 1958

RECKNAGEL

AW

AUDÈRE
WE DARE

NUM'AXES

SPORTS MATCH

ERATAC

MAK

Kastelberg

PIEXON

SORDIN

BRUNOX

**guardian
angel**

JPX4
JET DEFENDER

GAMO
Precision airguns

www.simac.fr

Simac - BP60026 - 86100 Châtellerault Tél. 05 49 85 59 75 - simac@simac.fr