

SIMAC

Le Choix des Armes



Catalogue 2023

Armes de chasse - Tir Sportif - Optiques - Accessoires - Air comprimé - Défense

LES RÉGIMES DE DÉTENTION DES ARMES



RETROUVEZ CI-DESSOUS QUELQUES EXEMPLES D'ARMES CLASSÉES PAR CATÉGORIE.

POUR LE DÉTAIL DES CATÉGORIES, SE REPORTER À L'ARTICLE R 311-2 DU CODE DE LA SÉCURITÉ INTÉRIEURE
ARRÊTÉS DE CLASSEMENT DISPONIBLES SUR INTERIEUR.GOUV.FR/ARMES

A2 INTERDITES

- ARMES À FEU D'ÉPAULE ET DE POING AUTOMATIQUES
- MUNITIONS PERFORANTES
- [...]



A1 INTERDITES (SAUF DÉROGATION TIR SPORTIF)

- ARMES À FEU D'ÉPAULE SEMI-AUTOMATIQUES À PERCUSSION CENTRALE D'UNE CAPACITÉ > À 11 COUPS LORSQUE LE CHARGEUR AMOVIBLE EST INSÉRÉ
- ARMES DE POING D'UNE CAPACITÉ > À 21 COUPS LORSQUE LE CHARGEUR AMOVIBLE EST INSÉRÉ
- [...]



B SOUMISES À AUTORISATION

- ARMES À FEU D'ÉPAULE SEMI-AUTOMATIQUES À PERCUSSION CENTRALE D'UNE CAPACITÉ > À 3 COUPS ET ≤ À 11 COUPS LORSQUE LE CHARGEUR EST INSÉRÉ
- ARMES À RÉPÉTITION MANUELLE À CAPACITÉ > À 11 COUPS ET ≤ À 31 COUPS
- GÉNÉRATEURS AÉROSOLS > À 100ML
- ARMES DE POING ≤ À 21 COUPS
- FUSILS À POMPE À CANON LISSE,
- FUSILS À POMPE À CANON RAYÉ CALIBRES : 8, 10, 12, 14, 16, 20, 24, 28, 32, 36 ET 410
DISPOSANT AU MOINS D'UNE DES CARACTÉRISTIQUES SUIVANTES :
 - UNE CAPACITÉ > À 5 COUPS (4+1) CHAMBRE COMPRISE
 - LA LONGUEUR TOTALE EST ≤ À 80 CM
 - LA LONGUEUR DU CANON EST ≤ À 60 CM
 - LA CROSSE N'EST PAS FIXE
- [...]

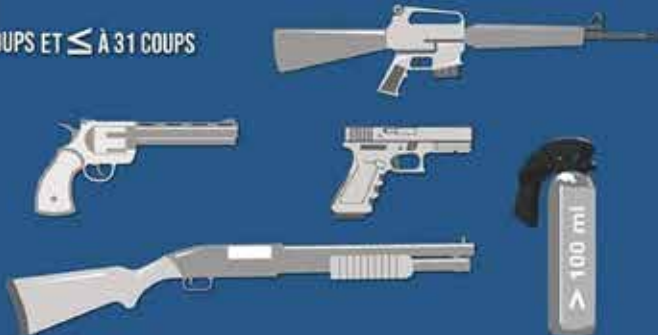

C SOUMISES À DÉCLARATION

- ARMES D'ÉPAULE À UN COUP PAR CANON
- ARMES SEMI-AUTOMATIQUES À CHARGEUR INAMOVIBLE D'UNE CAPACITÉ ≤ À 3 COUPS
- ARMES À RÉPÉTITION MANUELLE D'UNE CAPACITÉ ≤ À 11 COUPS
- ARMES NEUTRALISÉES
- FUSILS À POMPE À CANON RAYÉ CALIBRES : 8, 10, 12, 14, 16, 20, 24, 28, 32, 36 ET 410
AYANT TOUTES LES CARACTÉRISTIQUES SUIVANTES :
 - UNE CAPACITÉ ≤ À 5 COUPS (4+1) CHAMBRE COMPRISE
 - LA LONGUEUR TOTALE EST STRICTEMENT > À 80 CM
 - LA LONGUEUR DU CANON EST STRICTEMENT > À 60 CM
 - LA CROSSE EST FIXE
- [...]



D LIBRES

- GÉNÉRATEURS AÉROSOLS ≤ À 100ML
- ARMES HISTORIQUES AVANT 1900 NON CLASSÉES PAR ARRÊTÉ
- ARMES À AIR COMPRIMÉ AVEC UNE PUISSANCE > À 2 JOULES ET < À 20 JOULES
- MATRAQUES, TONFAS
- [...]



SOMMAIRE



Présentation Fair	004
Juxtaposés Lisses	006
Juxtaposés Express Rayés	008
Superposés Express Classic & Premier	010
Express Lusso Acier & Ergal	012
Express Premier & Mixtes	014
Slug Extracteur	016
Premier Gabion Extracteur	018
Premier Acier Extracteur & Ejecteur	020
Classic Acier Extracteur & Combo	022
Classic Acier Ejecteur	024
Faux Corps Acier Ejecteur SLX 692	026
Premier Ergal Extracteur	028
Premier Ergal Ejecteur	030
Classic Ergal Extracteur & Ejecteur	032
Becassier Ergal & Compact	034
Lusso Ergal & Acier Ejecteur	036
Lusso Ergal Faux Corps Ejecteur	038
Trap Carrera / Racing Bande Haute	040
Trap Carrera	042
Sporting Master & Racing	044
Canons FAIR	046
Chokes FAIR et Huiles Brunox	047
Mallettes FAIR	048
Textiles & calottes	049



Présentation Fabarm	050
Juxtaposé Classis	052
Superposé Elos A2 Classic Gold	054
Superposé Elos A2 Classic Paradox & Slug Elos Traqueur Classic Gold	056
Semi-automatique XLR	058
Fusils à pompe SDASS 2 Chasse	060
Express Asper 2 Classic Gold	062
Superposé Elos N2 Sporting	064
Superposé Allsport N2 & textiles	066
Fusils à pompe STF12	068
Fusils à pompe MARTIAL	070

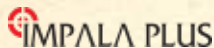

Fusils semi-automatiques	072
--------------------------	-----



Présentation Guerini	074
Express Néréo & Réflexo Acier	076
Tempio Acier & Ergal	078
Magnus, Ellipse & Julia	080
Revenant Acier Ejecteur et Sporting	082
Invictus XII Gold & IX	084
Invictus I BLACK	086
Invictus II	088
Invictus III	090
Summit Trap & Sporting	092
Summit Compact & Syren	094
Accessoires fusils	096
Vêtements & accessoires Guérini	097
Contrat tireur 2023	099



Fusils à pompe tactiques	100
--------------------------	-----



Carabine de chasse Rubis	102
Carabine TLD Rubis Tactical	104



Carabines de tir Howa 1500	108
Carabines de tir Oryx et GRS	110



Carabines de tir professionnelles	112
Carabines de tir sportif	116



Carabines à verrou DELTA 5	120
Carabines type AR15	122
Accessoires	126



Pistolet HUGO 1911 &	
Carabines type AR15	130
Carabines type AR15 & AR9	132



Carabines type AR15 & chargeurs	134
---------------------------------	-----



Carabines semi-automatiques	136
-----------------------------	-----



Carabines type AR15	139
Uppers & accessoires	144
Freins de bouche Aero & Audere	147



Modérateurs de son	148
--------------------	-----



Modérateurs de son	149
--------------------	-----



Coffres fort 3 mm à clef	152
Coffres fort 2 mm à clef	154



Télémetre & Jumelles	158
Lunettes de visée	160



Points rouges	162
Lunettes Ultimax & Télémetre	164
Lunettes Octa	165
Lunettes Diamond	166
Lunettes Boar Eater	168
Lunettes Diamond Long Range & Sportman	169
Lunettes Panamax, Précision & Illuminated	170
Lunettes Airing & Mount Master	172



Points rouges	174
Lunettes	175



Points rouges	177
Lunettes de battue & CQB	179
Lunettes à fort grossissement	180



Montages Optiques	182
Guide des montage	187



Casques protection audio	188
--------------------------	-----



Bretelles néoprène	190
Cartouchières	192
Colliers, Laises, longes & harnais	193
Bretelles fusils et Jumelles	194



Sonnaillons & colliers	195
Colliers anti-aboïement	196
Clôtures électroniques	198
Colliers de dressage	200
Colliers GPS	204
Appareils photos pièges	205
Panneaux solaires et surveillance & boîte d'envoi	210
Vision nocturne	211
Talkies-walkies	212
Casques antibruit	213
Piles	214
Lampes torches	215



Carabines Junior & Classic	216
Carabines IGT Cylindre à Gaz	218
Carabines Sports Pack optique	220
Carabines Sports & Grande Puissance	222
Carabines Canons fixes	224
Carabines Roadster IGT 10X GEN2	226
Carabines Maxim & Replay Magnum	228
Carabines PCP Arrow	230
Carabines PCP Coyote & HPA	232
Pistolets Air Comprimé	234
Pistolets CO ₂	236
Revolvers CO ₂	238
Ciblerie	239
Lunettes Gamo	240
Points rouges, montages	241
Jumelles & Entretien	242
Fourreaux & Housses	243
Plombs Compétition & Entraînement	244
Plombs Spécial Nuisibles	245
Plombs Performance	246

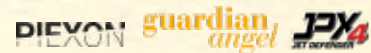

Guardian Angel III	247
Jet protecteur JPX & JPX 6	248
JPX 4 compact & JPX 4 PRO	250

www.simac.fr

A la date d'impression, les prix mentionnés sur ce document le sont à titre purement indicatif, chacun des armuriers revendeurs de nos produits étant libre d'appliquer ses propres tarifs en fonction de sa politique commerciale et notamment du service apporté à la clientèle. La majorité des armes de ce catalogue sont classées en catégories C ou D, c'est-à-dire en vente libre, sans demande préalable d'autorisation d'acquisition, avec une simple déclaration pour certaines d'entre elles. Certains modèles relèvent des catégories A ou B et sont soumis à autorisation d'acquisition. Ce document n'est pas contractuel, dans un souci d'amélioration nous nous réservons la possibilité de modifier les caractéristiques techniques ainsi que les informations sans préavis. Le contenu de ce catalogue est donc donné à titre purement indicatif. Photos non contractuelles, les visuels des produits peuvent changer à tous moments.

LES CLÉS DE LA RÉUSSITE, L'ÉCOUTE ET LE SAVOIR-FAIRE !

Isidoro, le fondateur de la marque FAIR, nous explique très simplement les raisons de son succès :
 « Nos fusils de chasse ne sont ni des objets de collection, ni des produits marketing imaginés dans des bureaux d'études. Il ne faut jamais oublier notre objectif initial : fabriquer des fusils, c'est d'abord répondre aux attentes des chasseurs en terme de qualité, de fiabilité, de précision et de prix ! ».
 « Prenons, l'exemple du marché français, après 20 ans d'écoute du marché et de multiples rencontres avec les chasseurs, nous sommes le leader sur les ventes de fusils lisses (cal.12, 16, 20, 28 et 410) avec plus de 5 000 unités vendues par an, c'est tout sauf un hasard !! Notre gamme propose plus de 150 références.

LES FUSILS FAIR, DANS LA COUR DES GRANDS !

Loin de la surexposition médiatique des grands fabricants de renom du Val Trompia, (la vallée d'excellence dans la production de fusils près de Brescia), la marque FAIR produit chaque année plus de 28 000 armes – ce qui en fait le 2^{ème} plus gros fabricant de la Vallée.

GARANT DE LA TRADITION ITALIENNE...

FAIR s'identifie aisément comme un défenseur acharné du savoir-faire italien :
 « Défendre la tradition italienne, ne signifie pas cultiver l'immobilisme » nuance Luca.
 « Anticiper l'évolution des besoins, participer aux innovations technologiques et investir tous les ans dans un parc de machines numériques High Tech représentent un devoir pour tous les acteurs solidement implantés et un levier extraordinaire de développement ».

10 ANS
GARANTIE



Bascule 12



Bascule 20



Bascule 28



Des bascules optimisées pour chaque calibre pour des fusils plus légers, plus élégants et plus ergonomiques.



Détente «XR Trigger» à position réglable.



Tourillons bombés interchangeables en acier.



Canons éprouvés billes d'acier, calibre 12 - 20.



Un matériau composite et caoutchouc aussi résistant que confortable.



Canons en acier spécial à triple alliage, usinés à partir du percement de la barre. Ames et chambres chromées intérieurement pour garantir une meilleure durée et résistance à la corrosion et une meilleure régularité de gerbe.



Ejecteurs sélectifs à longue course.

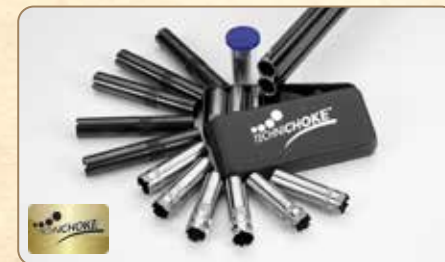

TECHNICHOKE® : 3 types de chokes interchangeables XP50 (Cal. 12 - 16 - 20 - 28 - 410), XP70 et XP100 (Cal. 12 - 20) avec le même logement et 18 chokes différents (Cal. 12).



X-CONES® Cônes de raccordement doux et allongés pour réduire le recul même avec ames étroites "18,4 calibre 12". Ames étroites pour augmenter la vitesse et la pénétration des billes.



Grand verrou unique (30, 50 mm pour cal.12) avec double crochets de fermeture.



Possibilité de mono détente ou double détentes avec la même bascule.



Finition à l'huile avec système FX WOOD sur certaines armes. Brevet OPTOWOOD.



Bascule en Ergal 55 (alliage d'aluminium léger utilisé pour l'industrie aéronautique).

JUXTAPOSÉS Iside Lisses

Symbole fort de la chasse traditionnelle, le fusil juxtaposé reste l'arme favorite de nombreux chasseurs. Nous vous proposons une gamme de fusils à canons lisses et d'Express mariant savoir faire et technologie moderne.

- Caractéristiques Communes :**
- Bascule Monobloc très haute résistance
 - Frette acier à résistance élevée (39NCD)
 - Finition vieil argent ou jaspée
 - Plaque de couche bois
 - Canon Monobloc
 - Option double ou mono détente

Juxtaposés Iside Lisses



Calibres
- 12/76
- 16/70
- 20/76
- 28/76
- 410



DC92420M



Fair Juxtapose Iside Lisse

Des fusils Fair juxtaposé avec une bascule acier finement gravée.

Les fusils Iside combinent l'aspect traditionnel des fusils juxtaposés avec la haute technicité des fusils Fair.

- Clé ajourée Bande pré équipée pour montage optique
- Double détente ou Mono détente sélective.
- Crosse Anglaise ou crosse pistolet.
- Livré avec 5 Chokes
- Livré en mallette

Réf.	Calibre	Capacité	Détente	Eject.	Longueur	Canon	Chokes	Poids	Prix
DC92412	12/76	2	DD	Eject.	109 cm	71 cm	5 C.I.	3000 g	2475 €
DC92412M	12/76	2	MDS	Eject.	109 cm	71 cm	5 C.I.	3000 g	2475 €
DC92416	16/70	2	DD	Eject.	109 cm	71 cm	5 C.I.	2700 g	2555 €
DC92416M	16/70	2	MDS	Eject.	109 cm	71 cm	5 C.I.	2700 g	2555 €
DC92420	20/76	2	DD	Eject.	109 cm	71 cm	5 C.I.	2600 g	2610 €
DC92420M	20/76	2	MDS	Eject.	109 cm	71 cm	5 C.I.	2600 g	2610 €
DC92428	28/76	2	DD	Eject.	109 cm	71 cm	5 C.I.	2450 g	2620 €
DC92428M	28/76	2	MDS	Eject.	109 cm	71 cm	5 C.I.	2450 g	2620 €
DC92441M	410/76	2	MD	Eject.	109 cm	71 cm	5 C.I.	2400 g	2820 €



MALLETTE OFFERTE

Mallette rigide en PVC.



DC92520M



Fair Juxtapose Iside Lisse Faux Corps

Élegant fusil juxtaposé à faux corps gravé de motifs floraux.

- Crosse anglaise en noyer avec zones antidérapantes finement quadrillées.
- Plaque de couche caoutchouc rouge.
- Clef ajourée.
- Double détente ou mono-détente sélective
- Bascule à éjecteurs.
- Livrée avec 5 chokes interchangeables et 1 mallette PVC.

Réf.	Calibre	Capacité	Détente	Eject.	Longueur	Canon	Chokes	Poids	Prix
DC92512	12/76	2	DD	Eject.	109 cm	71 cm	5 C.I.	3000 g	2805 €
DC92512M	12/76	2	MDS	Eject.	109 cm	71 cm	5 C.I.	3000 g	2805 €
DC92516	16/70	2	DD	Eject.	109 cm	71 cm	5 C.I.	2900 g	2960 €
DC92516M	16/70	2	MDS	Eject.	109 cm	71 cm	5 C.I.	2900 g	2960 €
DC92520	20/76	2	DD	Eject.	109 cm	71 cm	5 C.I.	2600 g	2950 €
DC92520M	20/76	2	MDS	Eject.	109 cm	71 cm	5 C.I.	2600 g	2950 €
DC92528	28/76	2	DD	Eject.	109 cm	71 cm	5 C.I.	2500 g	2925 €
DC92528M	28/76	2	MDS	Eject.	109 cm	71 cm	5 C.I.	2500 g	2960 €
DC92541M	410/76	2	MDS	Eject.	109 cm	71 cm	5 C.I.	2400 g	3170 €



Fusil juxtaposé Iside FAIR Bécassier calibre 12 Lisse

Le juxtaposé à crosse anglaise spécial bécasse

- Double détente
- Canons de 61 cm
- 2 canons lisses à chokes interchangeables pour tirs à moyenne et longue distance
- Livré avec 5 chokes dont un choke rayé dispersant
- Livré en mallette



Réf.	Calibre	Capacité	Détente	Eject.	Longueur	Canon	Chokes	Poids	Prix
DC92412R	12/76	2	DD	Eject.	99 cm	61 cm	Rayé & C.I.	2700 g	2555 €



Livré avec 5 Chokes

Livré avec 5 chokes interchangeables dont 1 dispersant rayé

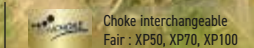
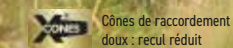
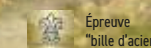

JUXTAPOSÉS Express Rayés

Symbole fort de la chasse traditionnelle, le fusil juxtaposé reste l'arme favorite de nombreux chasseurs. Nous vous proposons une gamme de fusils à canons lisses et d'express à canons rayés mariant savoir-faire et technologie moderne.

- Caractéristiques Communes :**
- Bascule Monobloc très haute résistance
 - Frette acier à résistance élevée (39NCD4Ph)
 - Finition vieil argent ou jaspée
 - Guidon réglable en hauteur
 - Bande pré équipée pour montage

Juxtaposés Express Rayés



Calibres
- 30 RBL
- 30.06
- 8x57 JRS
- 9,3x74R



DC9323

Fair Juxtaposé Express Faux corps

Élégant express juxtaposé résistant à bascule Faux Corps pour la chasse au grand gibier.

- Bascule Monobloc très haute résistance
- Frette acier à résistance élevée (39NCD4Ph)
- Guidon réglable en hauteur
- Clé ajourée Bande pré équipée pour montage
- Finition vieil argent
- Plaque de couche amortisseur en caoutchouc
- Livré en mallette ABS.

Réf.	Calibre	Capacité	Détente	Eject.	Longueur	Canon	Poids	Prix
DC9323	.30 R Blaser	2	MD	Eject.	93.5 cm	55 cm	2950 g	4325 €
DC93236	.30-06 Spr.	2	MD	Eject.	93.5 cm	55 cm	2950 g	4395 €
DC9328	8 x 57 JRS	2	MD	Eject.	93.5 cm	55 cm	2950 g	4325 €
DC9329	9.3 x 74 R	2	MD	Eject.	93.5 cm	55 cm	2950 g	4325 €
CAF94	Canons 20/76 juxta 71 cm Fair							1775 €

Bascule opposée
Réf. DC9323

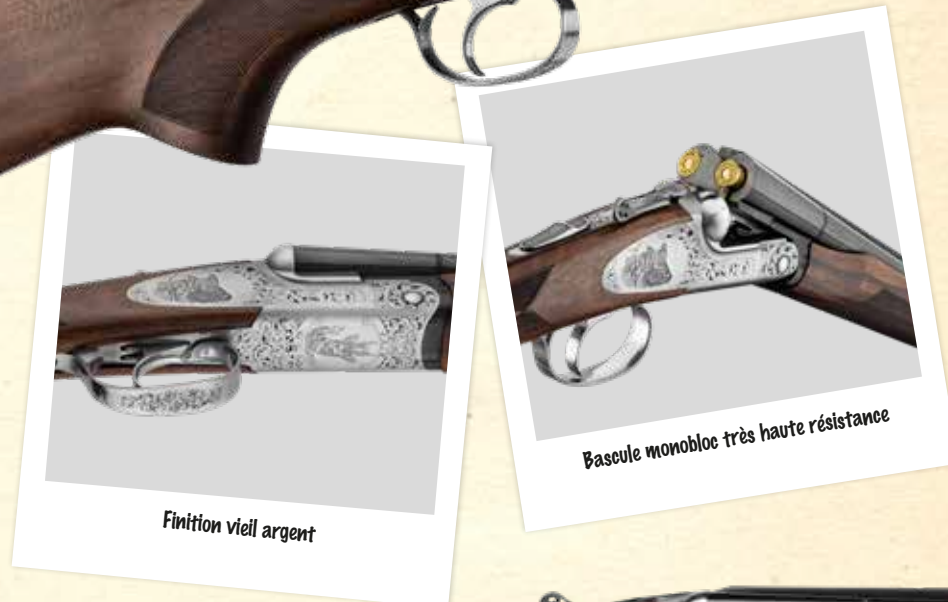

Finition vieil argent

Bascule monobloc très haute résistance



DC93136

Express Juxtaposés Fair

Express juxtaposé, l'arme traditionnelle pour la chasse au grand gibier.

- Bascule Monobloc très haute résistance
- Frette acier à résistance élevée (39NCD4Ph)
- Guidon réglable en hauteur
- Bande pré équipée pour montage
- Finition vieil argent, clé ajourée.
- Plaque de couche amortisseur en caoutchouc
- Livré en mallette ABS.



Réf.	Calibre	Capacité	Détente	Eject.	Canon	Poids	Prix	
DC9313	.30 R Blaser	2	MD	Eject.	55 cm	2850 g	3775 €	
DC93136	.30-06 Spr.	2	MD	Eject.	55 cm	2850 g	3880 €	
DC9318	8 x 57 JRS	2	MD	Eject.	55 cm	2850 g	3775 €	
DC9319	9.3 x 74 R	2	MD	Eject.	55 cm	2850 g	3775 €	
CAF94	Canons 20/76 juxta 71 cm Fair							1775 €



Vue bascule côté opposé



MALLETTE OFFERTE

Mallette rigide en PVC.



EXPRESS Classic & Premier

Cette ligne innove avec des express répondant aux nouvelles attentes des chasseurs de grands gibiers : nouvelle présentation, nouveau calibre en conservant savoir-faire, fiabilité et efficacité.

Caractéristiques Communes :

- Bascule acier monobloc haute résistance
- Double verrouillage à plat
- Tourillons acier interchangeables
- Frette acier à résistance élevée (39NCD4Ph)
- Bande pré-équipée pour montage d'optique
- Guidon réglable en hauteur



EXPRESS Classic & Premier

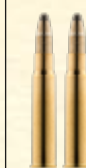

- Calibres
- 30 RBL
 - 30.06
 - 8x57 JRS
 - 9,3x74R
 - 444 Martin



Crosse dos de cochon

Clé ajourée

Bande pré-équipée pour montage optique.

Fibre optique et mire réglable en hauteur

Bascule Acier avec gravures

Détente dorée

Tourillon bombé interchangeable



Fair superposé Express Classic Acier

Bascule aux gravures fines représentant des sangliers en action de chasse

- Bascule acier monobloc haute résistance
- Gravure représentant des sanglier en action cynégétique
- Double verrouillage à plat
- Tourillons acier interchangeables
- Frette acier à résistance élevée (39NCD4Ph)
- Crosse «dos de cochon» et devant tulipe en noyer massif poncé huilé
- Bande de battue pré-équipée pour montage d'optique
- Guidon réglable en hauteur

Réf.	Calibre	Détente	Eject.	Canon	Poids	Prix
DC383	.30 R Blaser	MD	Ext.	55 cm	3000 g	2640 €
DC386	.30-06 Spr.	MD	Ext.	55 cm	3000 g	2720 €
DC388	8 x 57 JRS	MD	Ext.	55 cm	3000 g	2640 €
DC389	9.3 x 74 R	MD	Ext.	55 cm	3000 g	2640 €



Fair Express superposé Premier bascule Noire

Une carabine Express raffinée avec sa bascule à finition noire

- Bascule acier monobloc haute résistance
- Double verrouillage à plat
- Tourillons acier interchangeables
- Frette acier à résistance élevée (39NCD4Ph)
- Bande de battue pré-équipée pour montage d'optique
- Guidon réglable en hauteur
- Bascule noire 2 Sujets Dorés

Réf.	Calibre	Détente	Eject.	Canon	Poids	Prix
DC333	.30 R Blaser	MD	Ext.	55 cm	3000 g	2265 €
DC336	.30-06 Spr.	MD	Ext.	55 cm	3000 g	2335 €
DC338	8 x 57 JRS	MD	Ext.	55 cm	3000 g	2265 €
DC339	9.3 x 74 R	MD	Ext.	55 cm	3000 g	2265 €
DC334	.444 Marlin	MD	Ext.	55 cm	3000 g	2100 €



Hausse fibres optiques



Point de mire en fibre optique : une visée parfaite réglable en hauteur.



INFO PRODUIT

Depuis 20 ans, FAIR produit plus de 1000 Express par an... Un savoir-faire indispensable et une expertise indiscutable pour ces armes difficiles à exécuter.



1 CANON SUPPLÉMENTAIRE ACHÉTÉ = 1 MALLETTTE OFFERTE D'une valeur de 135€



Canons Lisses pour Express FAIR

Réf.	Calibre	Capacité	Eject.	Canon	Prix
CAF78	20/76	2	Ext.	68 cm	1380 €

EXPRESS LUSSO Acier & Ergal

Cette gamme représente le symbole de la Marque Fair dans la fabrication d'armes rayées.
Fiabilité, légèreté, présentation aboutie : ces express répondent efficacement aux nouvelles aspirations des chasseurs de grands gibiers.

Caractéristiques Communes :

- Joles de renfort
- Double verrouillage à plat
- Tourillons interchangeables
- Frette acier à résistance élevée (39NCD4Ph)
- Mono détente



EXPRESS LUSSO Acier & Ergal



- Calibres
- 30 RBL
 - 30.06
 - 8x57 JRS
 - 9,3x74R



Fair Superposé Express Lusso Acier Faux Corp Ejecteur

Le symbole de la maîtrise technique et de l'expérience de la marque FAIR dans la fabrication d'armes rayées. Un condensé de nouvelles technologies qui permet de vous proposer un Express unique.

- Bascule en Acier
- Crosse en noyer poncé huilé avec joue bavaroise
- Mono détente
- Bascule avec joues de renfort - Double verrouillage à plat
- Tourillons acier interchangeables, frette acier à résistance élevée (39NCD4Ph), guidon réglable en hauteur, renfort de tonnerre acier, bande pré-équipée pour montage d'optique

Réf.	Calibre	Détente	Eject.	Longueur	Canon	Poids	Crosse	Prix
DC398	8 x 57 JRS	MD	Eject.	94 cm	55 cm	3100 g	Bois poncé huilé	3260 €
DC393	.30 R Blaser	MD	Eject.	94 cm	55 cm	3100 g	Bois poncé huilé	3260 €
DC396	.30-06 Spr.	MD	Eject.	94 cm	55 cm	3100 g	Bois poncé huilé	3360 €
DC399	9.3 x 74 R	MD	Eject.	94 cm	55 cm	3100 g	Bois poncé huilé	3260 €

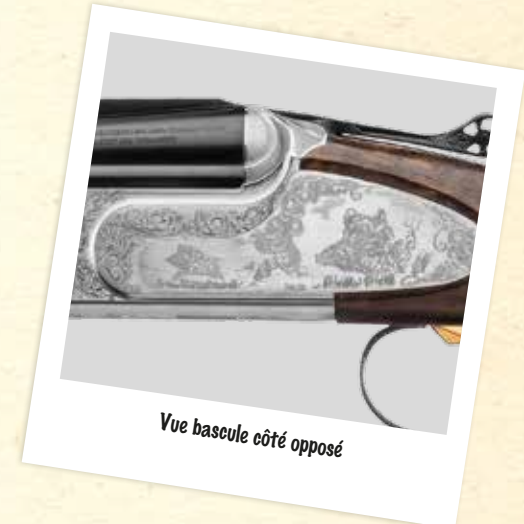

Vue bascule côté opposé



Crosse avec joue Bavaroise

Canons Lisses pour Express FAIR

Réf.	Calibre	Capacité	Eject.	Canon	Chokes	Prix
CAF76	20/76	2	Eject.	68 cm	C.I.	1480 €

Bois FX WOOD



Fair Superposé - Lusso Express Faux Corps Ergal - Extracteur

Le symbole de la maîtrise technique et de l'expérience de la marque FAIR dans la fabrication d'armes rayées. Un condensé de nouvelles technologies qui permet de vous proposer un Express unique.

- Bascule en Ergal 55
- Crosse en noyer finition FX-Wood
- Détente dorée
- Bascule avec joues de renfort - Double verrouillage à plat
- Tourillons acier interchangeables, frette acier à résistance élevée (39NCD4Ph), guidon réglable en hauteur, renfort de tonnerre acier, bande pré-équipée pour montage d'optique

Réf.	Calibre	Détente	Eject.	Longueur	Canon	Poids	Prix
DC358EL	8 x 57 JRS	MD	Ext.	94 cm	55 cm	2700 g	3110 €

2,7 Kg



Canons Lisses pour Express FAIR

Réf.	Calibre	Capacité	Eject.	Canon	Prix
CAF71	20/76	2	Ext.	68 cm	1405 €



1 CANON SUPPLÉMENTAIRE ACHETÉ = 1 MALLETTTE OFFERTE
D'une valeur de 135€



Carabine Express Lusso Fair Luxe

L'express Lusso pour la chasse au grand gibier.

La carabine Express Fair Luxe est l'aboutissement de l'expertise de la marque Fair dans le domaine des armes rayées. Alliant fiabilité, légèreté et robustesse, l'express Lusso Fair est une arme fine, élégante, maniable, étudiée pour les battues françaises. Cette série limitée est proposée dans les calibres les plus populaires parmi les chasseurs de grand gibier européen.

Le nouveau Lusso Express est une arme de Luxe présentant un rapport qualité prix qui saura combler une majorité de chasseurs.

Réf.	Calibre	Détente	Eject.	Longueur	Canon	Poids	Crosse	Prix
DC316	.30-06 Spr.	MD	Ext.	94 cm	55 cm	3100 g	Bois poncé huilé	2980 €
DC313	.30 R Blaser	MD	Ext.	94 cm	55 cm	3100 g	Bois poncé huilé	2855 €
DC318	8 x 57 JRS	MD	Ext.	94 cm	55 cm	3100 g	Bois poncé huilé	2855 €
DC319	9.3 x 74 R	MD	Ext.	94 cm	55 cm	3100 g	Bois poncé huilé	2855 €

Contre platines gravées

EXPRESS PREMIER Ergal

Ce modèle innove en répondant aux attentes des chasseurs de grands gibiers : nouvelle présentation et calibre polyvalent en conservant savoir-faire, fiabilité et efficacité.

- Caractéristiques Techniques :**
- Bascule Ergal monobloc haute résistance
 - Double verrouillage à plat
 - Tourillons interchangeables
 - Frette acier à résistance élevée (39NCD4Ph)
 - Bande pré-équipée pour montage d'optique
 - Guidon réglable en hauteur



EXPRESS PREMIER Ergal



Calibres
- 8x57 JRS



2,7 Kg

Bande de battue pré-équipée pour montage d'optique



Superposé Express FAIR Premier Ergal MD Cal. 8 x 57JRS

Une carabine express superposée de qualité apportant dynamisme et réactivité

- Bascule Ergal monobloc haute résistance
- Double verrouillage à plat
- Tourillons acier interchangeables
- Frette acier à résistance élevée (39NCD4Ph)
- Bande de battue pré-équipée pour montage d'optique
- Guidon à fibre optique réglable en hauteur
- Crosse pistolet et devant tulipe en noyer massif avec finition poncé huilé

Réf.	Calibre	Détente	Eject.	Longueur	Canon	Poids	Prix
DC300	8 x 57 JRS	MD	Ext.	105 cm	60 cm	2700 g	2405 €

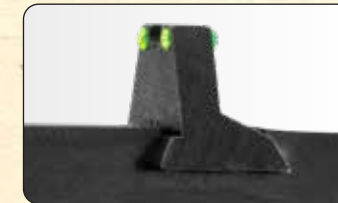

Hausse fibres optiques



Point de mire en fibre optique : une visée nette et précise.



Gravure dorée sur dessous de bascule

MIXTES Ergal

Idéal pour la traque : le canon rayé permet de tirer le gros gibier avec précision et efficacité tout en se réservant l'opportunité de tirer une bécasse avec le canon lisse.

Caractéristiques Communes :

- Bascules monobloc en Ergal 55 (Mixte)
- Renfort de tonnerre en acier H2D (Mixte)
- Hausse avec points lumineux
- Double verrouillage à plat
- Frette acier à résistance élevée
- Bande de visée munie d'un rail pour montage d'optique



MIXTES Ergal



Calibres
- 12/76
- 20/76
- 8 x 57
- 30 RBL
- 7x65 R
- 9,3x74R
- 30.06



light VERSION XCONES DC408



Fair Mixtes Ergal (Canon supérieur Lisse Cal. 12/76 / Canon inférieur rayé)

La polyvalence d'une arme associant un canon lisse calibre 12 à un canon rayé pour le tir à balle.

Le canon supérieur lisse vous permet de tirer une bécasse tout en étant prêt pour un sanglier avec votre canon rayé pour cartouche métallique calibre 30-06, 8x57 ou autre...

Réf.	Calibre	Détente	Eject.	Canon	Poids	Prix
DC403	.30 R Blaser	DD	Ext.	63 cm	2950 g	2450 €
DC406	.30-06 Spr.	DD	Ext.	63 cm	2950 g	2475 €
DC407	7 x 65 R	DD	Ext.	63 cm	2950 g	2450 €
DC408	8 x 57 JRS	DD	Ext.	63 cm	2950 g	2450 €
DC409	9,3 x 74 R	DD	Ext.	63 cm	2950 g	2450 €

INFO PRODUIT

Il fallait toute l'ingénierie de Fair et son expérience pour oser fabriquer en série des mixtes bascule Ergal en calibres 12/76 et 20/76. F.A.I.R fabrique environ 700 mixtes par an.



Canons Pour Mixtes FAIR

Canons Interchangeables pour fusil FAIR

Réf.	Calibre	Canon	Prix
CAF61	12/76	70 cm	900 €
CAF66	20/76	68 cm	955 €



1 CANON SUPPLÉMENTAIRE ACHETÉ = 1 MALLETTE OFFERTE
D'une valeur de 135€



light VERSION XCONES



Fair Mixte Ergal - DD - EXT - Calibre 20 Mag / 8X57JRS - Canon 63 cm

Réf.	Calibre	Détente	Eject.	Canon	Poids	Prix
DC428E	8 x 57 JRS/76	DD	Ext.	63 cm	2600 g	2835 €



Idéal pour la traque !



Busc en cuir Droitier

Busc en cuir pour crosse COUNTRY SELLERIE - 2 sangles élastiques de fixation

Réf.	Désignation	Prix
BUR02	Busc Cuir Gaucher	80 €
BUR01	Busc Cuir Droitier	80 €

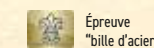

Épreuve "bille d'acier"



Barrique allégée en Ergal 55



Cônes de raccordement doux : recul réduit



Choke interchangeable Fair : XP50, XP70, XP100

SLUGS SUPERPOSÉS Extracteur

Points lumineux et bande de battue avec hausse réglable pour améliorer les performances de précision et de vitesse de tir.

- Caractéristiques Communes :
- Double verrouillage bas
 - Hausse de visée et guidon fibre optique
 - Bascule acier monobloc haute résistance



SLUGS SUPERPOSÉS
Extracteur



Calibres
- 12/76
- 20/76

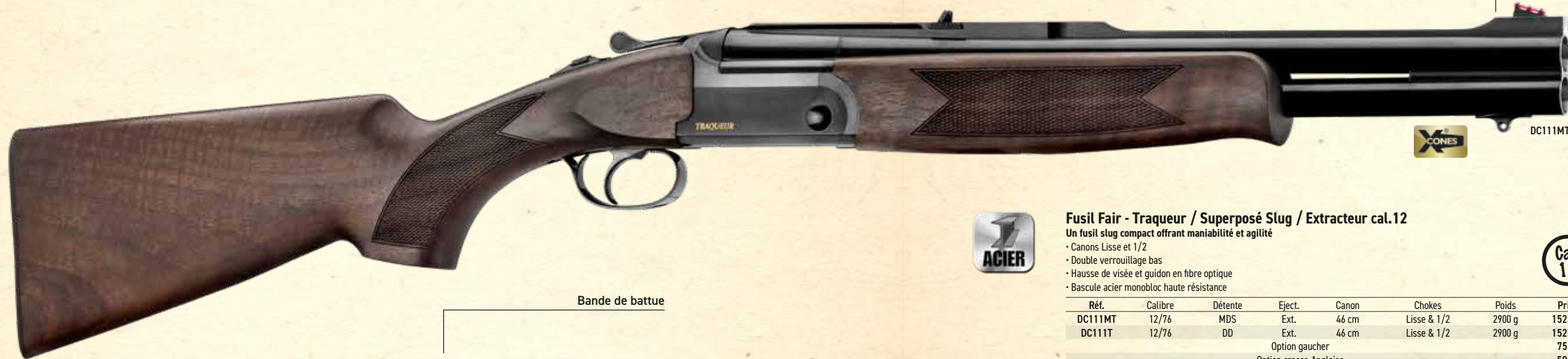

Guidon réglable en hauteur

DC111MT



Bande de battue

DC107MT



DC111L



Fusil Fair - Traqueur / Superposé Slug / Extracteur cal.12

Un fusil slug compact offrant maniabilité et agilité

- Canons Lisse et 1/2
- Double verrouillage bas
- Hausse de visée et guidon en fibre optique
- Bascule acier monobloc haute résistance

Cal. 12

Réf.	Calibre	Détente	Eject.	Canon	Chokes	Poids	Prix
DC111MT	12/76	MDS	Ext.	46 cm	Lisse & 1/2	2900 g	1525 €
DC111T	12/76	DD	Ext.	46 cm	Lisse & 1/2	2900 g	1525 €
Option gaucher							75 €
Option crosse Anglaise							50 €



Fusil Superposé extracteur Fair spécial Battue cal.12

Autorise le tir de plusieurs types de munitions !

- Canons Lisse et 1/2
- Hausse de visée et guidon en fibre optique
- Double verrouillage bas
- Bascule acier monobloc haute résistance

Cal. 12

Réf.	Calibre	Détente	Eject.	Longueur	Canon	Chokes	Poids	Prix
DC107MT	12/76	MDS	Ext.	91.8 cm	55 cm	Lisse & 1/2	3000 g	1515 €
DC107T	12/76	DD	Ext.	81.8 cm	55 cm	Lisse & 1/2	3000 g	1515 €
Option gaucher							75 €	
Option crosse Anglaise							50 €	



Fusil Fair - Premier Battue Extracteur / Slug Luxe - Superposé cal.12

Premier Battue Extracteur / Slug Points lumineux et bande de battue avec hausse réglable pour améliorer les performances de précision et de vitesse de tir.

- Double verrouillage bas
- Hausse de visée
- Bascule acier monobloc haute résistance
- Crosse pistolet et devant tulipe en noyer massif poncé huilé.
- Points lumineux et bande de battue avec hausse réglable pour améliorer les performances de précision et de vitesse de tir.

Cal. 12

Réf.	Calibre	Détente	Eject.	Canon	Chokes	Poids	Prix
DC111L	12/76	DD	Ext.	55 cm	Lisse & 1/2	3000 g	1540 €
DC11ML	12/76	MDS	Ext.	55 cm	Lisse & 1/2	3000 g	1540 €

Cal. 20

Réf.	Calibre	Détente	Eject.	Canon	Chokes	Poids	Prix
DC112ML	20/76	MDS	Ext.	55 cm	Lisse & 1/2	2600 g	1585 €
DC112L	20/76	DD	Ext.	55 cm	Lisse & 1/2	2600 g	1585 €

FAIR

PREMIER GABION Extracteur

Le Gabion a été créé pour être le fusil des chasseurs recherchant avant tout l'efficacité, la robustesse et l'élégance.

- Caractéristiques Communes :
- Bascule acier monobloc haute résistance
 - Double verrouillage bas
 - Tourillons acier interchangeables
 - Canons en acier à résistance élevée (UM7)



PREMIER GABION
Extracteur



Calibres
- 12/76
- 12/89



DC108MCI

INFO PRODUIT

Toutes les pièces intérieures comme extérieures sont traitées anti-corrosion avec le système brunissage, nickelage ou chromage spécial.



Fusil Fair - Premier Gabion Extracteur - Super cal. 12

Le Gabion a été créé pour être l'arme des chasseurs qui recherchent avant tout l'efficacité, l'esthétique et la robustesse.

Un superposé pour le canard de grande qualité de fabrication

- Bascule acier monobloc haute résistance
- Double verrouillage bas
- Tourillons acier interchangeables
- Canons en acier à résistance élevée (UM7)
- Éprouvé bille acier
- Livré avec 5 Chokes interchangeables TECHNICOKE pour toujours plus de polyvalence

Réf.	Calibre	Détente	Eject.	Canon	Chokes	Poids	Prix
DC108CI	12/89	DD	Ext.	76 cm	C.I.	3300 g	1840 €
DC108MCI	12/89	MDS	Ext.	76 cm	C.I.	3300 g	1840 €



Bande 10mm fraisée pour montage optique sur tous les Fair Premier Gabion.



DC104MCI

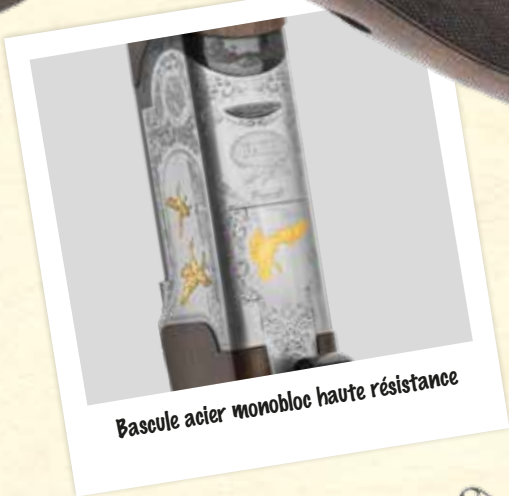

Bascule acier monobloc haute résistance

INFO PRODUIT

Chokes longs 10 cm en option
Voir page 47



Fusil Fair - Premier Gabion Extracteur - Super cal. 12

Le Gabion a été créé pour être l'arme des chasseurs qui recherchent avant tout l'efficacité, l'esthétique et la robustesse.

- Bascule acier monobloc haute résistance
- Double verrouillage bas
- Tourillons acier interchangeables
- Canons en acier à résistance élevée (UM7)
- Crosse pistolet et devant tulipe en noyer massif avec finition poncé huilé
- Guidon à fibre optique pour une prise de visée facilitée peu importe la luminosité

Réf.	Calibre	Détente	Eject.	Canon	Chokes	Poids	Prix
DC104CI	12/76	DD	Ext.	76 cm	C.I.	3300 g	1620 €
DC104MCI	12/76	MDS	Ext.	76 cm	C.I.	3300 g	1610 €



Finition «Dura Touch» pour une meilleure protection



DC149CAMCI



Voir la vidéo !



Fusil Fair - Premier Gabion Extracteur - Super cal.12

Un fusil de chasse spécial canard à motif camouflage

Réf.	Calibre	Détente	Eject.	Canon	Chokes	Poids	Prix
DC149CAMCI	12/89	MDS	Ext.	76 cm	C.I.	3300 g	2005 €
DC14CACI	12/76	DD	Ext.	76 cm	C.I.	3300 g	1890 €
DC14CAMCI	12/76	MDS	Ext.	76 cm	C.I.	3300 g	1890 €

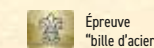

Épreuve "bille d'acier"



Bascule allégée en Ergal 55



Cônes de raccordement doux : recul réduit



Choke interchangeable Fair : XPS0, XP70, XP100

PREMIER ACIER Extract. & Eject.

La gamme FAIR Premier regroupe des armes fiables et polyvalentes
Au meilleur rapport qualité prix.

- Caractéristiques Communes :
- Bascule acier monobloc haute résistance
 - Bascule argentée avec gravure
 - Tourillons acier plats
 - Canons interchangeables en acier à résistance élevée (UM7)



PREMIER ACIER
Extracteur & Ejecteur



Calibres
- 12/76
- 20/76



Superposé Premier Acier Extracteur Cal. 12 & 20

Idéale pour un premier fusil ou un fusil léger complémentaire !

- Bascule acier monobloc haute résistance
 - Bascule argentée avec gravure
 - Tourillons acier plats
 - Canons interchangeables en acier à résistance élevée (UM7)
 - Livré sans grenadière avec 3 chokes interchangeables (Lisse, 1/4, 1/2)
- Avec supplément crosse anglaise.

Extracteur !

Réf.	Crosse	Calibre	Détente	Eject.	Canon	Chokes	Poids	Crosse	Prix
DC102CI	Pistolet	20/76	DD	Ext.	71 cm	3 C.I.	2750 g	Bois poncé huilé	1190 €
DC102MCI	Pistolet	20/76	MDS	Ext.	71 cm	3 C.I.	2750 g	Bois poncé huilé	1190 €
DC102AMCI	Anglaise	20/76	MDS	Ext.	71 cm	3 C.I.	2750 g	Bois poncé huilé	1235 €
DC100MCI	Pistolet	12/76	MDS	Ext.	71 cm	3 C.I.	3200 g	Bois poncé huilé	1155 €
DC100CI	Pistolet	12/76	DD	Ext.	71 cm	3 C.I.	3200 g	Bois poncé huilé	1155 €



Fusil de chasse Fair Premier Acier éjecteur cal. 12

Idéal pour un premier fusil ou pour une arme complémentaire.

- Fusil de chasse en plaine calibre 12 magnum.
- Bascule en acier aux lignes épurées
- Canons éprouvés billes acier
- Crosse pistolet et devant tulipe en noyer massif avec finition poncé huilé
- Bande de visée ventilée avec guidon de type grain d'orge
- Livré sans grenadière avec 3 chokes interchangeables (Lisse, 1/4 et 1/2)

Ejecteur !

Réf.	Calibre	Détente	Eject.	Canon	Chokes	Poids	Prix
DC110MCI	12/76	MDS	Eject.	71 cm	3 C.I.	3200 g	1300 €
DC110CI	12/76	DD	Eject.	71 cm	3 C.I.	3200 g	1300 €



CLASSIC ACIER Extracteur

La gamme Classic Acier est constituée d'armes sélectionnées pour leur solidité, leur fiabilité et leur polyvalence.

- Caractéristiques Communes :
- Bascule acier monobloc haute résistance
 - Double verrouillage bas
 - Tourillons acier interchangeables
 - Canons en acier à résistance élevée (UM7)



CLASSIC ACIER
Extracteur



Calibres
- 12/76
- 20/76
- 28/76
- 410/76



Fusil Fair superposé - Classic Acier - Extracteur - Bascule noire cal. 12

Un fusil de plaine aux lignes modernes avec son élégance avec bascule noire et sa détente dorée

- Livré avec 5 chokes interchangeable TECHNICOKE
- Canons éprouvés bille acier
- Cônes de raccordement X-CONES doux et allongés pour une plus grande durabilité de l'arme

Réf.	Calibre	Détente	Eject.	Canon	Chokes	Poids	Prix
DC13CI	12/76	DD	Ext.	71 cm	5 C.I.	3200 g	1560 €
DC13MCI	12/76	MDS	Ext.	71 cm	5 C.I.	3200 g	1560 €



Canons éprouvés bille acier



Bascule noire et sa détente dorée



Fusil Fair superposé - Classic Acier - Extracteur - Bascule silver

La gamme Classic Acier est constituée d'armes sélectionnées pour leur solidité, leur fiabilité et leur polyvalence.

- Bascule acier monobloc haute résistance
- Double verrouillage bas
- Tourillons acier interchangeables
- Canons en acier à résistance élevée (UM7)

Réf.	Calibre	Détente	Eject.	Canon	Chokes	Poids	Prix
DC12CI	12/76	DD	Ext.	71 cm	5 C.I.	3200 g	1525 €
DC12MCI	12/76	MDS	Ext.	71 cm	5 C.I.	3200 g	1515 €
DC18CI	20/76	DD	Ext.	71 cm	5 C.I.	2750 g	1625 €
DC18MCI	20/76	MDS	Ext.	71 cm	5 C.I.	2750 g	1625 €



Fair Classic Acier - Extracteur - Bascule silver - Chokes fixes - Cal. 12Mag

Tout la technicité FAIR dans un fusil de chasse accessible.

Réf.	Calibre	Détente	Eject.	Canon	Chokes	Poids	Prix
DC12	12/76	DD	Ext.	71 cm	Fixes	3200 g	1420 €
DC12M	12/76	MDS	Ext.	71 cm	Fixes	3200 g	1465 €



Fair Combo Acier à canon sup. cal. 20/76 et canon inf. cal. 410/76

Spécialement conçu pour les chasses aux petits gibiers et dans la recherche de la plus grande polyvalence...

Un bijou d'efficacité et de plaisir !

Les 2 calibres différents offrent la plus grande polyvalence...

Un bijou d'efficacité et de plaisir !

Réf.	Désignation	Capacité	Détente	Eject.	Canon	Chokes	Poids	Prix
DC20410	Cal. 20 / 410	2	DD	Ext.	71 cm	3 C.I.	2750 g	1925 €

Fair Combo Acier canon sup. cal. 28/70 et canon inf. cal. 410

Toute la polyvalence d'un fusil petit calibre grâce aux calibres 28 et 410 !

Réf.	Désignation	Capacité	Détente	Eject.	Canon	Chokes	Poids	Prix
DC28410	Cal. 28 / 410	2	DD	Ext.	71 cm	3 C.I.	2750 g	1960 €



Fusil Fair superposé - Classic Acier - Extracteur

Un fusil de plaine en calibre 28/76 spécial petit gibier

Réf.	Calibre	Détente	Eject.	Canon	Chokes	Poids	Prix
DC128MCI	28/76	MDS	Ext.	71 cm	5 C.I.	2700 g	1720 €



Fusil Fair superposé - Classic Acier - Extracteur - Bascule silver - Cal. 410

Réf.	Calibre	Détente	Eject.	Canon	Chokes	Poids	Prix
DC141MCI	410/76	MDS	Ext.	71 cm	3 C.I.	2700 g	1745 €

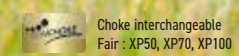
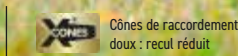

CLASSIC ACIER Ejecteur

La gamme Classic Acier est constituée d'armes sélectionnées pour leur solidité, leur fiabilité et leur polyvalence.

- Caractéristiques Communes :
- Bascule acier monobloc haute résistance
 - Double verrouillage bas
 - Tourillons acier interchangeables
 - Canons en acier à résistance élevée (UM7)



CLASSIC ACIER Ejecteur



Calibres
- 12/76
- 20/76



Fair Classic Acier - Ejecteur - Bascule silver cal.12

Un fusil de plaine élégant, robuste et efficace pour le chasseur exigeant

- Crosse pistolet et devant tulipe en noyer massif avec quadrillage antidérapant et finition poncé huilé
- Canons éprouvés billes d'acier
- Bande de visée ventilée avec guidon à fibre optique pour une prise de visée agréable peu importe la luminosité
- Livré avec 5 chokes interchangeables (Full, 3/4, 1/2, 1/4, Cyl)

Réf.	Calibre	Détente	Eject.	Canon	Chokes	Poids	Prix
DC23N	12/76	DD	Eject.	71 cm	5 C.I.	3200 g	1805 €
DC23	12/76	MDS	Eject.	71 cm	5 C.I.	3200 g	1805 €



Bascule côté gauche



Fusil superposé FAIR Classic Acier - Ejecteur - Bascule silver - 20/76

La gamme Classic Acier est constituée d'armes sélectionnées pour leur solidité, leur fiabilité et leur polyvalence.

- Bascule acier monobloc haute résistance
- Double verrouillage bas
- Crosse pistolet et devant tulipe en noyer massif avec quadrillage antidérapant et finition poncé huilé.
- Tourillons acier interchangeables
- Canons en acier à résistance élevée (UM7)
- Livrés avec 5 chokes interchangeables.

Réf.	Calibre	Détente	Eject.	Canon	Chokes	Poids	Prix
DC31MCI	20/76	MDS	Eject.	71 cm	5 C.I.	2800 g	1925 €
DC31CI	20/76	DD	Eject.	71 cm	5 C.I.	2800 g	1925 €

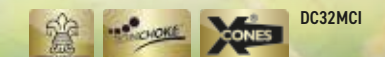

Fair Classic Acier - Ejecteur - Bascule Noire cal.12 & 20

La gamme Classic Acier est constituée d'armes sélectionnées pour leur solidité, leur fiabilité et leur polyvalence.

Réf.	Calibre	Détente	Eject.	Longueur	Canon	Chokes	Poids	Prix
DC33MCI	20/76	MDS	Eject.	123 cm	76 cm	5 C.I.	2900 g	2045 €
DC32MCI	12/76	MDS	Eject.	123 cm	76 cm	5 C.I.	3200 g	2010 €



Superposés SLX 692 GOLD

Fabrication, finition et présentation impeccable pour cette superbe version luxe qui cumule élégance et sécurité au meilleur prix. Les modèles présentent chacun des détails faisant véritablement la différence.

Caractéristiques Communes :

- Queue de détente dorée
- Garde main tulipe
- Clé ajourée
- Finition vieil argent nickelé
- Bascule en Acier
- Double verrouillage bas
- Tourillons acier interchangeables
- Canons en acier à résistance élevée (UM7)



Superposés SLX 692 GOLD



Calibres
- 12/76
- 20/76



Fusil Superposé FAIR SLX 692 GOLD Acier Cal.12/76

Un fusil de plaine aux finitions soignées avec sa bascule à faux corps

- Bascule en acier monobloc
- Faux corps acier
- Canons avec cône de raccordement X-CONES
- Canons éprouvés billes d'acier
- Mono détente sélective dorée
- Crosse pistolet et devant tulipe en noyer massif sélectionné avec quadrillage et finition poncé huilé
- Insert en laiton dans la crosse
- Bande de visée ventilée avec guidon grain d'orge
- Livré avec 5 chokes interchangeables TECHNICOKE XP50 de 50 mm



Réf.	Calibre	Détente	Eject.	Longueur	Canon	Chokes	Poids	Crosse	Prix
DC32FMCI	12/76	MDS	Eject.	115 cm	71 cm	5 C.I.	3275 g	Bois poncé huilé	2095 €



Fusil Superposé FAIR SLX 692 GOLD Acier Cal.20/76

Un fusil de plaine aux finitions particulièrement soignées avec sa bascule à faux corps

- Bascule en acier monobloc
- Faux corps
- Canons avec cône de raccordement X-CONES
- Canons éprouvés billes d'acier
- Mono détente sélective dorée
- Crosse pistolet et devant tulipe en noyer massif sélectionné avec quadrillage et finition poncé huilé
- Insert en laiton dans la crosse
- Bande de visée ventilée avec guidon grain d'orge
- Livré avec 5 chokes interchangeables TECHNICOKE XP50 de 50 mm



Réf.	Calibre	Détente	Eject.	Longueur	Canon	Chokes	Poids	Crosse	Prix
DC36FMCI	20/76	MDS	Eject.	115 cm	71 cm	5 C.I.	2930 g	Bois poncé huilé	2150 €



Canon FAIR Ejecteur

Canons interchangeables pour fusil FAIR

Réf.	Calibre	Canon	Prix
CAF29	12/76	61 cm	1075 €
CAF42R	20/76	62 cm	1075 €



PREMIER ERGAL Extracteur

La gamme FAIR Premier regroupe des armes fiables et polyvalentes au meilleur rapport qualité prix.

- Caractéristiques Communes :
- Bascule en Ergal 55 haute résistance
 - Double verrouillage bas
 - Tourillons acier interchangeables
 - Canons interchangeables en acier à résistance élevée (UM7)



PREMIER ERGAL Extracteur



Calibres
- 12/76
- 20/76
- 28/76
- 410/76



DC0112MCI



Fusil Fair superposé Premier Ergal Extracteur - Cal 12/76

Le standard du calibre 12 allégé de Fair grâce à sa bascule Ergal.

Fusil de chasse superposé allégé Fair destiné à la chasse en plaine.

- Disponible en monodétente sélective ou double détente.
- Livré avec 3 chokes interchangeables.

Réf.	Calibre	Détente	Eject.	Canon	Chokes	Poids	Prix
DC0112MCI	12/76	MDS	Ext.	71 cm	3 C.I.	2750 g	1165 €
DC0112CI	12/76	DD	Ext.	71 cm	3 C.I.	2750 g	1165 €



Fusil Fair superposé Premier Ergal Extracteur - Cal 20/76

Réf.	Calibre	Détente	Eject.	Canon	Chokes	Poids	Prix
DC0120CI	20/76	DD	Ext.	68 cm	3 C.I.	2400 g	1200 €
DC0120MCI	20/76	MDS	Ext.	68 cm	3 C.I.	2400 g	1200 €



Fusil FAIR superposé Premier Ergal Extracteur - Cal. 28/76

Réf.	Calibre	Détente	Eject.	Longueur	Canon	Chokes	Poids	Prix
DC0128MCI	28/76	MDS	Ext.	116 cm	71 cm	3 C.I.	2400 g	1300 €
DC0128CI	28/76	DD	Ext.	116 cm	71 cm	3 C.I.	2400 g	1300 €



Fusil superposé FAIR Premier Ergal Cal .410

Réf.	Calibre	Détente	Eject.	Longueur	Canon	Chokes	Poids	Prix
DC0141MCI	410/76	MDS	Ext.	116 cm	71 cm	3 C.I.	2300 g	1300 €
DC0141CI	410/76	DD	Ext.	116 cm	71 cm	3 C.I.	2300 g	1300 €



Option crose Anglaise 50 €



DC0113MCI



Fusil Fair superposé Premier Becassier Ergal Extracteur Cal.12/76

Le fusil Fair superposé allégé et dispersant pour chasser la bécasse en sous bois.

Fusil superposé Fair livré avec 3 chokes interchangeables dont 1 choke rayé dispersant spécial bécasse.

- Bascule Ergal ultra légère (Alliage d'aluminium de qualité astronautique).
- Disponible en monodétente sélective ou double détente.
- Livré avec 3 chokes interchangeables (3/4, 1/2 et rayé dispersant)

Réf.	Calibre	Détente	Eject.	Longueur	Canon	Chokes	Poids	Prix
DC0113MCI	12/76	MDS	Ext.	106 cm	61 cm	3 C.I.	2500 g	1200 €
DC0113CI	12/76	DD	Ext.	106 cm	61 cm	3 C.I.	2500 g	1200 €



Canon 61 cm !



Fusil Fair superposé Premier Ergal Extracteur - Cal 20/76

Le superposé allégé standard de Fair grâce à sa bascule Ergal et son calibre 20.

Fusil de chasse superposé allégé Fair destiné à la chasse en plaine.

- Disponible en monodétente sélective ou double détente.
- Livré avec 3 chokes interchangeables.

Réf.	Calibre	Détente	Eject.	Longueur	Canon	Chokes	Poids	Prix
DC0123CI	20/76	DD	Ext.	106 cm	61 cm	3 C.I.	2200 g	1250 €
DC0123MCI	20/76	MDS	Ext.	106 cm	61 cm	3 C.I.	2200 g	1250 €



Canon 61 cm



DC0123MCI

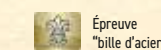

Épreuve "bille d'acier"



Bascule allégée en Ergal 55



Cônes de raccordement doux : recul réduit



Choke interchangeable Fair : XP50, XP70, XP100

PREMIER ERGAL Ejecteur

Cette gamme propose à un prix abordable les principaux atouts des fusils Fair et la légèreté d'une bascule en Ergal 55 : maniabilité, solidité et esthétique.

- Caractéristiques Communes :
- Bascule en Ergal 55 haute résistance
 - Double verrouillage bas
 - Tourillons acier interchangeables
 - Canons en acier à résistance élevée (UM7)



PREMIER ERGAL Ejecteur



Calibres
- 12/76
- 20/76



light VERSION ERGAL X CONES DC0512MCI

Ejecteur !



Fusil Fair Superposé Premier ERGAL éjecteur Cal.12/76

Un excellent fusil superposé léger au meilleur rapport qualité prix pour un premier équipement !

- Fusil Superposé calibre 12/76 léger grâce à sa bascule en Ergal et maniable grâce à son canon de 71 cm.
- Crosse noyer avec poignée pistolet et devant bois tulipe finement quadrillés avec finition poncé huilé.
 - Bascule légère en Ergal (alliage d'aluminium de qualité aéronautique)
 - Canons éprouvés billes acier
 - Bande de visée ventilée avec guidon grain d'orge.
 - Éjection des cartouches tirées pour un rechargement rapide.
 - Livré sans grenadière, avec 3 chokes interchangeables (lisse, 1/4, 1/2).

Réf.	Crosse	Calibre	Détente	Eject.	Longueur	Canon	Chokes	Poids	Prix
DC0512MCI	Pistolet	12/76	MDS	Eject.	116 cm	71 cm	3 C.I.	2770 g	1440 €
DC0512CI	Pistolet	12/76	DD	Eject.	116 cm	71 cm	3 C.I.	2770 g	1440 €

Cal. 12



Vue bascule côté opposé



light VERSION ERGAL X CONES DC0520MCI

Ejecteur !



Fusil Fair Superposé Premier ERGAL éjecteur Cal.20/76

Un excellent fusil superposé léger au meilleur rapport qualité prix pour un premier équipement !

- Fusil Superposé calibre 20/76 léger grâce à sa bascule en Ergal et maniable grâce à son canon de 68 cm.
- Crosse noyer avec poignée pistolet et devant bois tulipe finement quadrillés.
 - Bascule légère en Ergal (alliage d'aluminium de qualité aéronautique)
 - Canons éprouvés billes acier
 - Bande de visée ventilée avec guidon de type grain d'orge.
 - Éjection des cartouches tirées pour un rechargement rapide.
 - Livré sans grenadière, avec 3 chokes interchangeables (lisse, 1/4, 1/2).

Réf.	Crosse	Calibre	Détente	Eject.	Longueur	Canon	Chokes	Poids	Prix
DC0520MCI	Pistolet	20/76	MDS	Eject.	113 cm	68 cm	3 C.I.	2370 g	1490 €
DC0520CI	Pistolet	20/76	DD	Eject.	113 cm	68 cm	3 C.I.	2370 g	1490 €
DC0520AMCI	Anglaise	20/76	MDS	Eject.	113 cm	68 cm	3 C.I.	2370 g	1490 €

Cal. 20



CLASSIC ERGAL Extract. & Eject.

Cette gamme allie tous les atouts très prisés de la ligne Classic à la légèreté d'une bascule
En Ergal 55 : maniable, solide, esthétique et confort optimum.

- Caractéristiques Communes :
- Bascule en Ergal 55 haute résistance
 - Double verrouillage bas
 - Tourillons acier interchangeables
 - Canons en acier à résistance élevée (UM7)



CLASSIC ERGAL
Extracteur & Ejecteur



Calibres
- 12/76
- 20/76
- 28/76
- 410



Fusil Fair - Superposé - Classic Ergal - Extracteur

Cette gamme allie tous les atouts très prisés de la ligne Classic à la légèreté d'une bascule en Ergal 55 : maniables, solides, esthétique et confort optimum.

Réf.	Calibre	Détente	Eject.	Canon	Chokes	Poids	Prix
DC06	12/76	DD	Ext.	71 cm	5 C.I.	2750 g	1710 €
DC06M	12/76	MDS	Ext.	71 cm	5 C.I.	2750 g	1710 €
DC07	12/76	DD	Ext.	66 cm	5 C.I.	2750 g	1710 €
DC07M	12/76	MDS	Ext.	66 cm	5 C.I.	2750 g	1710 €
DC016MCI	16/70	MDS	Ext.	71 cm	5 C.I.	2750 g	1820 €
Option crose Anglaise							50 €

Extracteur !

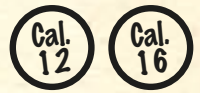

Bascule finement gravée

Crosse pistolet et devant tulipe



Option crose Anglaise



Fusil Fair Classic Ergal Superposé extracteur

Allie les atouts de la gamme Fair Classic à la légèreté de la bascule en Ergal !

Réf.	Calibre	Détente	Eject.	Canon	Chokes	Poids	Prix
DC020MCI	20/76	MDS	Ext.	68 cm	5 C.I.	2410 g	1805 €
DC020CI	20/76	DD	Ext.	68 cm	5 C.I.	2410 g	1805 €
DC028CI	28/76	DD	Ext.	71 cm	5 C.I.	2400 g	1715 €
DC028MCI	28/76	MD	Ext.	71 cm	5 C.I.	2400 g	1960 €
DC041MCI	410/76	MD	Ext.	71 cm	5 C.I.	2300 g	1975 €
Option crose Anglaise							50 €

Extracteur !



Fusil Fair Classic Superposé Ejecteur calibre 12/76 canon de 71 cm

Le fusil Fair Classic à avoir dans sa collection.

- Mécanisme à éjecteurs.
- Bascule en Ergal 55 haute résistance
- Double verrouillage bas

Réf.	Calibre	Détente	Eject.	Canon	Chokes	Poids	Prix
DC0612MCI	12/76	MDS	Eject.	71 cm	5 C.I.	2750 g	1930 €
DC0612CI	12/76	DD	Eject.	71 cm	5 C.I.	2750 g	1930 €

Ejecteur !

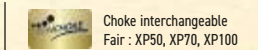
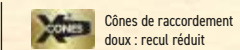
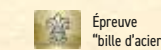

BÉCASSIER CLASSIC ERGAL Extracteur & Ejecteur

Cette gamme allie tous les atouts très prisés de la ligne Classic à la légèreté d'une bascule En Ergal 55 : maniable, solide, esthétique et confort optimum.

- Caractéristiques Techniques :
- Bascule en Ergal 55 haute résistance
 - Double verrouillage bas
 - Tourillons acier interchangeables
 - Canons en acier à résistance élevée (UM7)



BÉCASSIER CLASSIC ERGAL Extract. & Eject.



Calibres - 12/76 - 20/76



DC024R

Canon rayé intégral !



Fusil Bécassier Fair à bascule silver

Cette gamme allie tous les atouts très prisés de la ligne Classic à la légèreté d'une bascule en Ergal 55 : maniable, solide, esthétique et confort optimum.

Les bécassiers Fair offrent une maniabilité idéale en sous bois grâce à leurs canons courts alliés à la légèreté et la maniabilité de leur bascule Ergal.

Disponibles avec 2 canons lisses ou 1 canon supérieur lisse et 1 canon inférieur rayé pour plus de dispersion.

Réf.	Calibre	Détente	Eject.	Canon	Chokes	Poids	Crosse	Prix
DC04B	12/76	DD	Ext.	61 cm	Rayé & C.I.	2650 g	Bois poncé huilé	1820 €
DC04BM	12/76	MDS	Ext.	61 cm	Rayé & C.I.	2650 g	Bois poncé huilé	1820 €
DC03BM	12/76	MDS	Ext.	61 cm	5 C.I.	2650 g	Bois poncé huilé	1710 €
DC03B	12/76	DD	Ext.	61 cm	5 C.I.	2650 g	Bois poncé huilé	1710 €
DC024	20/76	DD	Ext.	61 cm	Lisse & 1/2	2300 g	Bois poncé huilé	1830 €
DC024R	20/76	DD	Ext.	61 cm	Rayé & C.I.	2300 g	Bois poncé huilé	1895 €
DC025R	20/76	MDS	Eject.	61 cm	Rayé & C.I.	2300 g	Bois poncé huilé	2195 €



COMPACT ERGAL Extracteur

La gamme FAIR Premier regroupe des armes fiables et polyvalentes au meilleur rapport qualité prix.

- Caractéristiques Techniques :
- Bascule Ergal légère et haute résistance
 - Bascule argentée avec gravure
 - Tourillons acier bombés
 - Canons interchangeables en acier à résistance élevée (UM7)
 - La monodétente sélective permet de sélectionner le canon pour le premier coup.



COMPACT ERGAL Extracteur



Calibres - 20/76



Fusil Fair superposé Ergal Compact Extracteur pour dame - Cal 20/76

Fusil de chasse Ergal pour femme ou chasseur de petit gabarit en calibre 20.

Fusil de chasse spécial Diane, superposé allégé Fair destiné à la chasse en plaine. Léger et compact, sa crosse plus courte permet un meilleur épaulement par des chasseurs de petit gabarit.

- Longueur de crosse : 355 mm
- Disponible en monodétente sélective.
- Livré avec 5 chokes interchangeables.

Réf.	Calibre	Détente	Eject.	Longueur	Canon	Chokes	Poids	Prix
DC0920MCI	20/76	MDS	Ext.	110 cm	68 cm	5 C.I.	2400 g	1905 €



LUSSO ERGAL & ACIER Ejecteur

Fabrication, finition et présentation impeccable pour cette superbe Version luxe qui cumule élégance et sécurité au meilleur prix. Les modèles présentent chacun des détails faisant véritablement la différence.

- Caractéristiques Communes :
- Queue de détente dorée
 - Pontet avec gravure
 - Garde main tulipe
 - Finition bois poncé huilé
 - Jous de renfort
 - Double verrouillage bas
 - Tourillons acier interchangeables
 - Canons en acier à résistance élevée (UM7)



LUSSO ERGAL & ACIER Ejecteur



Calibres
- 12/76
- 20/76
- 28/76
- 410



Fusil Fair Superposé - Lusso Ergal Éjecteur - Cal. 12

Réf.	Calibre	Détente	Eject.	Canon	Chokes	Poids	Prix
DC0812CI	12/76	DD	Eject.	71 cm	5 C.I.	2750 g	2115 €
DC0812MCI	12/76	MDS	Eject.	71 cm	5 C.I.	2750 g	2115 €



Fusil Fair Superposé - Lusso Ergal Éjecteur - Cal. 20

Réf.	Calibre	Détente	Eject.	Canon	Chokes	Poids	Prix
DC0820CI	20/76	DD	Eject.	68 cm	5 C.I.	2450 g	2185 €
DC0820MCI	20/76	MDS	Eject.	68 cm	5 C.I.	2450 g	2185 €



Fusil Fair Superposé - Lusso Ergal Éjecteur - Cal. 28

Réf.	Calibre	Détente	Eject.	Canon	Chokes	Poids	Prix
DC0828CI	28/76	DD	Eject.	71 cm	5 C.I.	2300 g	2380 €
DC0828MCI	28/76	MDS	Eject.	71 cm	5 C.I.	2300 g	2380 €



Fusil Fair Superposé - Lusso Ergal Éjecteur - Cal. 410

Fabrication, finition et présentation impeccable pour cette superbe version luxe qui cumule élégance et sécurité au meilleur prix.

Réf.	Calibre	Détente	Eject.	Canon	Chokes	Poids	Prix
DC0841MCI	410	MDS	Eject.	71 cm	5 C.I.	2300 g	2390 €



Bascule finement gravée avec dorure



Bascule en Ergal 55 - Ejecteur

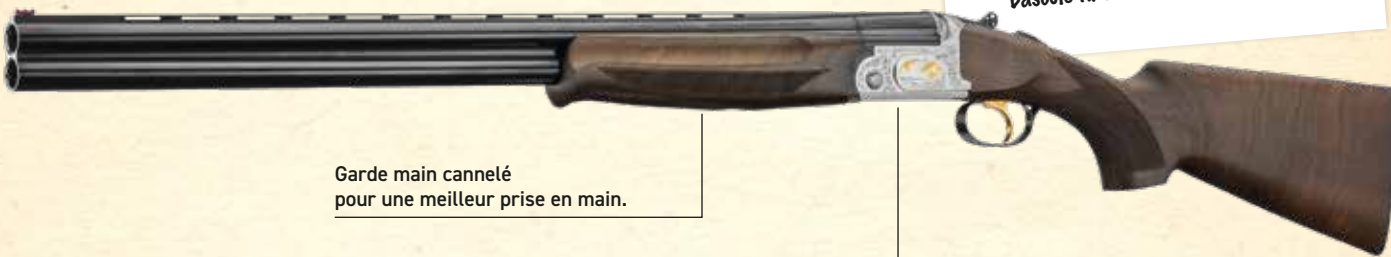

Garde main cannelé pour une meilleur prise en main.

Joue de renfort



Fusil Fair Superposé - Lusso Acier Ejecteur Cal. 12

Réf.	Calibre	Détente	Eject.	Canon	Chokes	Poids	Prix
DC524CI	12/76	DD	Eject.	71 cm	5 C.I.	3200 g	1860 €
DC524MCI	12/76	MDS	Eject.	71 cm	5 C.I.	3200 g	1860 €



Fusil Fair Superposé - Lusso Acier Ejecteur Cal. 20

Réf.	Calibre	Détente	Eject.	Canon	Chokes	Poids	Prix
DC531CI	20/76	DD	Eject.	71 cm	5 C.I.	2750 g	1935 €
DC531MCI	20/76	MDS	Eject.	71 cm	5 C.I.	2750 g	1935 €



Vue bascule côté opposé

LUSSO ERGAL FAUX CORPS Eject.

Fabrication, finition et présentation impeccable pour cette superbe version luxe qui cumule élégance et sécurité au meilleur prix.

Caractéristiques Communes :

- Bascule avec joues de renfort
- Finition vieil argent nickel
- Queue de détente dorée
- Pontet avec gravure
- Garde main «tulipe»
- Bascule en Ergal 55 haute résistance
- Double verrouillage bas
- Tourillons acier interchangeable
- Canons en acier à résistance élevée (UM7)



LUSSO ERGAL FAUX CORPS Ejecteur



Calibres
- 12/76
- 20/76
- 28/76
- 410/76



Garde main cannelé pour une meilleur prise en main.



DC036FMC1

Canon FAIR Calibre 12/76 Ejecteur

Canons Interchangeables pour fusil FAIR

Réf.	Calibre	Eject.	Canon	Chokes	Prix
CAF42	20/76	Eject.	62 cm	Lisse & 1/2	805 €
CAF28	12/76	Eject.	55 cm	Lisse & 1/2	945 €
M0500			Ajustage Canon		85 €



Fair Lusso Ergal Faux Corps Ejecteur Cal. 12

Fabrication, finition et présentation impeccable pour cette superbe version luxe qui cumule élégance et sécurité au meilleur prix.

Réf.	Calibre	Détente	Eject.	Canon	Chokes	Poids	Prix
DC032FMC1	12/76	MDS	Eject.	71 cm	5 C.I.	2800 g	2555 €
DC032FCI	12/76	DD	Eject.	71 cm	5 C.I.	2800 g	2555 €



Fair Lusso Ergal Faux Corps Ejecteur Cal. 20

Fabrication, finition et présentation impeccable pour cette superbe version luxe qui cumule élégance et sécurité au meilleur prix.

Réf.	Calibre	Détente	Eject.	Canon	Chokes	Poids	Prix
DC036FMC1	20/76	MDS	Eject.	68 cm	5 C.I.	2600 g	2660 €
DC036FCI	20/76	DD	Eject.	68 cm	5 C.I.	2600 g	2660 €



DC039MCI

INFO PRODUIT

Les gravures Laser « Dernière génération » s'effectuent sur une triple profondeur. Certains modèles offrent même des gravures en 3D.



Fair Lusso Ergal Faux Corps Ejecteur Cal. 28

Fabrication, finition et présentation impeccable pour cette superbe version luxe qui cumule élégance et sécurité au meilleur prix.

Réf.	Calibre	Détente	Eject.	Canon	Chokes	Poids	Prix
DC039MCI	28/76	MDS	Eject.	71 cm	5 C.I.	2400 g	2835 €



Fair Lusso Ergal Faux Corps Ejecteur Cal. 410

Fabrication, finition et présentation impeccable pour cette superbe version luxe qui cumule élégance et sécurité au meilleur prix.

Réf.	Calibre	Détente	Eject.	Canon	Chokes	Poids	Prix
DC0361FMC1	410/76	MDS	Eject.	71 cm	5 C.I.	2400 g	2835 €



Joue de renfort



TRAP CARRERA / RACING Bandes hautes

Les modèles de cette gamme privilégient l'efficacité pour répondre aux exigences des meilleurs tireurs sportifs. Les modèles Trap sont ultra-résistants et conviennent à toutes les disciplines de tir. Leur prise en main, idéale, offre un confort optimum. Le design, très sobre, est perceptible jusque dans la simplicité de la gravure.

Caractéristiques Communes :

- Bascule acier monobloc haute résistance
- Joes de renfort - Double verrouillage à plat
- Tourillons acier interchangeables
- Frette acier à résistance élevée (39NCD4Ph)



TRAP CARRERA / RACING Bandes hautes



Calibres
- 12/76



Busc réglable

Tourillons bombés interchangeables.

Bande haute fixe
Largeur : 11 mm - Hauteur : 15 mm



Finition FX Wood



Gravure sport



Fair CARRERA - MD - Bande Haute - 12/76 - canon 76 cm

Les modèles de cette gamme privilégient l'efficacité pour répondre aux exigences des meilleurs tireurs sportifs.

- Tourillon bombés interchangeable.
- Bande de 10mm Strada
- Busc réglable
- Nouvelle gravure
- Point de mire en fibre optique : une visée parfaite
- 5 chokes interchangeables
- Livré en mallette
- Crosse réglable
- Bande haute de 10mm Strada
- Hauteur 14 mm

Réf.	Calibre	Détente	Eject.	Bande.	Longueur	Canon	Chokes	Poids	Prix
DC40HCI	12/76	MDS	Eject.	Haute Fixe	112.8 cm	76 cm	5 C.I.	3700 g	2180 €



Point de mire en fibre optique :
une visée parfaite.



Bande de 10mm Strada

INFO PRODUIT CARRERA

Canons fabriqués avec des matériaux à haute résistance, bronzés brillants. Les canons sont équipés du système X-CONES® (cônes doux de raccordement de la chambre) pour une réduction du recul. Equipés de guidon en fibre optique. Toutes les versions ont une chambre magnum de 76mm 3" et une série de chokes interchangeables TECHNICOKE® SPORT XP70 de 70mm 2¾".



Pente au talon 70 mm

Pente avant busc 45mm

Busc réglable

Joue de renfort

Détente réglable.

Bande haute fixe
Largeur : 11 mm - Hauteur : 15 mm



Finition FX Wood

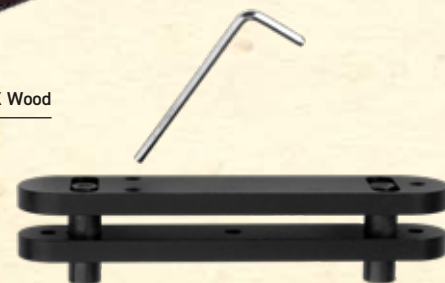

Mécanisme busc réglable.

Réf.	Prix
CRF735	90 €

Fair Racing - Trap Acier - MD - Bande Haute - 12/76 - canon 76 cm

Les configurations sont produites toutes avec bascules au profil latéral en relief, cal.12 et cal.20, avec précieuse brunissage, dorures, ligne de mire centrale (exclu cal.20) sur bande supérieure large type "STRADA", mono détente doré réglable, plaques de couches en caoutchouc spécial anti-recul et avec chokes interchangeables TECHNICOKE® SPORTING XP70.

Dans les versions RACING SPORTING et RACING II SPORTING les crosses ergonomiques sont équipées de système de réglage XR-STOCK® avec finition des bois avec système FX-WOOD brevet Optowood. Les modèles RACING II SPORTING ont crosse ergonomique type Montecarlo et bande supérieure de 15mm, tandis que le modèle RACING H14 a une bande large de 14mm avec guidon double en fibre optique. Ces fusils sont livrés dans une mallette modèle V500L parfait pour le transport (V500SP-H pour le modèle RACING II SPORTING).

Réf.	Calibre	Détente	Eject.	Bande.	Longueur	Canon	Chokes	Poids	Prix
DC470H	12/76	MDS	Eject.	Haute Fixe	112.8 cm	76 cm	5 C.I.	3800 g	2410 €



MALLETTTE OFFERTE

Mallette rigide en PVC.

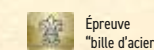

Épreuve "bille d'acier"



Bascule allégée en Ergal 55



Cônes de raccordement doux : recul réduit



Choke interchangeable Fair : XP50, XP70, XP100

TRAP CARRERA

Les modèles de cette gamme privilégient l'efficacité pour répondre aux exigences des meilleurs tireurs sportifs. Les modèles Trap sont ultra-résistants et conviennent à toutes les disciplines de tir. Leur prise en main, idéale, offre un confort optimum. Le design, très sobre, est perceptible jusque dans la simplicité de la gravure.

- Caractéristiques Communes :
- Bascule acier monobloc haute résistance
 - Double verrouillage à plat
 - Tourillons acier interchangeables
 - Frette acier à résistance élevée (39NCD4Ph)



TRAP CARRERA



Calibres
- 12/76



DC43T

CARRERA 3 BLACK EDITION

Fusil de Sport Super Trap CARRERA III - Cal.12/76

Le modèle de Trap Carrera 3 privilégie l'efficacité pour répondre aux exigences des meilleurs tireurs sportifs. Ce fusil est ultra-résistant et convient à toutes les disciplines !

- Bascule en acier monobloc haute résistance
- Bande plate largeur 10mm et guidon en fibre optique
- Double crochet de verrouillage à plat
- Crosse en bois poncé huilé
- Livré en mallette ABS FAIR



Réf.	Désignation	Calibre	Détente	Eject.	Bande.	Longueur	Canon	Chokes	Poids	Crosse	Prix
DC43T	Crosse fixe	12/76	MDS	Eject.	Plate	112.8 cm	76 cm	5 C.I.	3500 g	Bois poncé huilé	1705 €
DC43TR	Crosse réglable	12/76	MDS	Eject.	Plate	112.8 cm	76 cm	5 C.I.	3700 g	Bois poncé huilé	1930 €
DC43TG	Crosse gravée	12/76	MDS	Eject.	Plate	112.8 cm	76 cm	5 C.I.	3700 g	Bois poncé huilé	1770 €



DC44T

Fusil superposé Trap FAIR CARRERA Cal.12/76 Canon de 76 cm

Un superposé de balltrap à éjecteurs élégant dans la pure tradition armurière italienne

- Bascule acier monobloc haute résistance
- Double verrouillage à plat
- Canons avec technologie X-CONES éprouvés billes acier
- Mono détente sélective XR TRIGGER
- Plaque de couche amortissante
- Crosse pistolet et devant trap en noyer massif avec finition poncé huilé
- Bande de visée plate avec avec guidon à fibre optique
- 5 chokes interchangeables étendus TECHNICOKE XP70
- Livré en mallette ABS FAIR



Réf.	Désignation	Calibre	Détente	Eject.	Bande.	Longueur	Canon	Chokes	Poids	Crosse	Prix
DC44T	Crosse fixe	12/76	MDS	Eject.	Plate	112.8 cm	76 cm	5 C.I.	3600 g	Bois poncé huilé	1785 €
DC44TR	Crosse réglable	12/76	MDS	Eject.	Plate	112.8 cm	76 cm	5 C.I.	3800 g	Bois poncé huilé	2010 €

VERSION CROSSE RÉGLABLE



VERSION CROSSE GRAVÉE



MALLETE OFFERTE

Mallette rigide en PVC



SPORTING RACING & MASTER

Tous les modèles de cette gamme ont été sélectionnés pour répondre aux exigences des tireurs de « Sporting ». La marque FAIR propose donc une offre « SPORTING » complète, accessible, qui se distingue également par la sobriété de ses gravures. Le seul objectif : permettre à tous les tireurs de retrouver de vraies sensations d'efficacité et de simplicité !

Caractéristiques Communes :

- Bascule acier monobloc haute résistance
- Joues de renfort - Double verrouillage à plat
- Bascule acier monobloc haute résistance
- 5 chokes inclus



FAIR SPORTING RACING & MASTER



Calibres
- 12/76
- 20/76



Joue de renfort



Fusil Fair racing Sporting - Calibre 12 - Canon 76 cm

Le Fair Racing mono détente sélective conçu pour le parcours ou la chasse!

- Bascule acier monobloc haute résistance
- Joues de renfort - Double verrouillage à plat
- Fusils livrés avec 5 chokes interchangeables de 70mm (2 3/4") type TECHNICOKE® SPORT XP70.
- DC470SP - Bande de visée : Large Strada

Réf.	Crosse	Calibre	Détente	Eject.	Bande.	Longueur	Canon	Chokes	Poids	Prix
DC470SP	Fixe	12/76	MDS	Eject.	Plate	120 cm	76 cm	5 C.I.	3600 g	2200 €
DC470SPCR	Réglable	12/76	MDS	Eject.	Plate	120 cm	76 cm	5 C.I.	3700 g	2425 €

INFO PRODUIT SPORTING

Destinés aux différentes disciplines du tir sportif comme à la chasse, les Fair Master sont disponibles en calibre 12 magnum et 20 magnum éprouvés billes d'acier.

Fusils livrés avec 5 chokes interchangeables de 70mm (2 3/4") type TECHNICOKE® SPORT XP70.



MALLETTE OFFERTE POUR TOUS LES MODÈLES !

Mallette rigide en PVC.



Fusil Fair racing Sporting - Calibre 20 - Canon 76 cm

Le Fair Sporting à mono détente sélective conçu pour le parcours !

SPORTING

Destinés aux différentes disciplines du tir sportif comme à la chasse, les Fair Master sont disponibles en calibre 12 magnum et 20 magnum éprouvés billes d'acier.

Fusils livrés avec 5 chokes interchangeables de 70mm (2 3/4") type TECHNICOKE® SPORT XP70.

- Bande de visée : Large 9 mm
- Bascule acier monobloc haute résistance
- Joues de renfort - Double verrouillage à plat
- Crosse pistolet en noyer poncé huilé.

Réf.	Crosse	Calibre	Détente	Eject.	Bande.	Longueur	Canon	Chokes	Poids	Prix
DC490SP	Fixe	20/76	MDS	Eject.	Plate	112.8 cm	76 cm	5 C.I.	3200 g	2215 €
DC500	Fixe	20/76	MDS	Eject.	Plate	117.8 cm	81 cm	5 C.I.	3300 g	2255 €

Supplément crosse réglable 215 €



VERSION CROSSE RÉGLABLE



Fusil superposé FAIR Sporting Master Acier cal. 12/76 - canon de 76 cm

Un fusil de sport raffiné !

- Bascule acier monobloc haute résistance
- Canons éprouvés bille acier
- Joues de renfort - Double verrouillage à plat
- Sécurité sélective
- Bande large 10mm Strada
- Chokes Sporting XP70
- Tourillon interchangeable.
- Crosse pistolet et devant tulipe en noyer massif avec finition poncé huilé
- Bande plate avec guidon à fibre optique

Réf.	Crosse	Calibre	Détente	Eject.	Bande.	Longueur	Canon	Chokes	Poids	Prix
DC45	Fixe	12/76	MDS	Eject.	Plate	120 cm	76 cm	5 C.I.	3500 g	1920 €
DC45CR	Réglable	12/76	MDS	Eject.	Plate	120 cm	76 cm	5 C.I.	3500 g	2150 €



Fair Master - Sporting Acier - MDS - 20/76

Un fusil de sport raffiné aux bois et acier sélectionnés

- Devant canelé

Réf.	Crosse	Calibre	Détente	Eject.	Bande.	Longueur	Canon	Chokes	Poids	Prix
DC48CI	Fixe	20/76	MDS	Eject.	Plate	112.8 cm	76 cm	5 C.I.	3000 g	1905 €



Épreuve "bille d'acier"



Bascule allégée en Ergal 55



Cônes de raccordement doux : recul réduit



Choke interchangeable Fair : XP50, XP70, XP100

Canons lisses juxtaposés



Canons juxtaposés Fair supplémentaires

Canons interchangeables pour fusil de chasse FAIR juxtaposés

Canons juxtaposés avec ou sans devant bois pour transformer votre Express juxtaposé Fair en fusil de chasse juxtaposé ou votre fusil de plaine en bécaossier.

Réf.	Désignation	Calibre	Eject.	Canon	Chokes	Prix
CAFJ95	Canons 12/76 Juxta FAIR 61 cm	12/76	Ext.	61 cm	C.I.	1165 €
CAFJ96	Canons 12/76 Juxta FAIR 71 cm	12/76	Ext.	71 cm	C.I.	1165 €
CAF90	Canons 12/76 Juxta FAIR 76 cm	12/76	Ext.	76 cm	C.I.	1165 €
CAF91	Canons 20/76 juxta 62 cm Fair	20/76	Eject.	62 cm	C.I.	1170 €
CAF94	Canons 20/76 juxta 71 cm Fair	20/76	Eject.	68 cm	C.I.	1775 €

Canons lisses pour Express



Canons Lisses pour Express FAIR

Canons interchangeables pour fusil ou carabine FAIR.

Réf.	Désignation	Calibre	Eject.	Canon	Chokes	Prix
CAF70	Canon FAIR Calibre 20/76 Extracteur - canon 68 - CHOKES 1/4 3/4	20/76	Ext.	68 cm	1/4 & 3/4	1145 €
CAF71	Canon FAIR Calibre 20/76 Extracteur - canon 68 - CHOKES C.I.	20/76	Ext.	68 cm	C.I.	1405 €
CAF75	Canon FAIR Calibre 20/76 Ejecteur - canon 68 - CHOKES 1/4 3/4	20/76	Eject.	68 cm	1/4 & 3/4	1145 €
CAF76	Canon FAIR Calibre 20/76 Ejecteur - canon 68 - CHOKES C.I.	20/76	Eject.	68 cm	C.I.	1480 €
CAF78	Canon FAIR Calibre 12/76 Extracteur - canon 70 - CHOKES C.I.	20/76	Ext.	68 cm	C.I.	1380 €
CAF79	Can.Express Ext.Raye/Raye	20/76	Ext.	55 cm	Rayé & Rayé	3070 €
CAF80	Can.FAIR Express Eject. Can.55 Raye/Raye	20/76	Eject.	55 cm	Rayé & Rayé	2520 €

Canons pour calibres 20, 28 & 410



FAIR Canons Petits Calibres Ejecteur 20,28 & 410

Canons interchangeables pour fusil FAIR

Réf.	Calibre	Eject.	Canon	Chokes	Prix
CAF39	20/76	Eject.	76 cm	C.I.	975 €
CAF40	20/76	Eject.	68 cm	1/4 & 1/2	1075 €
CAF41	20/76	Eject.	76 cm	1/2 & Full	765 €
CAF42	20/76	Eject.	62 cm	Lisse & 1/2	805 €
CAF42R	20/76	Eject.	62 cm	Rayé & C.I.	1075 €
CAF42T	20/76	Eject.	55 cm	Lisse & 1/2	885 €
CAF43	20/76	Eject.	68 cm	C.I.	1035 €
CAF44	20/76	Eject.	68 cm	Lisse & 1/2	801 €
CAF45	28/70	Eject.	70 cm	1/2 & Full	1030 €
CAF46	28/70	Eject.	70 cm	C.I.	891 €
CAF47	410/70	Eject.	70 cm	1/2 & Full	1030 €
CAF48	28/70	Eject.	70 cm	C.I.	1030 €
M0500		Ajustage Canon			85 €

FAIR Canons Petits Calibres Extracteur 20,28 & 410

Canons interchangeables pour fusil FAIR

Réf.	Calibre	Eject.	Canon	Chokes	Prix
CAF30	20/76	Ext.	70 cm	1/4 & 1/2	975 €
CAF31	20/76	Ext.	70 cm	1/2 & Full	990 €
CAF32	20/76	Ext.	62 cm	Lisse & 1/2	720 €
CAF32R	20/76	Ext.	62 cm	Rayé & C.I.	965 €
CAF32T	20/76	Ext.	55 cm	C.I.	720 €
CAF32CI	20/76	Ext.	62 cm	C.I.	975 €
CAF33	20/76	Ext.	68 cm	C.I.	990 €
CAF34	28/70	Ext.	75 cm	1/2 & Full	795 €
CAF35	28/70	Ext.	71 cm	C.I.	1035 €
CAF36	410/70	Ext.	55 cm	1/2 & Full	930 €
CAF37	28/70	Ext.	70 cm	C.I.	965 €
CAF361	410/70	Ext.	71 cm	C.I.	930 €
M0500		Ajustage Canon			85 €

Canons pour calibres 12, 16 & 20



Canon FAIR Calibre 12/76 Extracteur

Canons interchangeables pour fusil FAIR

Réf.	Calibre	Canon	Chokes	Prix
CAF01	12/76	70 cm	1/4 & 1/2	675 €
CAF02	12/76	70 cm	1/2 & Full	675 €
CAF03	12/76	61 cm	Rayé & C.I.	965 €
CAF04	12/76	61 cm	Lisse & 1/2	675 €
CAF05	12/76	70 cm	5 C.I.	865 €
CAF06	12/76	66 cm	5 C.I.	865 €
CAF07	12/76	61 cm	C.I.	865 €
M0500		Ajustage Canon		85 €

FAIR Canon Spéciaux à Extracteurs - Calibre 12 & 16

Canons interchangeables pour fusil FAIR

Réf.	Calibre	Canon	Chokes	Prix
CAF10	12/76	76 cm	C.I.	955 €
CAF11	12/76	55 cm	Lisse & 1/2	795 €
CAF12	12/76	55 cm	Lisse & 1/2	855 €
CAF13	12/76	76 cm	C.I.	920 €
CAF14	12/76	76 cm	3/4 & Full	795 €
CAF15	12/76	81 cm	C.I.	1125 €
CAF16	16/70	70 cm	C.I.	865 €
CAF19	12/76	64 cm	C.I.	865 €
M0500		Ajustage Canon		85 €

Canon FAIR Calibre 12/76 Ejecteur

Canons interchangeables pour fusil FAIR

Réf.	Calibre	Eject.	Canon	Chokes	Prix
CAF20	12/76	Eject.	70 cm	1/4 & 1/2	865 €
CAF21	12/76	Eject.	70 cm	C.I.	965 €
CAF22	12/76	Eject.	75 cm	3/4 & Full	940 €
CAF23	12/76	Eject.	70 cm	C.I.	1270 €
CAF24	12/76	Eject.	75 cm	C.I.	1270 €
CAF24H	12/76	Eject.	76 cm	C.I.	1605 €
CAF25	12/76	Eject.	66 cm	C.I.	965 €
CAF27	12/76	Eject.	61 cm	Lisse & 1/2	945 €
CAF28	12/76	Eject.	55 cm	Lisse & 1/2	945 €
CAF29	12/76	Eject.	61 cm	Rayé & C.I.	1075 €
M0500		Ajustage Canon			85 €

Canons Pour Mixtes FAIR

Canons interchangeables pour fusil FAIR

Réf.	Calibre	Canon	Chokes	Prix
CAF60	12/76	70 cm	1/4 & 3/4	621 €
CAF61	12/76	70 cm	C.I.	900 €
CAF65	20/76	68 cm	1/4 & 3/4	705 €
CAF66	20/76	68 cm	C.I.	955 €
CAF69	12/76	63 cm	Balle & 12	1692 €
M0500		Ajustage Canon		85 €

CHOKES FAIR

Cal. 12 / 16 / 20 / 28 / 410

Type de choke	Extra Full	Full	3/4	1/2	1/4	Cylindrique	Skeet	Prix
Chokes courts Cal.12		CHF011	CHF012	CHF013	CHF014	CHF015		55 €
Chokes courts Cal.16		CHF061	CHF062	CHF063	CHF064	CHF065		55 €
Chokes courts Cal.20		CHF021	CHF022	CHF023	CHF024	CHF025	CHF026	55 €
Chokes courts Cal.28		CHF055	CHF054	CHF053	CHF052	CHF051		55 €
Chokes courts Cal.410		CHF411	CHF412	CHF413	CHF414	CHF415		55 €
Chokes longs sporting Cal.12		CHF020	CHF019	CHF018	CHF017	CHF016		65 €
Chokes longs sporting Cal.20		CHF24	CHF23	CHF22	CHF21	CHF20		65 €
Chokes longs Cal.12	CHF030	CHF031	CHF032	CHF033	CHF034			75 €
Chokes longs Cal.20		CHF041	CHF042	CHF043	CHF044			75 €

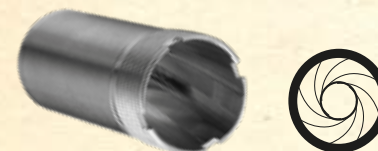

Choke FAIR rayé dispersant court TECHNICHOKE XP50

Choke rayé spécial bécaisse pour une meilleure dispersion.

Réf.	Désignation	Calibre	Prix
CHF027	Choke rayé Cal 20	20	85 €
CHF03	Choke rayé Cal 12	12	85 €



Tablier Brunox

Protège l'utilisateur des projections d'huile lors du nettoyage des armes. Tissu noir 65% Polyester, 35% coton. Poche sur côté droit pour un portable.

Réf.	Prix
ENT	29 €



Lubrifiant Brunox Lub & Cor en aérosol 400ml

Le lubrifiant anti corrosion spécifiquement développé par Brunox pour les armes en milieu humide

Réf.	Désignation	Hauteur	Volume	Prix
EN6535	Aérosol 100 ml	13.2 cm	100 ml	15 €
EN6540	Aérosol 400 ml	20 cm	400 ml	22 €
EN6530	Bouteille 100 ml	13.8 cm	100 ml	15 €



Huile Brunox Turbo-Spray en bidon de 5 l et pulvérisateur

Huile d'entretien pour les armes et les pièces métalliques

Lubrifiant «Turbo-spray»

Nettoie, lubrifie, graisse et entretient toutes les pièces d'armes, de mécanique.

Réf.	Désignation	Hauteur	Volume	Prix
EN6510	Bidon 5L	N.C. cm	5000 ml	100 €
EN6525	Aérosol 300 ml	20.5 cm	300 ml	15 €
EN6521	Pulvérisateur 120 ml	12 cm	100 ml	10 €
EN6505	Tube 100 ml	10.8 cm	100 ml	11 €
EN6515	Pulvérisateur vide Brunox			11 €



Lingettes d'huile Brunox Turbo-Spray

Pack de 5 lingettes

Réf.	Prix
EN6500	12 €



Mallette Luxe



Mallette FAIR 1 Fusil + 2 canons sup

- Intérieur velours
- Dimension 795 x 335 x 80 mm

Réf.	Prix
MF400	415 €



Mallette FAIR 1 Fusil Express & canon sup

- Mallette pour 1 fusil express et 1 canon
- Intérieur velours - Dim : 840 x 325 x 85 mm

Réf.	Prix
MFP03	145 €



Mallette FAIR 1 Fusil ABS

- Intérieur velours
- Dimension 830 x 225 x 100mm

Réf.	Prix
MF100	210 €



Mallette FAIR 1 Fusil Superposé

- Mallette pour fusil superposé
- Intérieur PVC & mousse
- Dimension 815x 275 x 80mm

Réf.	Prix
MF01	120 €



Mallette FAIR 1 Fusil Express

- Intérieur mousse
- Dimension 815 x 275 x 80mm

Réf.	Prix
MFPE	120 €



Gilet de tir Fair

Droitier ou Gaucher. Taille M à 2XL

Réf.	Désignation	Prix	Réf.	Désignation	Prix
VFG.S	Taille S	72 €	VFG.XL	Taille XL	79 €
VFG.M	Taille M	79 €	VFG.2XL	Taille XXL	79 €
VFG.L	Taille L	79 €	VFG.3XL	Taille XXXL	79 €



Polo Fair manches courtes Bleu

Découvrez la gamme textile de chez Fair, l'élégance à l'italienne.

Réf.	Désignation	Prix	Réf.	Désignation	Prix
VPF01	Taille S	54 €	VPF04	Taille XL	54 €
VPF02	Taille M	54 €	VPF05	Taille 2XL	54 €
VPF03	Taille L	54 €	VPF06	Taille 3XL	54 €



Sac a dos FAIR

- Sac à dos FAIR en nylon renforcé
- Bretelles réglables

Réf.	Hauteur	Largeur	Longueur	Poids	Prix
VFS	47 cm	14 cm	35 cm	550 g	56 €



CASQUETTE FAIR T.U

La casquette des tireurs aguerris!

Réf.	Longueur	Prix
VCF10		15 €

Calotte Ivoire ou argent motifs animaux

Dimensions du support : H 5,5 cm x L 4,1 cm
Dimensions de la calotte : H 3,9 cm x L 2,6 cm



INFO PRODUIT

Plaque support fournie avec chaque calotte



Calottes chevreuil

Réf.	Coloris	Prix
CAL12	Ivoire	49 €
CAL22	Argent	49 €

Calottes cerf

Réf.	Coloris	Prix
CAL10	Ivoire	50 €
CAL20	Argent	49 €



Calottes sanglier

Réf.	Coloris	Prix
CAL11	Ivoire	49 €
CAL21	Argent	49 €

Calottes bécasse

Réf.	Coloris	Prix
CAL14	Ivoire	49 €
CAL24	Argent	49 €



Calottes chamois

Réf.	Coloris	Prix
CAL13	Ivoire	49 €
CAL23	Argent	49 €

Calottes canard

Réf.	Coloris	Prix
CAL25	Argent	49 €

La marque FABARM voit le jour juste avant 1900, dans la ville de Brescia en Lombardie, initialement sous l'entité Luciano GALESI. FABARM, acronyme

de FABBRICA BRESCIANA ARMI signifie littéralement Fabrique d'armes de Brescia.

FABARM®

Une marque présente dans plus de 50 pays à travers le monde ; le marché Français étant majeur pour FABARM depuis plus de 40 ans.



Quand toutes les armes vendues en Europe sont éprouvées à 1320 BAR, FABARM officialise en 2008 un accord unique avec le banc d'épreuves C.I.P. pour porter la pression d'épreuve de ses armes de nouvelle génération à 1630 BAR. Ce niveau d'exigence quant à la sécurité reste inégalé !



Une maîtrise intégrale du cycle de production, avec notamment un département « cannerie » dont le savoir-faire et l'expertise sont reconnus.



Une production exclusivement 100% made in Italy

Une société dont l'activité regroupée au sein de deux divisions FABARM et FABARM PROFESSIONAL, se positionne comme un des rares producteurs généralistes au niveau mondial.

CARTOUCHES A BILLES D'ACIER : AUCUN FUSIL N'EST PLUS SÛR QU'UN FABARM !

Canon TRIBORE HP foré dans la masse afin d'optimiser l'élasticité de l'acier au chrome molybdène.

TRIBORE HP

- ✓ Garantir l'utilisation des cartouches billes d'acier « hautes performances » dans tous les chokes HP supérieurs au 3/4 choke et ce y compris jusqu'au full choke.
- ✓ Les canons TRIBORE HP sont les seuls canons éprouvés par le banc d'épreuves C.I.P. de Gardone Val Trompia à la pression de 1630 BAR contre seulement 1320 BAR comme pour les armes de la concurrence.
- ✓ Profil hyperbolique des chokes INNER HP et EXIS HP pour un rendement balistique sans égal.
- ✓ Meilleure pénétration, gerbes plus denses... le canon TRIBORE HP est le plus performant du marché pour des tirs à moyennes et longues distances.



Les armes FABARM sont distribuées par SIMAC. Retrouvez toutes les informations sur www.simac.fr

www.facebook.com/fabarm.fabbricabrescianaarmi

I N N O V A T I O N D E S I G N Q U A L I T E

Juxtaposés CLASSIS

Un fusil juxtaposé pour toutes les personnes ayant un usage intensif de leur arme, y compris avec des charges lourdes ou des cartouches à billes d'acier. Avec 4 crochets de canon et l'usage d'acier forgé pour la bascule, la frette et le verrou, les CLASSIS sont quasiment indestructible !

- Caractéristiques Communes :
- Frette avec 4 crochets
 - Large verrou plat en acier forgé
 - Bande de visée en finition noir mat pour éviter tous reflets
 - Finition vieil argent de la bascule

Juxtaposés CLASSIS



Cal. 12



Détails de la bascule



Fusil Fabarm juxtaposé Classis cal. 12/76

Toute l'élégance et la tradition de la chasse dans ce juxtaposé par Fabarm. Le fusil Fabarm Classis 12 combine l'aspect traditionnel des fusils juxtaposés, la haute technicité des fusils Fabarm et l'élégance d'une gravure à motifs floraux et incrustation dorée sous le pontet.

- Crosse Anglaise en noyer poncé huilé et devant demi-queue de castor.
- Crosse 372 mm, pente au busc 37 mm, pente au talon 57 mm.
- Livré avec 5 Chokes (Cyl, 1/4, 1/2, 3/4, Full)
- Livré en mallette

Réf.	Calibre	Détente	Eject.	Longueur	Canon	Chokes	Poids	Prix
FA4000M	12/76	MDS	Eject.	114 cm	71 cm	5 C.I.	3130 g	2995 €



Crochets de verrouillage



Cal. 20

VALISE OFFERTE

Livré avec une valise intégrale.



Fusil Fabarm juxtaposé CLASSIS 20/76

Des fusils Fabarm juxtaposés avec une bascule acier finement gravée.

Le fusil à canons juxtaposés Fabarm Classis à crosse anglaise sera le compagnon idéal pour la chasse au petit gibier. Le calibre 20/76 est très apprécié à la chasse pour sa puissance plus faible que le calibre 12 ou 16. Son recul est également nettement inférieur et le poids des armes chambrées en calibre 20 est très souvent plus léger que les armes chambrées en 12 ou 16, cela apportera un confort pour le chasseur qui trouvera un swing plus vif et une arme plus agréable à porter pour les longues sessions de chasse. La longueur des canons de 71 cm va permettre aux projectiles d'atteindre une haute vitesse très rapidement et faciliter le tir à longue distance. Sa crosse anglaise, plus fine que la crosse pistolet, permet un épaulement ergonomique et une tenue de l'arme plus ferme pour une meilleure précision.

Réf.	Calibre	Détente	Eject.	Longueur	Canon	Chokes	Poids	Prix
FA4020M	20/76	MDS	Eject.	114 cm	71 cm	5 C.I.	2700 g	2995 €

CANON TRADITIONNEL : 12 GA. Ø 18,4 mm

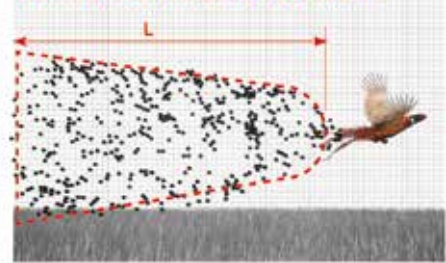

Avec un canon traditionnel (Ø 18,4 mm) les frictions entre la charge et les parois du canon sont importantes. Ces plombs ainsi déformés auront une perte de vitesse par rapport aux plombs se trouvant au centre de la charge.

En conséquence, avec une large différence de vitesse entre l'ensemble des plombs contenus dans la cartouche, la gerbe sera très étirée et générera des difficultés à avoir un tir efficace et précis.

FABARM TRIBORE HP 12 GA.

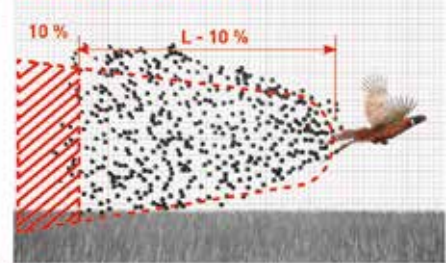

Le canon TRIBORE HP réduit les frictions dans le tube du canon. La vitesse de tous les plombs est nettement plus uniforme, de sorte que la gerbe est nettement plus courte et plus dense. Ainsi un canon TRIBORE HP est plus efficace et permet plus d'impacts quand vous tirez un oiseau ou une cible en mouvement.



TIR DE CARTOUCHES A BILLES D'ACIER

Le canon TRIBORE HP est le seul canon au monde (en respectant les normes internationales de la CIP) qui permet d'utiliser des cartouches à billes d'acier "hautes performances" jusqu'au full.

TRIBORE HP

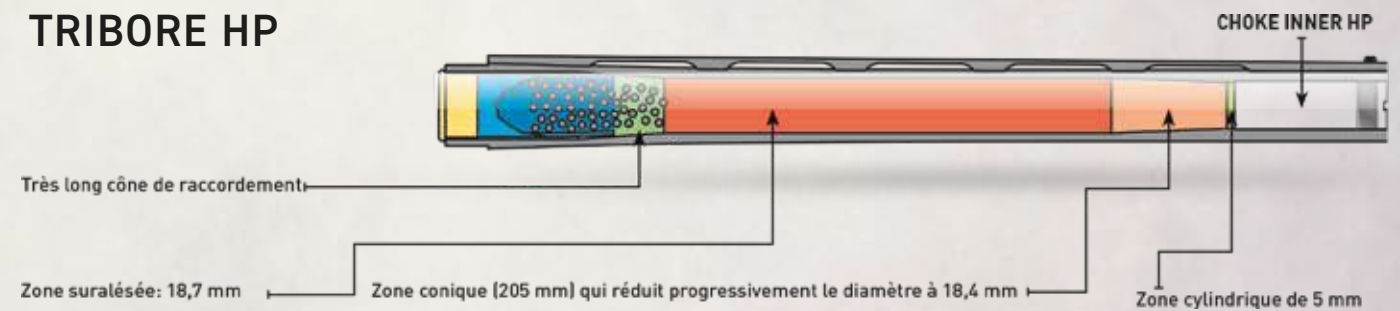

ELOS Superposés A2 Classic Gold

Une arme avec de belles gravures animalières et une finition de surface privilégiant le contraste et la mise en valeur des scènes de chasse.

Caractéristiques Communes :

- Sa bascule est particulièrement robuste, qu'elle soit en acier forgé ou en Ergal 55 sur la version dite allégée.
- Son canon TRIBORE HP allégé permet d'optimiser l'équilibre de l'arme et le profil novateur du garde-main la rend vraiment maniable et plaisant à utiliser sur de longues périodes.
- Armes éprouvées à 1630 BAR.



ELOS Superposés A2 Classic Gold



Calibres
- 12/76
- 20/76



Fusil superposé Fabarm ELOS A2 Cal 20 Classic AL Gold

Fusil de chasse superposé du modèle ELOS A2 Classic AL Gold se distingue par ses élégants motifs dorés.

Bascule en alliage léger avec un large insert en acier finement gravée de perdrix et faisans en motif doré 24 carats.

- Canon TRIBORE HP
- Mono détente sélective ou double détente
- Crosse pistolet et devant tulipe en noyer massif avec finition poncé huilé
- Bande de visée : 6 mm
- Chokes : livré avec 5 chokes INNER HP
- Longueur de crosse : 370 mm
- Livré en coffret carton

Réf.	Désignation	Calibre	Eject.	Longueur	Canon	Chokes	Poids	Prix
FA2796GD	MD	20/76	Ext.	105 cm	68 cm	5 C.I.	2600 g	1765 €
FA2796G	MDS	20/76	Ext.	105 cm	68 cm	5 C.I.	2600 g	1690 €



Fusil superposé Fabarm ELOS A2 Cal 12 Classic AL Gold

Fusil de chasse superposé du modèle ELOS A2 Classic AL Gold se distingue par ses élégants motifs dorés.

Bascule en alliage léger avec un large insert en acier et finement gravée perdrix et faisans en motif doré 24 carats.

Réf.	Désignation	Calibre	Eject.	Longueur	Canon	Chokes	Poids	Prix
FA2081GD	MD	12/76	Ext.	108 cm	71 cm	5 C.I.	2850 g	1765 €
FA2081G	MDS	12/76	Ext.	108 cm	71 cm	5 C.I.	2850 g	1690 €



Détail de la gravure



Bascule côté gauche



Détail dessous de la bascule



Fusil superposé Fabarm ELOS A2 Cal 20 Classic Field Gold

Fusil de chasse superposé de calibre 20. Le modèle ELOS A2 Classic Field Gold se distingue par ses élégants motifs dorés.

Bascule en acier finement gravée d'un vol de perdrix en motif doré.

- Canon TRIBORE HP
- Mono détente sélective ou double détente
- Crosse pistolet et devant tulipe en noyer massif avec finition poncé huilé
- Bande de visée : 6 mm
- Chokes : livré avec 5 chokes INNER HP
- Longueur de crosse : 370 mm
- Livré en coffret carton

Réf.	Calibre	Détente	Eject.	Longueur	Canon	Chokes	Poids	Prix
FA2791	20/76	MDS	Ext.	108 cm	71 cm	5 C.I.	2900 g	1690 €



Fusil superposé Fabarm ELOS A2 Cal 12 Classic Field Gold

Fusil de chasse superposé. Le modèle ELOS A2 Classic Field Gold se distingue par ses élégants motifs dorés.

Bascule en acier forgé finement gravée de perdrix et faisans en motif 24 carats.

Réf.	Désignation	Calibre	Eject.	Longueur	Canon	Chokes	Poids	Prix
FA3072D	MD	12/76	Ext.	108 cm	71 cm	5 C.I.	3100 g	1765 €
FA3072	MDS	12/76	Ext.	108 cm	71 cm	5 C.I.	3100 g	1690 €



INFO PRODUIT

Livré avec 5 chokes INNER HP

ELOS Superposés A2 Classic Paradox AL Gold

Une arme avec de belles gravures animalières et une finition de surface privilégiant le contraste et la mise en valeur des scènes de chasse.

Caractéristiques Techniques :

- Sa bascule en Ergal 55 est particulièrement robuste et légère.
- La crosse en noyer huilé sélectionné avec soin apporte, avec ses jolies teintes, une vraie touche d'élégance.
- Son canon TRIBORE HP allégé permet d'optimiser l'équilibre de l'arme et le profil novateur du garde-main la rend vraiment maniable et plaisant à utiliser sur de longues périodes.
- Armes éprouvées à 1630 BAR.



ELOS Superposés A2
Classic Paradox AL Gold



Calibres
- 12/76



Canon inférieur rayé sur 150 mm à la bouche



Fusil superposé Fabarm ELOS A2 Classic Paradox AL Gold

Fusil bécassier avec le canon inférieur partiellement rayé dispersant pour le tir de la bécasse.

- Bascule en alliage léger finement gravée d'une bécasse en motif dorée en sous bois.
- Canons TRIBORE HP, canon inférieur rayé Paradox dispersant sur 150 mm à la bouche.
- Mono détente sélective.
- Crosse pistolet et devant tulipe en noyer massif avec finition poncé huilé
- Bande de visée : 6 mm
- Chokes : livré avec 5 chokes INNER HP
- Longueur de crosse : 372 mm
- Livré en coffret carton

Réf.	Calibre	Détente	Eject.	Longueur	Canon	Chokes	Poids	Prix
FA2062G	12/76	MDS	Ext.	98.2 cm	61 cm	5 C.I.	2750 g	1690 €



ELOS Slug AL Traqueur Classic Gold

Un fusil spécial tir à balle pour la chasse en battue du gros gibier

Caractéristiques Techniques :

- Bascule en Ergal 55 avec insert en acier en acier sur la face tonnerre de la bascule.
- Extracteur
- Chokes fixes cylindriques
- Organes de visées à fibre optique réglables
- Crosse pistolet avec appui-joue et devant tulipe en noyer massif avec finition poncé huilé
- Longueur de crosse : 367 mm
- Carcasse fraisée pour le montage d'une optique
- Mono détente sélective



ELOS Slug AL
Traqueur Classic Gold



Calibres
- 12/76



Fusil slug FABARM Elos AL Traqueur Classic Gold Cal 12/76

Un fusil spécial tir à balle pour la chasse en battue du gros gibier

- Bascule en Ergal 55 avec insert en acier en acier sur la face tonnerre de la bascule.
- Extracteur
- Chokes fixes cylindriques
- Organes de visées à fibre optique réglables
- Crosse pistolet avec appui-joue et devant tulipe en noyer massif avec finition poncé huilé
- Longueur de crosse : 367 mm
- Carcasse fraisée pour le montage d'une optique
- Mono détente sélective

Réf.	Calibre	Détente	Eject.	Longueur	Canon	Chokes	Poids	Prix
FA2052G	12/76	MDS	Ext.	87.7 cm	51 cm	Fixes	2700 g	1795 €



Montage rail type Picatinny pour Express et Slug Fabarm

Rail type Weaver / Picatinny pour Express Asper 2

Permet le montage rapide d'une lunette ou d'un point rouge sur votre Express Fabarm Asper 2

Réf.	Montage	Prix
XT600	Rail 21mm	150 €

SEMI-AUTOMATIQUE XLR Colomba Palumbus & Bulrush

FABARM est l'unique fabricant à avoir convenu d'un protocole d'essai de 1630 BAR avec le Banc d'épreuves Nationale CIP de Gardone Val Trompia. Chaque arme à feu FABARM couverte par cette épreuve exclusive (le test CIP légal permet une pression de seulement 1320 BAR) est livrée avec un certificat d'essai 1630 BAR.

Caractéristiques Communes :

- Carcasse en Ergal
- Calibre 12/76
- 4 ou 5 chokes inclus
- Finition camo



SEMI-AUTOMATIQUE XLR
Colomba Palumbus & Bulrush



Calibres
- 12/76



**Nouvelle finition
camouflage et céra-kote !**

Livré avec 4 Chokes

Livré avec 4 chokes internes (1/2, 3/4, Full) et un choke externe Cerakote Full 9/10



Fusil semi-automatique Chasse XLR Colomba Palumbus

Un fusil de chasse semi automatique Fabarm ultra confortable principalement destinés aux chasseurs de gibier d'eau et de migrateurs ! Le fusil semi-automatique Fabarm XLR Colomba Palumbus est particulièrement destiné aux chasseurs de pigeons, de migrateurs et de gibiers d'eau qui recherche à la fois la longue portée, une cadence de tir importante, le confort d'utilisation et la discrétion visuelle.

- Canon Tribore HP chamberé 12/76 et éprouvé acier à 1630 bars
- Capacité : 2 + 1 coups en 12/76
- Boitier et canon finition Céra-kote midnight bronze.
- Finition crosse : Composite Soft touch Camo TrueTimber Strata avec plaque de couche caoutchouc.
- Longueur de crosse : 368 mm - Pente au busc 35 mm - Pente au talon 55 mm
- Bande de visée ventilée conique 11 mm à 8 mm avec fibre optique et grain d'orge intermédiaire.
- Boitier usiné rail prismatique de 11 mm pour montage optique. Insert vert pour aider à la visée.
- Livré avec 3 chokes internes (1/2, 3/4, Full) et un choke externe Cerakote Full 9/10.
- Livré dans une mallette PVC



Réf.	Calibre	Capacité	Longueur	Canon	Chokes	Poids	Crosse	Prix
FA1380	12/76	3	129 cm	76 cm	4 C.I.	3270 g	Synthétique	1710 €

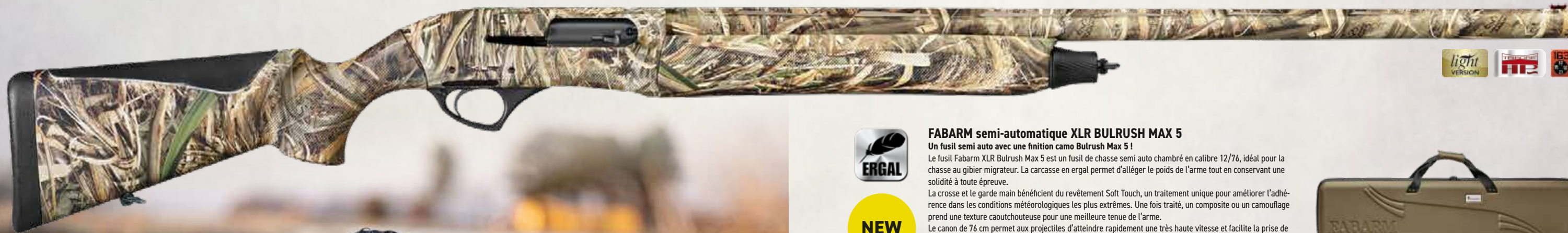

FABARM semi-automatique XLR BULRUSH MAX 5

Un fusil semi auto avec une finition camo Bulrush Max 5 !

Le fusil Fabarm XLR Bulrush Max 5 est un fusil de chasse semi auto chamberé en calibre 12/76, idéal pour la chasse au gibier migrateur. La carcasse en ergal permet d'alléger le poids de l'arme tout en conservant une solidité à toute épreuve.

La crosse et le garde main bénéficient du revêtement Soft Touch, un traitement unique pour améliorer l'adhérence dans les conditions météorologiques les plus extrêmes. Une fois traité, un composite ou un camouflage prend une texture caoutchouteuse pour une meilleure tenue de l'arme.

Le canon de 76 cm permet aux projectiles d'atteindre rapidement une très haute vitesse et facilite la prise de visée pour un tir longue distance plus précis. Grâce au procédé Tribore Hp Barrel, Fabarm est le seul fabricant à offrir la possibilité de tirer des cartouches à billes d'acier dans des chokes FABARM Inner HP et Exis HP supérieur au demi choke.

Pour un meilleur maintien de l'arme lors du tir, l'arme est équipée d'une crosse pistolet.

Avec son poids de 3,20 kg, cette arme encaissera une partie importante du recul lors du tir pour soulager l'épaule du chasseur.

Réf.	Calibre	Capacité	Longueur	Canon	Chokes	Poids	Crosse	Prix
FA1381	12/76	3	129 cm	76 cm	5 C.I.	3200 g	Synthétique	1735 €



Embase longue Weaver 21 mm

Rail de montage Weaver de 21 mm pour point rouge et optique de chasse

Réf.	Désignation	Montage	Prix
PFAB103A	Rail pour FABARM XLR	Rail 21 mm	194 €



Fusils à pompe SDASS 2 CHASSE

Le fusil SDASS 2 CHASSE tire profit de l'excellente fluidité du mécanisme à pompe FABARM avec son bras de commande symétrique à double bielles. La carcasse en ERGAL 55 forgé et le tube magasin en alliage aéronautique confèrent à l'arme un équilibre parfait. Pour le marché français, les SDASS 2 CHASSE possèdent un canon dont le pas de rayure optimise le rendement balistique à moyenne et longue distance et permet de tirer toutes les cartouches, y compris à billes d'acier, en choke INNER HP XTREME. La crosse et le garde-main en composite sont revêtus du traitement SOFT TOUCH optimisant la prise en main. Le pontet largement dimensionné et le poussoir de sureté triangulaire permettent un contrôle parfait de l'arme, même avec des gants.

Caractéristiques Communes :

- Canon : rayé spéciale chasse
- Capacité : 4 + 1 coups en 12/67 ou 3 + 1 en 12/76
- Finition crosse : Composite + Soft
- Longueur de crosse : 368 mm
- Chokes INNER HP (3)
- Livré avec un coffret carton



SDASS 2 Chasse Fusils à pompe



Calibres - 12/76



Pompe assistée ultra rapide !

NEW

Fusil à pompe calibre 12 SDASS 2 Chasse Colomba Palumbus

Un fusil à pompe de chasse à réarmement assisté ultra-rapide principalement destiné aux chasseurs de gibier d'eau et de migrateurs !! Le fusil à pompe Fabarm SDASS2 Colomba Palumbus est particulièrement destiné aux chasseurs de pigeons, de migrateurs et de gibiers d'eau qui recherche à la fois la longue portée, un grand nombre de coups, une cadence de tir importante, le confort d'utilisation et la discrétion. Le mécanisme de pompe à retour assisté par un ressort Fabarm permet de tirer beaucoup plus rapidement qu'avec un fusil à pompe classique toute en gardant plus facilement la visée !

- Canon Tribore HP rayé spécial chasse chamberé 12/76 et éprouvé acier à 1630 bars
- Capacité : 4 + 1 coups en 12/67 ou 3+1 coups en 12/76
- Boîtier et canon finition Céракote midnight bronze.
- Finition crosse : Composite Soft touch Camo TrueTimber Strata avec plaque de couche caoutchouc.
- Longueur de crosse : 368 mm - Pente au busc 35 mm - Pente au talon 55 mm
- Bande de visée ventilée conique 11mm à 8mm avec fibre optique et grain d'orge intermédiaire.
- Boîtier usiné rail prismatique de 11mm pour montage optique.
- Livré avec 3 chokes INNER HP

Réf.	Calibre	Capacité	Longueur	Canon	Chokes	Poids	Prix
FA2008	12/76	5	129 cm	76 cm	3 C.I.	2940 g	1370 €

Rallonge pour canon cal.12 TRIBORE HP ET PLUS

Réf.	Désignation	Calibre	Prix
CHFA331	L. 5 CM - 3/4	12	120 €
CHFA330	L. 10 CM - FULL	12	120 €

Embase longue Weaver 21 mm

Rail de montage Weaver de 21 mm pour point rouge et optique de chasse

Réf.	Désignation	Montage	Prix
PFAMONT7	Rail pour FABARM L4S SDASS chasse	Rail 21mm	212 €



Fusil à pompe calibre 12 SDASS 2 Chasse Composite

Un fusil à pompe calibre 12 SDASS 2 Chasse composite avec finition crosse composite et Soft Touch.

- Canon : rayé spécial chasse
- Capacité : 4 + 1 coups en 12/67 ou 3+1 en 12/76
- Finition crosse : Composite + Soft
- Longueur de crosse : 368 mm
- Chokes INNER HP (3)
- Livré avec un coffret carton

Réf.	Calibre	Capacité	Détente	Longueur	Canon	Chokes	Poids	Crosse	Prix
FA2001	12/76	5	MD	124 cm	71 cm	3 C.I.	2900 g	Synthétique	1330 €
FA20016	12/76	5	MD	129 cm	76 cm	3 C.I.	2940 g	Synthétique	1330 €



Fusil à pompe calibre 12 SDASS 2 Chasse Waterfowl Max 5

Un fusil à pompe calibre 12 SDASS 2 Chasse Waterfowl Max 5 avec finition camouflage Max 5.

- Canon : rayé spécial chasse
- Capacité : 4 + 1 coups en 12/67 ou 3+1 en 12/76
- Finition crosse : Composite + Soft
- Longueur de crosse : 368 mm
- Chokes INNER HP (3)
- Livré avec un coffret carton

Réf.	Calibre	Capacité	Détente	Longueur	Canon	Chokes	Poids	Crosse	Prix
FA2000	12/76	5	MD	129 cm	76 cm	3 C.I.	2940 g	Synthétique	1385 €

Fusil à pompe SDASS 2 GRAND GIBIER

Fusil à pompe SDASS 2 Grand Gibier, spécialement conçu pour la chasse au grand gibier.

Caractéristiques Techniques :

- Canon rayé spécial tir à balles calibre 12
- Capacité : 4 + 1 en 12/76
- Hausse réglable avec inserts en fibre optique
- Finition crosse : Real Tree Ap Blaze + Soft Touch
- Longueur de crosse 368 mm
- Livré avec un coffret carton



SDASS 2 Grand Gibier Fusil à pompe



Calibres - 12/76



Fusil à pompe SDASS 2 Grand Gibier

Fusil à pompe SDASS 2 Grand Gibier, spécialement conçu pour la chasse au grand gibier.

Réf.	Calibre	Capacité	Détente	Longueur	Canon	Chokes	Poids	Prix
FA2006	12/76	5	MD	108 cm	61 cm	3 C.I.	2800 g	1435 €

ASPER 2 Classic Gold Express

Vous recherchez une carabine express innovante, avec une bascule en acier, avec une convergence réglable selon votre utilisation... pour vous il y a ASPER 2. Cette génération 2 de la famille ASPER possède une magnifique bascule arrondie qui rend la carabine élégante et fluide.

- Caractéristiques Communes :
- Crosse pistolet à joue, longueur 367 mm.
 - Mono détente
 - Pente au BUSC : 48 mm
 - Pente au TALON : 64mm
 - Livrée en coffret carton.



ASPER 2
Classic Gold Express



Calibres
- .30 R Blaser
- 8x57 JRS
- 30.06 Spr.
- 9,3x74R



Convergence réglable

FA7208C



Carabine express Asper 2 Classic Gold

Une carabine express innovante, avec une bascule en acier et d'élégantes gravures dorées.

Réf.	Calibre	Eject.	Longueur	Canon	Poids	Crosse	Prix
FA7203C	.30 R Blaser	Ext.	91.7 cm	55 cm	3050 g	Bois poncé huilé	2615 €
FA7208C	8 x 57 JRS	Ext.	91.7 cm	55 cm	3050 g	Bois poncé huilé	2615 €
FA7206C	.30-06 Spr.	Ext.	91.7 cm	55 cm	3050 g	Bois poncé huilé	2685 €
FA7209C	9,3 x 74 R	Ext.	91.7 cm	55 cm	3050 g	Bois poncé huilé	2615 €

Bascule Acier !



Carabine express Asper 2 Classic Gold Light

Une carabine express innovante, avec une bascule en Ergal et d'élégantes gravures dorées.

Réf.	Calibre	Eject.	Longueur	Canon	Poids	Crosse	Prix
FA7208CL	8 x 57 JRS	Ext.	91.7 cm	55 cm	2800 g	Bois poncé huilé	2615 €

Bascule Ergal !



Détail de la gravure



Gaucher !

Carabine express Asper 2 Classic Gold - Gaucher

Une carabine express innovante spécialement conçue pour les chasseurs gauchers

- Bascule finition : nickelée + dorures
- Crosse pistolet à joue, longueur 367 mm.
- Mono détente
- Pente au BUSC : 48 mm
- Pente au TALON : 64mm
- Livrée en coffret carton.

Réf.	Calibre	Eject.	Longueur	Canon	Poids	Crosse	Prix
FA7206CG	.30 BR	Ext.	91.7 cm	55 cm	3050 g	Bois poncé huilé	2745 €



Point rouge sur montage XT600



Montage rail type Picatinny pour Express Fabarm

Rail type Weaver / Picatinny pour Express Asper 2
Permet le montage rapide d'une lunette ou d'un point rouge sur votre Express Fabarm Asper 2

Réf.	Montage	Prix
XT600	Rail 21mm	150 €

Superposés ELOS N2 Sporting & Trap

Les fusils Fabarm de la gamme COMPETITION allient technologie et savoir-faire pour offrir les meilleurs résultats aux tireurs sportifs. Les fusils sont éprouvés billes d'acier et celles-ci peuvent être tirées dans des chokes supérieur au demi-choke grâce à la technologie Inner HP : des chokes à profil hyperbolique, dont les longueurs ont été allongés et le cône rectiligne habituel a été remplacé par deux courbes pour éviter la présence d'un angle vif dans le choke. Le tout en respectant les normes CIP.

- Caractéristiques Communes :
- Chokes Exis HP
 - Bascule et éjecteurs en acier forgé
 - Capacité : 2 coups
 - Crosse en bois finition Triwood
 - Epruvé billes acier



Superposés ELOS N2 Sporting & Trap



Calibres - 12/76



Busc réglable

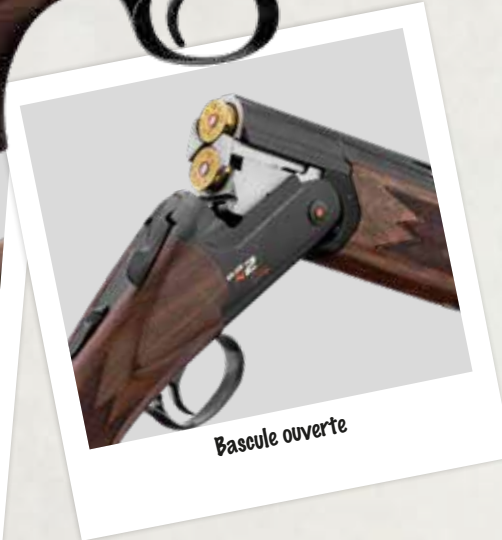

Busc réglable

Bascule ouverte

Fusil de compétition superposé ELOS N2 SPORTING AS - Busc réglable

- Le fusil Sporting N2 Fabarm adapté à votre visée grâce à son busc réglable !
- Crosse pistolet 377 mm et devant tulipe en noyer massif avec finition poncé huilé
 - Busc réglable en noyer avec finition noir laqué
 - Canon Sporting Tribore HP
 - Arme éprouvée à 1630 BAR.
 - Bande de visée fuyante 10 - 8mm
 - Chokes inclus : 4 (SHORT - MEDIUM - LONG - XTREME)
 - Livré avec une valise ABS

Réf.	Tireur	Calibre	Eject.	Longueur	Canon	Chokes	Poids	Prix
FA5200	Droitier	12/76	Eject.	113.7 cm	76 cm	4 C.I.	3400 g	2335 €
FA5200G	Gaucher	12/76	Eject.	113.7 cm	76 cm	4 C.I.	3400 g	2430 €



Bascule gauche



Dessous de la bascule



Réducteur de recul FABARM Kinetic pour fusils superposés

- Réducteur de recul pour fusil superposé uniquement
- Se visse sur le tirant de la crosse
- Compatible avec les modèles STL COMPETITION, AXIS RS 12 et ELOS N2 SPORTING et TRAP

Réf.	Poids	Prix
FAA111	180 g	60 €



Fusil de compétition superposé ELOS N2 TRAP AS à busc réglable

- Fusil de sport Fabarm N2 Trap AS en calibre 12/70
- Chokes inclus : 4 (SHORT - MEDIUM - LONG - XTREME)
 - Arme éprouvée à 1630 BAR.
 - Bande de visée fuyante 10 - 8 mm
 - Crosse pistolet avec busc réglable de 377 mm, finition poncée huilée
 - Livré avec une valise ABS

Réf.	Tireur	Calibre	Eject.	Longueur	Canon	Chokes	Poids	Prix
FA5205	Droitier	12/70	Eject.	113.7 cm	76 cm	4 C.I.	3400 g	2335 €
FA5205G	Gaucher	12/70	Eject.	113.7 cm	76 cm	4 C.I.	3400 g	2430 €

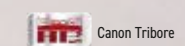
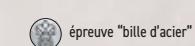
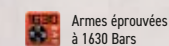

Superposés ALLSPORT N2

Les fusils Fabarm de la gamme COMPETITION allient technologie et savoir-faire pour offrir les meilleurs résultats aux tireurs sportifs. Les fusils sont éprouvés billes d'acier et celles-ci peuvent être tirées dans des chokes supérieur au demi-choke grâce à la technologie Inner HP : des chokes à profil hyperbolique, dont les longueurs ont été allongés et le cône rectiligne habituel a été remplacé par deux courbes pour éviter la présence d'un angle vif dans le choke. Le tout en respectant les normes CIP.

Caractéristiques Techniques :

- Canons Tribore : une partie suralésée pour réduire frictions et recul suivie d'une réduction du diamètre du tube pour augmenter la vitesse des billes
- Finition du canon : bronzée satinée
- Longueur du canon : 76 cm
- Profil de la bande visée : demi-haute
- Chocke : Exis HP (CYL-SHORT-MEDIUM-LONG-XTREME)



Superposés ALLSPORT N2



Calibres - 12/76



Livré avec 2 bandes de visée

- Bande 50/50% : point visé point touché à 30m
- Bande 65/35% : à 30 m, 9 cm au-dessus du point visé

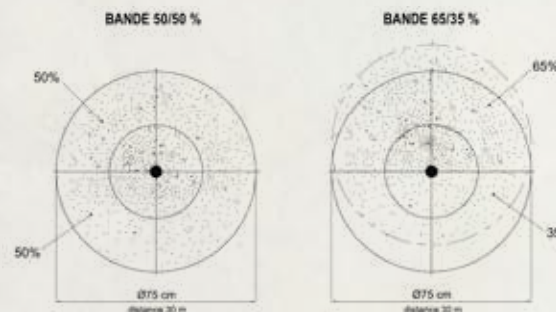

FABARM N2 ALLSPORT 12/76

Les modèles de cette gamme privilégient l'efficacité pour répondre aux exigences des meilleurs tireurs sportifs.

- Canons Tribore : une partie suralésée pour réduire frictions et recul suivie d'une réduction du diamètre du tube pour augmenter la vitesse des billes
- Finition du canon : bronzée satinée
- Longueur du canon : 76 cm
- Profil de la bande visée : demi-haute
- Chocke : Exis HP (CYL-SHORT-MEDIUM-LONG-XTREME)
- Guidon point blanc
- Bascule en acier forgé avec finition noire satinée
- Ejecteurs en acier
- Crosse pistolet en bois noyer avec busc réglable

- Longueur de crosse : 377 mm
- Pente au busc : 40 mm
- Pente au talon : 44 mm
- Finition de la crosse Triwood : Un dépôt d'encre sur le bois protégé par un vernis acrylique satiné très résistant
- Garde-main demi queue de castor
- Pression d'épreuve 1630 bar compatible billes acier
- Livré avec 1 bande 50/50% (point visé point touché à 30m) et une bande 65/35% (à 30 m, 9 cm au-dessus du point visé)



Réf.	Calibre	Détente	Eject.	Bande.	Longueur	Canon	Chokes	Poids	Prix
FA5210	12/76	MD	Eject.	1/2 Haute Fixe	113.7 cm	76 cm	5 C.I.	3500 g	2999 €



Gilet de tir FABARM Superlative Summer bleu marine - Ambidextre

Un gilet de trap et de sporting léger spécialement conçu pour l'été

- Tissu : maille / coton
- Empiècement en cuir
- 2 poches
- Ceinture réglable dans le dos
- Bride pour casque anti-bruit
- Anneau pour serviette

Réf.	Taille	Prix
FAA700	M	194 €
FAA701	L	194 €
FAA702	XL	194 €
FAA703	XXL	194 €
FAA704	3XL	230 €
FAA705	4XL	230 €



Gilet de tir FABARM Superlative Hiver bleu - Ambidextre

Un gilet chaud pour la pratique du balltrap en hiver

- 60% laine - 40 % viscose
- Insert en cuir avec finition peau retournée
- 4 larges poches à soufflets ambidextres
- Ceinture réglable dans le dos
- Bride pour casque anti-bruit
- Anneau pour serviette

Réf.	Taille	Prix
FAA706	M	184 €
FAA707	L	184 €
FAA708	XL	184 €
FAA709	XXL	184 €
FAA710	3XL	210 €
FAA711	4XL	210 €



Polo Fabarm Manches courtes bleu marine

Un polo Fabarm sobre et élégant aux couleurs de l'Italie !

- Polo bleu marine à manches courtes.
- Logo Fabarm à l'emplacement du cœur.
- Couleur du drapeau américain sur le col et le bout des manches
- Fabrication 100 % coton.

Réf.	Taille	Prix
FAA750	S	48 €
FAA751	M	48 €
FAA752	L	48 €
FAA753	XL	48 €
FAA754	XXL	48 €
FAA755	3XL	48 €
FAA756	4XL	48 €



Casquette FABARM signature

- Casquette de type baseball
- Coloris bleu marine et gris
- Sangle ajustable
- Logo brodé en 3D
- Taille unique

Réf.	Taille	Prix
FAA712	Taille unique	12 €

Sac à cartouche FABARM Signature

Sac à cartouche pour tireur de Balltrap

- Peut contenir 200 à 250 cartouches
- Une poche principale
- Poches avant et arrière pour le rangement de documents, accessoires de tir
- Poignée et sangle de transport
- 100 % polyester
- Coloris gris argent et rouge



Réf.	Prix
FAA004	154 €



Fourreau FABARM Signature

- Fourreaux matelassé
- 100% polyester
- Longueur maximale de canon : 32" - 81 cm
- Taille unique
- Sangle et poignée de transport
- Renfort à la bouche du canon
- Fermeture par rabat
- Coloris : Gris argent / rouge

Réf.	Taille	Prix
FAA003	Taille unique	104 €

La division FABARM PROFESSIONAL créée en 2015 proposait de révolutionner l'approche des dernières décennies quant aux fusils à pompe. Le STF/12 s'impose année après année comme le fusil à pompe ayant les plus hauts critères de qualité, critères focalisés non pas sur le coût de production mais uniquement sur le niveau de performance, sur la résistance et plus encore sur la précision. Le design général de l'arme s'inscrit dans cette dynamique : L'arme est linéaire, fluide, racée, avec une ergonomie pensée pour les opérateurs les plus exigeants. Le STF/12 permet le montage de périphériques à 3,6,9 et 12 heures avec des rails, tous au standard MIL-STD 1913. Alors que pour la C.I.P. le test haute pression en calibre 12 est effectué à 1320 BAR, les fusils STF/12 sont ultérieurement testés avec une cartouche développant une surpression de 1630 BAR. Un certificat 1630 BAR est établi et livré avec chaque STF/12.

STF/12



Fusil à pompe Fabarm Professional STF 12 Pistolgrip Tactical

- Crosse : 320 mm, fixe en composite
- Canon : 61 cm rayé, avec frein de bouche et chemisage du canon
- Capacité : 4 + 1 coups (avec munitions 12/67)
- Organes de visée : dioptre et guidon détachables
- Pression d'épreuve : 1630 bar
- Détonateur : RACING
- Livré avec un coffret carton



Réf.	Crosse	Calibre	Capacité	Longueur	Canon	Poids	Prix
FA1995	Synthétique	12/76	5	117 cm	61 cm	3950 g	1695 €



Fusil à pompe Fabarm Professional STF 12 Pistolgrip FE

- Crosse : 320 mm, fixe en composite
- Canon : 61 cm rayé, avec frein de bouche et chemisage du canon
- Capacité : 4 + 1 coups (avec munitions 12/67)
- Organes de visée : dioptre et guidon détachables
- Détonateur : RACING
- Livré avec un coffret carton

Réf.	Crosse	Calibre	Capacité	Longueur	Canon	Poids	Prix
FA1995F	Synthétique	12/76	5	117 cm	61 cm	3950 g	1810 €



Fusil à pompe Fabarm Professional STF 12 Pistolgrip Viper Green

- Crosse : 320 mm, fixe en composite
- Canon : 61 cm rayé, avec frein de bouche et chemisage du canon
- Capacité : 4 + 1 coups (avec munitions 12/67)
- Organes de visée : dioptre et guidon détachables
- Détonateur : RACING
- Pression d'épreuve : 1630 bar
- Livré avec un coffret carton

Réf.	Crosse	Calibre	Capacité	Longueur	Canon	Poids	Prix
FA1995V	Synthétique	12/76	5	117 cm	61 cm	3950 g	1865 €

Caractéristiques Communes :

- Canon : 61 cm rayé
- Capacité : 4 + 1 coups (avec munitions 12/67)
- Carcasse en Ergal 55 pour plus de légèreté
- Armes de catégorie C



Fusils à pompe tactiques STF12



Calibres
- 12/76



COFFRET CARTON

Tous nos modèles sont livrés en coffret carton.



Pack Fusil à pompe Fabarm Professional STF 12 équipé

Pack complet : Fabarm STF12 + lampe tactique + point rouge + cartouchière + sangle

- Le pack complet comprend :
- 1 Fusil à pompe Fabarm STF12
 - 1 Point Rouge Nikko Stirling Flash 1x30 - Point rouge Tubulaire
 - Support sur-élevé sur rail Picatinny
 - 1 Lampe Tactique Nuprol avec commande déportée
 - 1 sangle monopoint extensible et détachable Fabarm
 - 1 Cartouchière de crosse Fabarm pour 4 cartouches

Réf.	Crosse	Calibre	Cap.	Longueur	Canon	Poids	Prix
FA1996	Synthétique	12/76	5	117 cm	61 cm	4485 g	2270 €

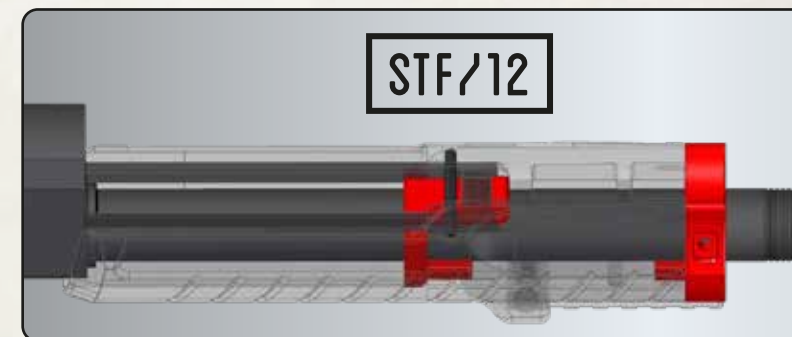

STF/12

Le STF/12 est le seul fusil à pompe du marché possédant deux inserts en Ergal 55 (alliage aéronautique d'aluminium 7075 T6) à l'intérieur du garde-main. Traités par anodisation dure et fraisés hors-masse avec une qualité de surface parfaite, ces inserts garantissent un coulisement fluide et un alignement précis du garde-main sur le tube magasin ; le réarmement d'un STF/12 est ainsi plus rapide !

ACCESSOIRES



Support latéral 4 cartouches pour FABARM STF12

- Support latéral de cartouches pour fusil à pompe FABARM PROFESSIONAL STF 12
- Pour 4 cartouches de calibre 12
 - Compatible avec les STF12 disposant d'un support latéral de bretelle en position 9 heures.

Réf.	Calibre	Prix
PFAB204A	12	46 €



Bretelle 1 position pour FABARM STF 12

- Sangle extensible et détachable pour FABARM PROFESSIONAL STF12
- Système d'attache par mousqueton
 - Boucle de dégrafage rapide
 - Bretelle réglable
 - Fixation une position

Réf.	Prix
FAA622	110 €

Fusils à Pompe Martial

La division FABARM PROFESSIONAL créée en 2015 proposait de révolutionner l'approche des dernières décennies quant aux fusils à pompe. Le Martial s'impose année après année comme le fusil à pompe ayant les plus hauts critères de qualité, critères focalisés non pas sur le coût de production mais uniquement sur le niveau de performance, sur la résistance et plus encore sur la précision. Le design général de l'arme s'inscrit dans cette dynamique : L'arme est linéaire, fluide, racée, avec une ergonomie pensée pour les opérateurs les plus exigeants.

Caractéristiques Communes :

- Canon : 61 cm rayé
- Capacité : 4 + 1 coups (avec munitions 12/67)
- Carcasse en Ergal 55 pour plus de légèreté
- Armes de catégorie C



Fusils à pompe MARTIAL



Calibres
- 12/76



Fusil à pompe Martial Cantilever cal. 12/76

Crosse Pro Force et rail picatinny pour un Fabarm très Tactique !

- Canon : 61 cm rayé
- Capacité : 4 + 1 coups (avec munitions 12/67)
- Carcasse en Ergal 55 pour plus de légèreté
- Canon TRIBORE
- Livré avec rail Picatinny de 21 mm pour le montage d'un point rouge ou optique
- Finition Cerakote bronze
- Longueur de crosse : 320 mm
- Livré avec un coffret carton



Réf.	Crosse	Calibre	Cap.	Longueur	Canon	Poids	Prix
FA1987CT	Synthétique	12/76	5	108 cm	61 cm	3050 g	1175 €



Rail picatinny de 21 mm

COFFRET CARTON

Tous nos modèles sont livrés en coffret carton.



Fusil à pompe Martial OD GREEN cal. 12/76

Un fusil à pompe OD Green au design militaire !

- Capacité : 4 + 1 coups (avec munitions 12/67)
- Carcasse en Ergal 55 pour plus de légèreté
- Canon TRIBORE 61 cm rayé avec système de refroidissement et cache flamme
- Rail Picatinny de 21 mm pour le montage d'un point rouge ou optique
- Finition Cerakote Vert olive, crosse de 320 mm
- Livré avec un coffret carton



Réf.	Crosse	Calibre	Capacité	Longueur	Canon	Chokes	Poids	Prix
FA1986	Synthétique	12/76	5	108 cm	61 cm	Fixes	2970 g	1175 €



Fusil à pompe Martial FR cal. 12/76

Design Tactique et manchon de refroidissement !

- Canon : 61 cm rayé
- Capacité : 4 + 1 coups (avec munitions 12/67)
- Finition crosse composite
- Longueur de crosse : 320 mm
- Livré avec un coffret carton



Réf.	Crosse	Calibre	Capacité	Canon	Poids	Prix
FA1987	Synthétique	12/76	5	61 cm	3050 g	1060 €



Bande pré-percée et rail de 11 mm

ACCESSOIRES



Rail Picatinny pour fusil à pompe Fabarm

Pour monter un point rouge sur un fusil à pompe

Réf.	Prix
PFAB044A	70 €

Support latéral 4 cartouches pour FABARM STF 12

- Support latéral de cartouches pour fusil à pompe FABARM PROFESSIONAL STF 12
- Pour 4 cartouches de calibre 12
- Compatible avec les STF12 disposant d'un support latéral de bretelle en position 9 heures.

Réf.	Calibre	Prix
PFAB204A	12	46 €



Bretelle 1 position pour FABARM STF 12

- Sangle extensible et détachable pour FABARM PROFESSIONAL STF12
- Système d'attache par mousqueton
- Boucle de dégrafage rapide
- Bretelle réglable
- Fixation une position

Réf.	Prix
FAA622	110 €

Caractéristiques Communes :

- Fusil semi-automatique
- Répétition par inertie
- Capacité : 2+1 coups
- Guidon en fibre optique



Fusils Semi-auto IMPALA PLUS



Calibres
- 12/76



IS1111

BOITIER FRAISÉ

Pour montage optique

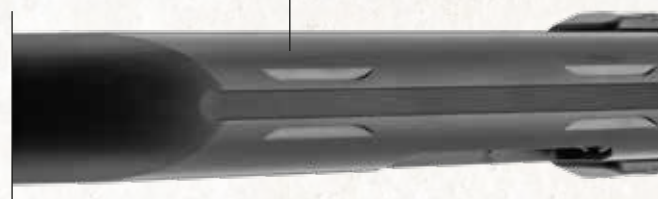

Fusil semi-auto Impala Plus Nero S

Fusil de chasse semi-automatique à un excellent rapport qualité/prix !

Excellent fusil de chasse semi-automatique. Le mécanisme de répétition par inertie apporte fiabilité et légèreté à l'arme.

- Crosse synthétique noire à poignée pistolet
- Plaque de couche anti-recul souple ultra confortable
- Boîtier pré-percé pour montage optique
- Bloc détente ergonomique & guidon fibre optique
- Système de verrouillage rotatif à 6 tenons (breveté)
- Canon chromé intérieur/extérieur de 71 cm (28") ou 76 cm (30") éprouvé billes acier
- 5 chokes inclus : full (I) - Improved Modified (II) - Modified (III) - Modified Cylinder (IIII) - skeet (IIIII)

Réf.	Calibre	Capacité	Longueur	Canon	Chokes	Poids	Prix
IS1111	12/76	3	125 cm	71 cm	5 C.I.	3330 g	599 €
IS1161	12/76	3	130 cm	76 cm	5 C.I.	3400 g	599 €



IS1161



Plaque de couche souple



Fusil semi-auto Impala Plus camo MAX 5

Fusil de chasse semi-automatique pour la chasse à la sauvagine !

Excellent fusil de chasse semi-automatique à inertie avec décor camouflage motif Max 5 spécial marais.

- Crosse synthétique camo à poignée pistolet
- Plaque de couche anti-recul souple ultra confortable
- Boîtier pré-percé pour montage optique
- Bloc détente ergonomique & guidon fibre optique
- Système de verrouillage rotatif à 6 tenons (breveté)
- Canon chromé intérieur/extérieur de 71 cm (28") ou 76 cm (30") éprouvé billes acier
- 5 chokes inclus : full (I) - Improved Modified (II) - Modified (III) - Modified Cylinder (IIII) - skeet (IIIII)

Réf.	Calibre	Cap.	Longueur	Canon	Chokes	Poids	Prix
IS1361	12/76	3	125 cm	71 cm	5 C.I.	3000 g	680 €
IS1362	12/76	3	130 cm	76 cm	5 C.I.	3100 g	680 €



Bande anti-dérápante et guidon fibre



Livré avec 5 chokes



Fusil semi-auto Impala Plus bois - canon 71 cm

Fusil de chasse semi-automatique avec une élégante crosse bois !

Excellent fusil de chasse semi-automatique à inertie : la modernité du semi-auto associée au traditionnel de la crosse bois.

- Crosse en noyer à poignée pistolet
- Plaque de couche anti-recul souple ultra confortable
- Boîtier pré-percé pour montage optique
- Bloc détente ergonomique
- Guidon grain d'orge + fibre optique de 5 cm.
- Système de verrouillage rotatif à 6 tenons (breveté)
- Canon chromé intérieur/extérieur de 71 cm (28") ou 76 cm (30") éprouvé billes acier
- 5 chokes inclus : full (I) - Improved Modified (II) - Modified (III) - Modified Cylinder (IIII) - skeet (IIIII)

Réf.	Calibre	Capacité	Longueur	Canon	Chokes	Poids	Prix
IS2211	12/76	3	126 cm	71 cm	5 C.I.	3120 g	639 €

CAESAR
GUERINI

Revenant

Sporting Eject. MD 20/76 76cm CI

PALMARÈS

CAESAR GUERINI



1 - **Stéphanie NEAU** : Championne d'Europe et du Monde FU - 2022 / 2019
Championne d'Europe - 2016

2 - **Stéphane BIRETTE** : Vice-Champion de France FU - 2022

3 - **Rosil PEREIRA** : Champion du Monde FU (Vétéran) - 2022

4 - **Luc CLOITRE** : Champion de France, Europe et
Vice-Champion du Monde Compact Sporting - 2022

5 - **Fabien COUVIDAT** : Vainqueur Coupe du Monde FU - 2022

6 - **Emma BOYER-MEYNIER** : Championne de France Cadette CS - 2022

7 - **Diane DELMAS** : Championne de France CS (Dame B) - 2022

8 - **Christophe AUVRET** : Champion de France CS - 2022
3^{ème} au Championnat de France PC - 2022

9 - **Audrey COUVIDAT** : Championne de France CS - 2022
Champion du Monde Parcours Chasse - 2018
Champion d'Europe PC - 2017

10 - **Anita DENIS** : Championne d'Europe FU - 2022
Championne de France FU - 2018

11 - **Philippe SYLVESTRE** : Champion de France FU (Super Vétéran) - 2022

12 - **Yannick PACCOU** : Champion de France FU - 2018

13 - **Jean-Pierre MILAN** : Champion de France (Super Vétéran) - 2022

14 - **Anita DENIS, Stéphanie NEAU & Elodie PEREIRA** : Championnes du Monde FU - 2022

11 - **Philippe SYLVESTRE** : Champion de France FU (Super Vétéran) - 2022

12 - **Yannick PACCOU** : Champion de France FU - 2018
Champion d'Europe Junior FU Individuel et par équipe - 2017

13 - **Jean-Pierre MILAN** : Champion de France (Super Vétéran) - 2022

14 - **Anita DENIS, Stéphanie NEAU & Elodie PEREIRA** : Championnes du Monde FU - 2022

Thierry CAMPION : Champion de France DTL (Vétéran) - 2022

Mickaël LENNE : 3^{ème} Scratch au Championnat de France DTL - 2022
Sélection DTL - 2018

Mathieu BERTIN : Vice-Champion de France DTL - 2022

Kevin DENIS : Champion de France Junior DTL - 2022

Franco SCOZZESI : Vice-Champion de France Super Vétéran DTL - 2022

Stéphanie NEAU, Anita DENIS et Elodie PEREIRA : Championnats d'Europe FU - 2022

Catherine CASTALDO : Vice-Championne de France Dame DTL - 2022

Audrey COUVIDAT : 3^{ème} Dame au Championnat de France FU - 2022

Alain LACROIX : Champion de France FU - 2018

Yannick LABÉGUÉRIE : Sélection DTL - 2018

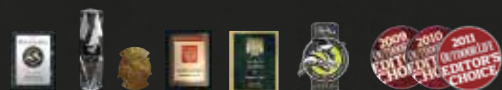

EXPRESS ACIER Néréo & Réflexo

Une garantie de longévité avec la bascule à joues de renfort.

Caractéristiques Communes :

- Crosse pistolet en noyer.
- Bascule acier noire à joue renforcée pour plus de longévité.
- Gravure cerf, sanglier et feuilles de chêne.
- Visée ouverte à fibre optique
- Bande pré-percée pour montage d'une lunette ou d'un point rouge.
- Livré en mallette PVC luxe.



**EXPRESS ACIER
Néréo & Réflexo**



Calibres
- 30 RBL
- 30.06
- 8x57 JRS
- 9,3x74R

**CAESAR
GUERINI**
15 ANS
GARANTIE

CG853



Bande pré-entallée pour montage optique pivotant



Crosse pistolet



Express superposé Guérini Néréo à éjecteurs

Tout le savoir faire Guérini au service des chasseurs de grand gibier.

Express superposé avec réglage de la convergence des canons. Convergence de 3cm maximum à 50 mètres !

- Crosse pistolet en noyer.
 - Bascule acier noire à joue renforcée pour plus de longévité.
 - Gravure cerf, sanglier et feuilles de chêne.
 - Visée ouverte à fibre optique
 - Bande pré-percée pour montage d'une lunette ou d'un point rouge.
- Livré en mallette PVC luxe.

Réf.	Calibre	Détente	Eject.	Longueur	Canon	Poids	Prix
CG853	.30 R Blaser	MD	Eject.	98 cm	55 cm	3150 g	3180 €
CG856	.30-06 Spr.	MD	Eject.	98 cm	55 cm	3150 g	3180 €
CG858	8 x 57 JRS	MD	Eject.	98 cm	55 cm	3150 g	3180 €
CG859	9,3 x 74 R	MD	Eject.	98 cm	55 cm	3150 g	3180 €



Point de mire réglable en fibre optique fluo



Crosse à joue Bavaroise

Crosse dos de cochon

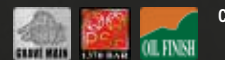

CG730

Joue bavaroise à double filet



MALLETTE OFFERTE

Mallette Luxe livrée avec tous les modèles Réflexo & Néréo.



Caesar Guerini Express Réflexo Acier - Éject. - 55cm

Une carabine express luxe pour la battue

- Une garantie de longévité avec la bascule à joues de renfort.
 - Bande pré-entallée pour montage optique pivotant.
 - Double crochet de verrouillage.
 - Crosse « Dos de cochon » à joue bavaroise « Double filet »
 - Plaque de couche Bois
- Livré en mallette luxe

Réf.	Calibre	Détente	Eject.	Longueur	Canon	Poids	Prix
CG708	8 x 57 JRS	MD	Eject.	98 cm	55 cm	3150 g	3535 €
CG709	9,3 x 74 R	MD	Eject.	98 cm	55 cm	3150 g	3535 €
CG730	.30 R Blaser	MD	Eject.	98 cm	55 cm	3150 g	3535 €
CG706	.30-06 Spr.	MD	Eject.	98 cm	55 cm	3150 g	3535 €

INFO PRODUIT

CONVERGENCE DE 3 CM MAXIMUM À 50 MÈTRES !*

Réglage convergence :

Simple et très rapide par un armurier professionnel.

*Garantie fabricant (balles recommandées indiquées sur le ciblage Guérini)

TEMPIO Acier & Ergal

Tous les modèles de la série Tempio ont l'ambition de satisfaire les chasseurs soucieux d'allier efficacité, fiabilité et élégance. Sur la bascule à joues latérales de renfort, toutes les gravures sont finies à la main avec des motifs animaliers dorés parmi des bouquets anglais.

Caractéristiques Communes :

- Canons éprouvés billes acier
- Crosse «Prince de Galles» et devant tulipe en noyer massif poncé huilé
- Bande de visée ventilée avec guidon de type grain d'orge
- Plaque de couche en bois



**TEMPIO
Acier & Ergal**

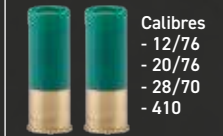

Calibres
- 12/76
- 20/76
- 28/70
- 410



CG220



Caesar Guerini Tempio Light Ergal Nickel Cal. 12

Réf.	Crosse	Calibre	Détente	Eject.	Longueur	Canon	Chokes	Poids	Prix
CG220	Pistolet	12/76	DD	Eject.	108.5 cm	71 cm	5 C.I.	2850 g	2850 €
CG220M	Pistolet	12/76	MDS	Eject.	108.5 cm	71 cm	5 C.I.	2850 g	2850 €
CG220MA	Anglaise	12/76	MDS	Eject.	113.5 cm	76 cm	5 C.I.	2850 g	2850 €

Caesar Guerini Tempio Light Ergal Nickel Cal. 20

Réf.	Crosse	Calibre	Détente	Eject.	Longueur	Canon	Chokes	Poids	Prix
CG230M	Pistolet	20/76	MDS	Eject.	105.5 cm	68 cm	5 C.I.	2600 g	2930 €
CG230A	Anglaise	20/76	DD	Eject.	105.5 cm	68 cm	5 C.I.	2600 g	2930 €
CG230MA	Anglaise	20/76	MDS	Eject.	105.5 cm	68 cm	5 C.I.	2600 g	2930 €

Caesar Guerini Tempio Light Ergal Nickel Cal. 20 - 61cm

Réf.	Crosse	Calibre	Détente	Eject.	Longueur	Canon	Chokes	Poids	Prix
CG266A	Anglaise	20/76	DD	Eject.	98.5 cm	61 cm	Rayé & C.I.	2600 g	3030 €
CG266	Pistolet	20/76	DD	Eject.	98.5 cm	61 cm	Rayé & C.I.	2600 g	3030 €

Caesar Guerini Tempio Light Ergal Nickel Cal. 28

Réf.	Crosse	Calibre	Détente	Eject.	Longueur	Canon	Chokes	Poids	Prix
CG238MA	Anglaise	28/70	MDS	Eject.	108.5 cm	71 cm	5 C.I.	2600 g	3035 €

Caesar Guerini Tempio Light Ergal Nickel Cal. 410

Réf.	Crosse	Calibre	Détente	Eject.	Longueur	Canon	Chokes	Poids	Prix
CG241M	Pistolet	410/76	MDS	Eject.	108.5 cm	71 cm	5 C.I.	2600 g	3035 €



Caesar Guerini Tempio Acier Cal. 12

L'élégance et l'efficacité d'un superposé italien

Réf.	Crosse	Calibre	Détente	Eject.	Longueur	Canon	Chokes	Poids	Prix
CG200	Pistolet	12/76	DD	Eject.	108.5 cm	71 cm	C.I.	3000 g	2830 €
CG200M	Pistolet	12/76	MDS	Eject.	108.5 cm	71 cm	C.I.	3000 g	2830 €

Caesar Guerini Tempio Acier Cal. 20

Fusil de chasse Tempio en calibre 20 avec bascule acier.

Réf.	Crosse	Calibre	Détente	Eject.	Longueur	Canon	Chokes	Poids	Prix
CG210A	Anglaise	20/76	DD	Eject.	108.5 cm	71 cm	5 C.I.	2700 g	2920 €
CG210M	Pistolet	20/76	MDS	Eject.	108.5 cm	71 cm	5 C.I.	2700 g	2920 €

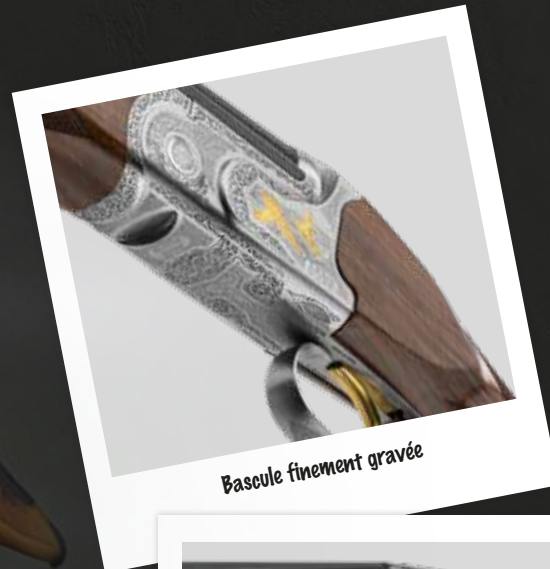

Bascule finement gravée



Bascule côté gauche



Verrouillage du devant



Quadrillage anti-dérapant !



Superposés MAGNUS, ELLIPSE & JULIA

Cette ligne est dans la pure tradition italienne des armes fines qui conviennent à tous les types de Chasse. Tous les modèles sont pourvus de bois de noyer rigoureusement sélectionnés, finition huilée et quadrillée à la main. Tous les modèles sont dotés de faux corps gravés de scènes de chasse.



Superposés **MAGNUS**,
ELLIPSE & JULIA



Calibres
- 12/76
- 20/76
- 28/70



Caesar Guerini **MAGNUS Ergal** - Cal. 20

Cette ligne est dans la pure tradition italienne des armes fines qui conviennent à tous les types de Chasse.

Réf.	Crosse	Calibre	Détente	Eject.	Longueur	Canon	Chokes	Poids	Prix
CG315A	Anglaise	20/76	DD	Eject.	105.5 cm	68 cm	5 C.I.	2650 g	3435 €
CG315M	Pistolet	20/76	MDS	Eject.	105.5 cm	68 cm	5 C.I.	2650 g	3435 €
CG315MA	Anglaise	20/76	MDS	Eject.	105.5 cm	68 cm	5 C.I.	2650 g	3435 €



Fine gravure à motifs dorée

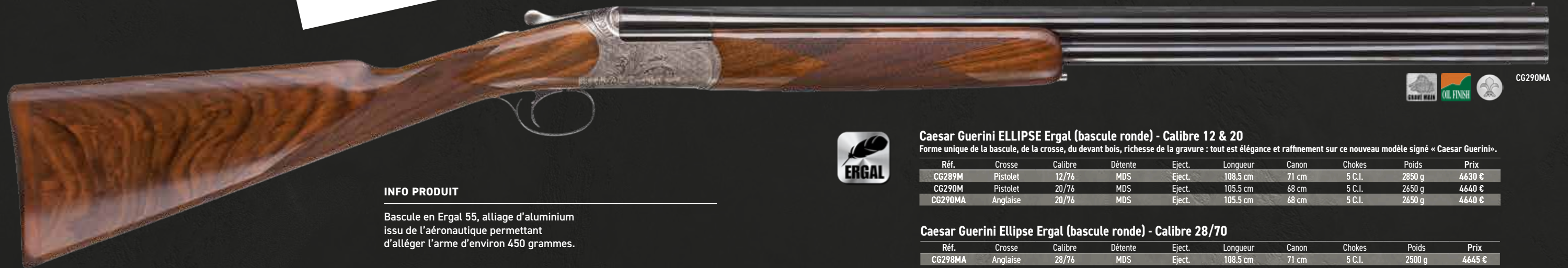

Caesar Guerini **ELLIPSE Ergal (bascule ronde)** - Calibre 12 & 20

Forme unique de la bascule, de la crosse, du devant bois, richesse de la gravure : tout est élégance et raffinement sur ce nouveau modèle signé « Caesar Guerini ».

Réf.	Crosse	Calibre	Détente	Eject.	Longueur	Canon	Chokes	Poids	Prix
CG289M	Pistolet	12/76	MDS	Eject.	108.5 cm	71 cm	5 C.I.	2850 g	4630 €
CG290M	Pistolet	20/76	MDS	Eject.	105.5 cm	68 cm	5 C.I.	2650 g	4640 €
CG290MA	Anglaise	20/76	MDS	Eject.	105.5 cm	68 cm	5 C.I.	2650 g	4640 €

INFO PRODUIT

Bascule en Ergal 55, alliage d'aluminium issu de l'aéronautique permettant d'alléger l'arme d'environ 450 grammes.

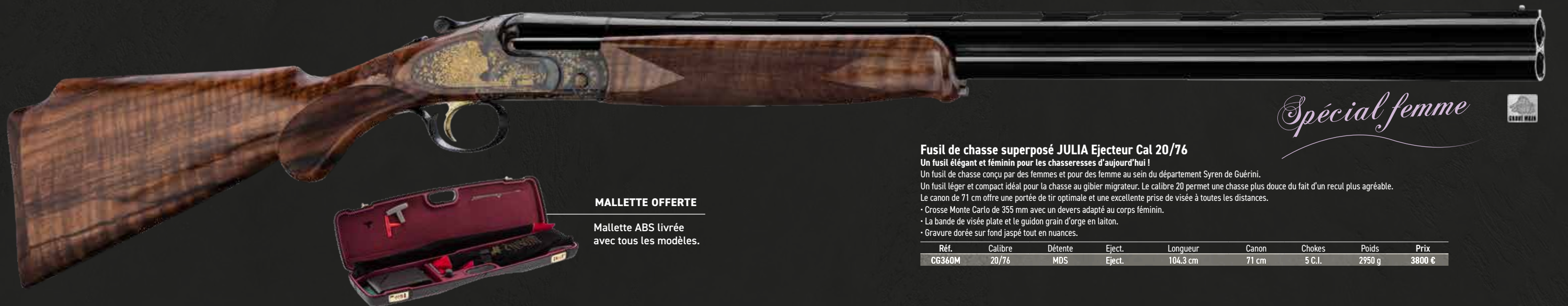

Spécial femme

Fusil de chasse superposé **JULIA Ejecteur Cal 20/76**

Un fusil élégant et féminin pour les chasseresses d'aujourd'hui !

Un fusil de chasse conçu par des femmes et pour des femmes au sein du département Syren de Guérini.

Un fusil léger et compact idéal pour la chasse au gibier migrateur. Le calibre 20 permet une chasse plus douce du fait d'un recul plus agréable.

Le canon de 71 cm offre une portée de tir optimale et une excellente prise de visée à toutes les distances.

• Crosse Monte Carlo de 355 mm avec un devers adapté au corps féminin.

• La bande de visée plate et le guidon grain d'orge en laiton.

• Gravure dorée sur fond jaspé tout en nuances.

Réf.	Calibre	Détente	Eject.	Longueur	Canon	Chokes	Poids	Prix
CG360M	20/76	MDS	Eject.	104.3 cm	71 cm	5 C.I.	2950 g	3800 €



MALLETTE OFFERTE

Mallette ABS livrée avec tous les modèles.

REVENANT Superposé Ejecteur

La particularité de ce fusil sont les inserts métalliques qui assurent la continuité de la bascule qui sont de fait parfaitement intégrés dans la Longuesse.

Caractéristiques Communes :

- Gravure manuelle à motifs floraux avec dorures.
- Surfaces métalliques avec revêtement Invisalloy pour une meilleure protection.
- Canons éprouvés billes d'acier pour la chasse en zone humide.
- Crosse en noyer délicatement veiné.
- Bascule ronde confortable et élégante.
- Crosse pistolet et devant finement quadrillés.
- Très belle plaque de couche en bois.



REVENANT Superposé Ejecteur



Calibres
- 20/76
- 28/70

Finitions faites main !



Fusil superposé Caesar Guerini REVENANT - Acier Ejecteur - Cal. 20/76

Le fusil d'exception à l'italienne avec une gravure extraordinaire et un garde main à inserts métalliques ! Le revenant, un fusil de chasse Guérini d'exception entièrement fini à la main. Sa ligne particulièrement élégante est soutenue par des inserts métalliques placés dans le bois du garde main et en continuité avec la bascule.

Réf.	Calibre	Détente	Eject.	Longueur	Canon	Chokes	Poids	Prix
CG395M	20/76	MDS	Eject.	108.5 cm	71 cm	5 C.I.	2950 g	10955 €

Fusil superposé Caesar Guerini REVENANT - Acier Ejecteur - Cal. 28/70

Réf.	Calibre	Détente	Eject.	Longueur	Canon	Chokes	Poids	Prix
CG398M	28/70	MDS	Eject.	108.5 cm	71 cm	5 C.I.	2950 g	10955 €
CG399	28/70	MDS	Eject.	113.5 cm	76 cm	5 C.I.	3050 g	10955 €

REVENANT Sporting Ejecteur

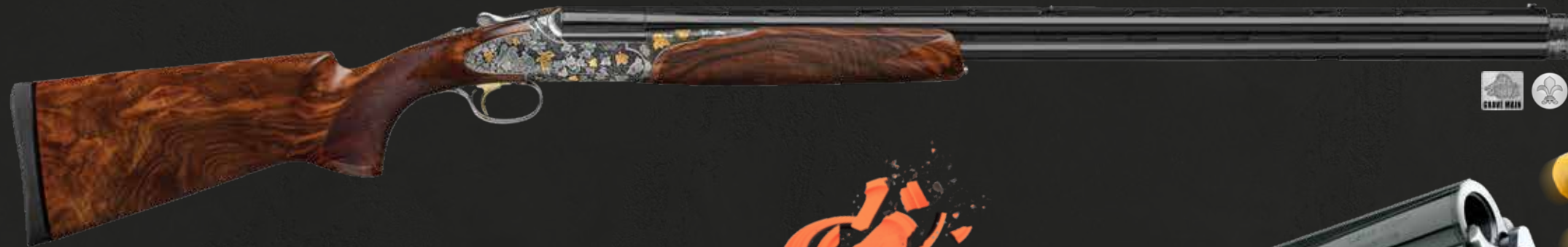

Revenant Sporting Eject. MD 20/76 76cm CI

Le fusil de sport à l'italienne d'exception avec une gravure extraordinaire et un garde main à inserts métalliques ! Le revenant, un fusil sporting CAESAR GUERINI d'exception entièrement fini à la main. Sa ligne particulièrement élégante est soutenue par des inserts métalliques placés dans le bois du garde main et en continuité avec la bascule.

- Gravure manuelle à motifs floraux avec dorures.
- Surfaces métalliques avec revêtement Invisalloy pour une meilleure protection.
- Canons éprouvés billes d'acier
- Crosse en noyer délicatement veiné.
- Bascule ronde confortable et élégante.
- Crosse pistolet verticale et devant enveloppant finement quadrillés.
- Bande de visée ventilée plate avec guidon blanc.
- Plaque de couche amortisseur

Réf.	Calibre	Détente	Eject.	Longueur	Canon	Chokes	Poids	Prix
CG400	20/76	MDS	Eject.	113.7 cm	76 cm	8 C.I. / SP	3400 g	10950 €



Clef avec motif doré

Sureté

INVICTUS VII Gold & IX

Dans sa quête permanente pour réaliser le meilleur fusil de sport possible, Caesar Guerini a créé l'Invictus, bâti autour de la plus grande avancée technique de ces 30 dernières années dans le domaine des superposés : le système Invictus. Explications en page 86.

INVICTUS IX

1 MILLION
DE COUPS



INVICTUS VII GOLD &
INVICTUS IX



Calibres
- 12/76
- 12/70



NEW

Fusil Caesar Guerini INVICTUS IX Sporting Bande plate

L'Invictus IX associe l'élégance extrême d'une bascule faux corps gravée à motifs mythologiques à un devant bois avec insert métallique également gravé en continuité de la bascule !

La version Sporting à bande plate de l'Invictus IX réunit classicisme et finesse dans une arme conçue pour être utilisée par plusieurs générations de tireurs.

- Système Invictus offrant à ce fusil une longévité d'un million de coups
- Détente DPS (Durability, Precision, Speed) avec marteaux chromés de conception innovante avec une nouvelle géométrie et des tolérances plus strictes.
- Crosse réglable

Réf.	Désignation	Calibre	Détente	Eject.	Canon	Prix
CG663	Droitier	12/76	MDS	Eject.	71 cm	15 945 €
CG664	Droitier	12/76	MDS	Eject.	81 cm	15 945 €

Fusil Caesar Guerini INVICTUS IX Sporting Bande Ascent

L'Invictus IX Sporting Ascent : l'association réussie d'un magnifique fusil avec le confort d'une crosse réglable et d'une bande 1/25 haute !

Réf.	Désignation	Calibre	Détente	Eject.	Canon	Prix
CG667	Droitier	12/76	MDS	Eject.	76 cm	16 955 €
CG667G	Gaucher	12/76	MDS	Eject.	76 cm	17 105 €
CG668	Droitier	12/76	MDS	Eject.	81 cm	16 955 €



Gravures mythologiques d'une grande finesse



Bascule avec insert métallique gravé

INFO PRODUIT

Invictus VII sur
COMMANDE UNIQUEMENT.
Contactez-nous !

NEW

INVICTUS VII Gold Sporting 12/76 Can.76 cm

Le fusil de sport et de chasse classique qui conjugue élégance et durée de vie des Invictus !

- Bascule à faux-corps avec contre-platines
- Longueur de canon: 76cm
- Bande: conique ventilée
- Longueur de crosse: 377mm
- Point de mire: blanc sphérique
- Chokes: compétition

Réf.	Calibre	Détente	Eject.	Longueur	Canon	Chokes	Poids	Prix
CG643GO	12/76	MDS	Eject.	113.7 cm	76 cm	8 C.I. / SP	3800 g	7 155 €

INVICTUS VII

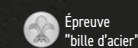

Épreuve
"bille d'acier"

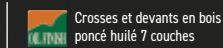

Crosses et devants en bois
poncé huilé 7 couches

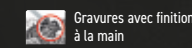

Gravures avec finition
à la main



Armes éprouvées
à 1370 Bars

INVICTUS I BLACK

Dans sa quête permanente pour réaliser le meilleur fusil de sport possible, Caesar Guerini a créé l'Invictus, bâti autour de la plus grande technique de ces 30 dernières années dans le domaine des superposés : le système Invictus.

1 MILLION
DE COUPS



INVICTUS I BLACK



Calibres
- 12/76
- 12/70



CG697T

INVICTUS I BLACK

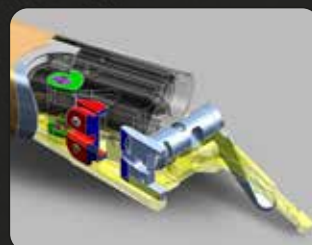

Système INVICTUS

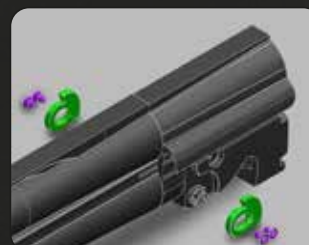

Came INVICTUS

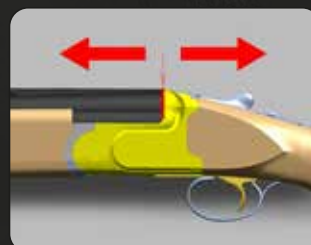

Compensation du jeu



Bloc INVICTUS

Invictus system :

Avec ce système révolutionnaire, les cames Invictus remplacent les habituels tourillons et sont fixées au bloc canons et non à la bascule. Le remplacement est ainsi extrêmement simplifié pour les armuriers et ne nécessite aucun outillage spécifique. Mais le System Invictus ne s'arrête pas à l'articulation de la bascule, il va bien au delà ! En fait, il permet d'éliminer tous les jeux pouvant apparaître entre les canons et la bascule grâce au bloc Invictus. De plus, pour améliorer le confort des tireurs à l'ouverture et la fermeture du fusil, le garde-main a été re-dessiné pour inclure un nouveau mécanisme breveté appelé DTS Action Control System. En utilisant une clef 6 pans de 3 mm livrée avec chaque fusil, les tireurs peuvent régler le degré de frottement entre le canon et la bascule pour atteindre la souplesse ou la fermeté idéale.

Caesar Guerini INVICTUS I Black Trap - Bande Ascent - Cal. 12/70

Cette nouvelle collection « TRAP » - enfin disponible en France !

Cette nouvelle collection Invictus I Black existe en version

- Trap Impact
- Trap Ascent
- Trap bande plate

La gamme GUERINI SPORT, c'est d'abord un état d'esprit qui perpétue la tradition italienne de l'élégance, de la fiabilité et de la précision : un condensé de technologie, une finition aboutie et un design attractif...

Laissez-vous séduire par de nouvelles sensations sportives...

Réf.	Désignation	Calibre	Détente	Eject.	Bande.	Longueur	Canon	Chokes	Poids	Prix
CG697T	INVICTUS I Black Ascent Trap	12/70	MD	Eject.	1/2 Haute Fixe	113.7 cm	76 cm	8 C.I. / SP	3850 g	6415 €
CG697TG	INVICTUS I Black Ascent Trap gaucher	12/70	MD	Eject.	1/2 Haute Fixe	113.7 cm	76 cm	8 C.I. / SP	3850 g	6565 €

Caesar Guerini INVICTUS I Black Trap Impact - Bande Demi Haute - Cal. 12/70

Réf.	Désignation	Calibre	Détente	Eject.	Bande.	Longueur	Canon	Chokes	Poids	Prix
CG692	INVICTUS I Black Trap	12/70	MD	Eject.	1/2 Haute régl.	113.7 cm	76 cm	8 C.I. / SP	3850 g	6750 €
CG692G	INVICTUS I Black Trap Impact gaucher	12/70	MD	Eject.	1/2 Haute régl.	113.7 cm	76 cm	8 C.I. / SP	3850 g	6895 €

Caesar Guerini INVICTUS I Black Trap - Bande Plate - Cal. 12/70

Réf.	Désignation	Calibre	Détente	Eject.	Bande.	Longueur	Canon	Chokes	Poids	Prix
CG693T	INVICTUS I Black Trap	12/70	MD	Eject.	Plate	113.7 cm	76 cm	8 C.I. / SP	3750 g	5625 €
CG693TG	INVICTUS I Black Trap gaucher	12/70	MD	Eject.	Plate	113.7 cm	76 cm	8 C.I. / SP	3750 g	5780 €



CG697

Caesar Guerini INVICTUS I Black Sporting Ascent Cal. 12/76

Un fusil de sport de haute technicité. Existe aussi en version gaucher !

Réf.	Désignation	Calibre	Détente	Eject.	Bande.	Longueur	Canon	Chokes	Poids	Prix
CG697	INVICTUS I Black Sporting Ascent 76 cm Droitier	12/76	MDS	Eject.	1/2 Haute Fixe	113.7 cm	76 cm	8 C.I. / SP	3800 g	6415 €
CG697G	INVICTUS I Black Sporting Ascent 76 cm Gaucher	12/76	MD	Eject.	1/2 Haute Fixe	113.7 cm	76 cm	8 C.I. / SP	3800 g	6565 €
CG698	INVICTUS I Black Sporting Ascent 81 cm droitier	12/76	MDS	Eject.	1/2 Haute Fixe	118.7 cm	81 cm	8 C.I. / SP	3850 g	6415 €



CG693

Caesar Guerini INVICTUS I Black SPORTING - Bande plate - Cal. 12/76

Dans sa quête permanente pour réaliser le meilleur fusil de sport possible, Caesar Guerini a créé l'Invictus, bâti autour de la plus grande avancée technique de ces 30 dernières années dans le domaine des superposés : le système Invictus.

Réf.	Désignation	Calibre	Détente	Eject.	Bande.	Canon	Chokes	Poids	Prix
CG693	INVICTUS I Black Sporting 76cm CI bande plate - CR	12/76	MDS	Eject.	Plate	76 cm	8 C.I. / SP	3750 g	5625 €
CG694	INVICTUS I Black Sporting 81cm CI bande plate - CR	12/76	MDS	Eject.	Plate	81 cm	8 C.I. / SP	3800 g	5625 €
CG693G	INVICTUS I Black Sporting 76cm CI bande plate Gaucher	12/76	MD	Eject.	Plate	76 cm	8 C.I. / SP	3750 g	5780 €
CG694G	INVICTUS I Black Sporting 81cm CI bande plate gaucher	12/76	MD	Eject.	Plate	81 cm	8 C.I. / SP	3800 g	5400 €



1 MILLION
DE COUPS



**OFFERT pour l'achat
d'un INVICTUS**

Ensemble gilet, coupe vent, polo, gants
et casquette d'une valeur de 379€

INVICTUS II

Conçu autour du fameux « système Invictus » qui permet de tirer jusqu'à 1 million de coups avec votre fusil grâce à ses cames réglables et à son extraordinaire système de verrouillage, le fusil Invictus II Sporting Limited bénéficie d'une finition jaspée qui garantira à chaque tireur une arme unique aux élégantes nuances bleutées.

Caractéristiques Communes :

- Bascule à joues de renfort avec effet jaspée et fines gravures.
- Crosse pistolet et devant trap en noyer massif avec finition à la main poncé huilé
- Crosse réglable pour s'adapter à la morphologie du tireur
- Bande de visée ventilée plate de 6 mm de hauteur
- 6 chokes MAXIS Compétition
- Cône de raccordement de DuoCon de 5"



INVICTUS II



Calibres
- 12/76
- 12/70



CG624

Fusil CAESAR GUERINI Invictus II Sporting Limited Jaspé Cal. 12/76

L'excellence signée CAESAR GUERINI avec ce superposé de sport à crosse réglable. Un système révolutionnaire pour un verrouillage parfait et une durée de vie de l'arme augmentée de 200 à 300 %. Des cames réglables remplacent les classiques tourillons et renforce le verrou pour un fusil de trap pouvant tirer jusqu'à 1 millions de coups.

Réf.	Tireur	Calibre	Détente	Eject.	Bande.	Longueur	Canon	Chokes	Poids	Prix
CG623	Droitier	12/76	MDS	Eject.	Plate	113.7 cm	76 cm	8 C.I. / SP	3675 g	5645 €
CG624	Droitier	12/76	MDS	Eject.	Plate	118.7 cm	81 cm	8 C.I. / SP	3725 g	6045 €

INVICTUS II



OFFERT pour l'achat d'un INVICTUS

Ensemble gilet, coupe vent, polo, gants et casquette d'une valeur de 379€

Fusil CAESAR GUERINI Invictus II Sporting Limited Jaspé Cal. 12/76 - Gaucher

Un fusil de Ball Trap de haute technicité pour gaucher

Réf.	Tireur	Calibre	Détente	Eject.	Bande.	Longueur	Canon	Chokes	Poids	Prix
CG623G	Gaucher	12/76	MDS	Eject.	Plate	113.7 cm	76 cm	8 C.I. / SP	3675 g	6195 €
CG624G	Gaucher	12/76	MDS	Eject.	Plate	118.7 cm	81 cm	8 C.I. / SP	3725 g	6195 €



CG627

Fusil CAESAR GUERINI Invictus II Sporting Limited Jaspé - Bande Ascent Cal. 12/76

Un fusil de sport haut de gamme avec sa bande Ascent et sa crosse réglable. Un système révolutionnaire pour un verrouillage parfait et une durée de vie de l'arme augmentée de 200 à 300 %.

- Bascule à joues de renfort avec effet jaspée et fines gravures.
- Crosse pistolet et devant trap en noyer massif avec finition à la main poncé huilé
- Bande de visée ascent demi haute
- Cône de raccordement de DuoCon de 5"

Réf.	Désignation	Calibre	Détente	Eject.	Bande.	Longueur	Canon	Chokes	Poids	Prix
CG627	Droitier	12/76	MDS	Eject.	1/2 Haute Fixe	120 cm	76 cm	8 C.I. / SP	3685 g	6790 €
CG627G	Gaucher	12/76	MDS	Eject.	1/2 Haute Fixe	120 cm	76 cm	8 C.I. / SP	3685 g	6940 €

1 MILLION DE COUPS

Finition jaspée, chaque fusil est une pièce unique !



INVICTUS II LIMITED Jaspé Trap 12/76 Can.76cm CR - Bande plate

Réf.	Désignation	Calibre	Détente	Eject.	Bande.	Longueur	Canon	Chokes	Poids	Prix
CG623T	Droitier	12/76	MD	Eject.	Plate	120 cm	76 cm	8 C.I. / SP	3685 g	6045 €
CG623TG	Gaucher	12/76	MD	Eject.	Plate	120 cm	76 cm	8 C.I. / SP	3680 g	6195 €

INVICTUS II LIMITED Jaspé Trap Ascent 12/76 Can.76cm CR - Bande Ascent

Réf.	Désignation	Calibre	Détente	Eject.	Bande.	Longueur	Canon	Chokes	Poids	Prix
CG627T	Droitier	12/76	MD	Eject.	1/2 Haute Fixe	120 cm	76 cm	8 C.I. / SP	3680 g	6600 €
CG627TG	Gaucher	12/76	MD	Eject.	1/2 Haute Fixe	120 cm	76 cm	8 C.I. / SP	3680 g	6750 €

INVICTUS III

Dans sa quête permanente pour réaliser le meilleur fusil de sport possible, Caesar Guérini a créé l'Invictus, bâti autour de la plus grande avancée technique de ces 30 dernières années dans le domaine des superposés : le système Invictus.

Caractéristiques Communes :
 • Crosse Sporting réglable - L. 377 mm
 • Plaque de couche en caoutchouc
 • Livré avec 8 chokes externes longs



INVICTUS III



Calibres
- 12/76
- 12/70

**CAESAR
GUERINI**
15 ANS
GARANTIE



CG633

INVICTUS III

Une gravure
d'exception !

Fusil Guérini INVICTUS III Sporting Bande plate - 12/76

Le Guérini Invictus III ajoute une gravure d'exception, incluant des motifs très symboliques, au célèbre système Invictus qui permet de tirer jusqu'à 1 million de coups avec votre fusil !

• Bande plate ventilée

Réf.	Désignation	Calibre	Détente	Eject.	Bande.	Canon	Chokes	Poids	Prix
CG633	Droitier	12/76	MDS	Eject.	Plate	76 cm	8 C.I. / SP	3750 g	6535 €
CG633G	Gaucher	12/76	MDS	Eject.	Plate	76 cm	8 C.I. / SP	3750 g	6685 €
CG634	Droitier	12/76	MDS	Eject.	Plate	81 cm	8 C.I. / SP	3800 g	6535 €
CG634G	Gaucher	12/76	MDS	Eject.	Plate	81 cm	8 C.I. / SP	3800 g	6880 €



CG637

Fusil Guérini INVICTUS III Sporting Ascent - 12/76

Réf.	Désignation	Calibre	Détente	Eject.	Bande.	Longueur	Canon	Chokes	Poids	Prix
CG637	Droitier	12/76	MDS	Eject.	1/2 Haute Fixe	113.7 cm	76 cm	8 C.I. / SP	3800 g	6985 €
CG638	Droitier	12/76	MDS	Eject.	1/2 Haute Fixe	118.7 cm	81 cm	8 C.I. / SP	3900 g	6985 €



CG632T

Fusil Guérini INVICTUS III Trap Impact Bande 1/2 haute réglable - 12/70

Réf.	Désignation	Calibre	Détente	Eject.	Bande.	Longueur	Canon	Chokes	Poids	Prix
CG632T	Droitier	12/70	MD	Eject.	1/2 Haute régl.	113.7 cm	76 cm	8 C.I. / SP	3850 g	7435 €
CG632TG	Gaucher	12/70	MD	Eject.	1/2 Haute régl.	113.7 cm	76 cm	8 C.I. / SP	3850 g	7590 €

Fusil Guérini INVICTUS III Trap Bande plate - 12/70

Réf.	Désignation	Calibre	Détente	Eject.	Bande.	Longueur	Canon	Chokes	Poids	Prix
CG633T	Droitier	12/70	MD	Eject.	Plate	113.7 cm	76 cm	8 C.I. / SP	3750 g	6535 €
CG633TG	Gaucher	12/70	MD	Eject.	Plate	113.7 cm	76 cm	8 C.I. / SP	3750 g	6685 €



CG637T

Fusil Guérini INVICTUS III Trap Ascent - 12/70

Réf.	Désignation	Calibre	Détente	Eject.	Bande.	Longueur	Canon	Chokes	Poids	Prix
CG637T	Droitier	12/70	MD	Eject.	1/2 Haute Fixe	113.7 cm	76 cm	8 C.I. / SP	3900 g	6985 €
CG637TG	Gaucher	12/70	MD	Eject.	1/2 Haute Fixe	113.7 cm	76 cm	8 C.I. / SP	3900 g	7145 €



MALLETTE OFFERTE

Livré avec mallette.

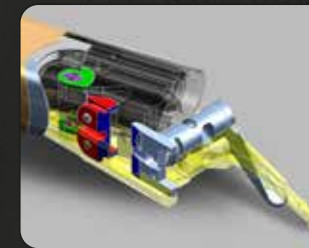

Système INVICTUS

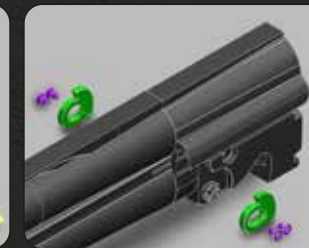

Came INVICTUS

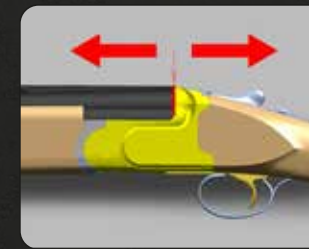

Compensation du jeu

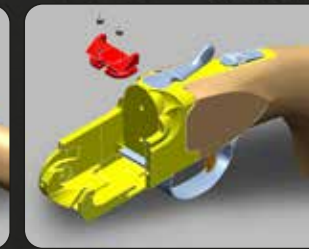

Bloc INVICTUS

Invictus system :

Avec ce système révolutionnaire, les cames Invictus remplacent les habituels tourillons et sont fixées au bloc canons et non à la bascule. Le remplacement est ainsi extrêmement simplifié pour les armuriers et ne nécessite aucun outillage spécifique. Mais le System Invictus ne s'arrête pas à l'articulation de la bascule, il va bien au delà ! En fait, il permet d'éliminer tous les jeux pouvant apparaître entre les canons et la bascule grâce au bloc Invictus. De plus, pour améliorer le confort des tireurs à l'ouverture et la fermeture du fusil, le garde-main a été re-dessiné pour inclure un nouveau mécanisme breveté appelé DTS Action Control System. En utilisant une clef 6 pans de 3 mm livrée avec chaque fusil, les tireurs peuvent régler le degré de frottement entre le devant et la bascule pour atteindre la souplesse ou la fermeté idéale.



**OFFERT pour l'achat
d'un INVICTUS**

Ensemble gilet, coupe vent, polo, gants et casquette d'une valeur de 379€



SUMMIT Trap & Sporting

Cette nouvelle collection TRAP & SPORTING a déjà conquis de nombreux tireurs à travers le monde. La gamme GUERINI SPORT, c'est d'abord un état d'esprit qui perpétue la tradition italienne de l'élégance, De la fiabilité et de la précision : un condensé de technologie, une finition aboutie et un design attractif... Laissez-vous séduire par de nouvelles sensations sportives...



**SUMMIT
Trap & Sporting**



Calibres
- 12/76
- 12/70
- 20/76



CG501

Caesar Guerini Summit Fosse AT - Bande Haute - Cal. 12/70

- Bande haute et crosse réglable
- Molette pour le réglage de la hauteur de bande
- Busc réglable 12mm
- Pente avant busc 41mm
- Pente au talon 61mm
- Pente arrière busc 43mm
- Haute bande haute : 26,8 mm

Réf.	Désignation	Calibre	Détente	Eject.	Bande.	Longueur	Canon	Chokes	Poids	Prix
CG501	Droitier	12/70	MD	Eject.	Haute Fixe	113.7 cm	76 cm	8 C.I. / SP	3600 g	4630 €
CG501G	Gaucher	12/70	MD	Eject.	Haute Fixe	113.7 cm	76 cm	8 C.I. / SP	3600 g	4775 €

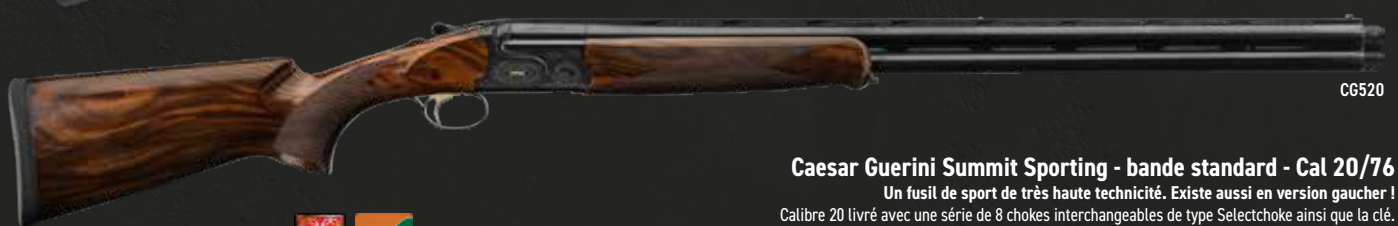

CG520

Caesar Guerini Summit Sporting - bande standard - Cal 20/76

Un fusil de sport de très haute technicité. Existe aussi en version gaucher ! Calibre 20 livré avec une série de 8 chokes interchangeable de type Selectchoke ainsi que la clé. Bande de visée standard. Livré en Mallette Luxe.

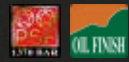

Réf.	Désignation	Tireur	Calibre	Détente	Eject.	Bande.	Longueur	Canon	Chokes	Poids	Prix
CG520R	Crosse Réglable	Droitier	20/76	MD	Eject.	Plate	113.7 cm	76 cm	8 C.I. / SP	3300 g	3570 €
CG520	Crosse Fixe	Droitier	20/76	MDS	Eject.	Plate	113.7 cm	76 cm	8 C.I. / SP	3000 g	3225 €
CG524	Crosse Fixe	Droitier	20/76	MD	Eject.	Plate	118.7 cm	81 cm	8 C.I. / SP	3300 g	3225 €
CG520GR	Crosse réglable	Gaucher	20/76	MD	Eject.	Plate	113.7 cm	76 cm	8 C.I. / SP	3300 g	3725 €
CG520G	Crosse Fixe	Gaucher	20/76	MD	Eject.	Plate	113.7 cm	76 cm	8 C.I. / SP	3300 g	3380 €



CG502

Caesar Guerini Summit Fosse Impact Trap - Bande demi haute - Cal. 12/70

- Calibre 12 livré avec une série de 8 chokes interchangeable de type Maxischoke ainsi que la clé.
- Hauteur bande 1/2 haute : 18 mm
- Livré en Mallette Luxe.



Réf.	Désignation	Calibre	Détente	Eject.	Bande.	Longueur	Canon	Chokes	Poids	Prix
CG506G	Gaucher - 81 cm	12/70	MDS	Eject.	1/2 Haute Fixe	118.7 cm	81 cm	8 C.I. / SP	3500 g	4790 €
CG506	Droitier - 81 cm	12/70	MDS	Eject.	1/2 Haute Fixe	118.7 cm	81 cm	8 C.I. / SP	3500 g	4640 €
CG502	Droitier - 76 cm	12/70	MD	Eject.	1/2 Haute régl.	113.7 cm	76 cm	8 C.I. / SP	3600 g	4630 €
CG502G	Gaucher - 76 CM	12/70	MD	Eject.	1/2 Haute régl.	113.7 cm	76 cm	8 C.I. / SP	3600 g	4775 €



CG507

Caesar Guerini Summit Ascent - Trap - Bande Demi Haute Fixe - Cal. 12/70

- Bande ventilée demi haute fixe avec point de mire intermédiaire
- Position de la détente réglable
- Busc réglable 12mm
- Pente au talon 52mm
- Pente arrière busc 39mm
- Pente avant busc 36mm
- Livré en Mallette Luxe avec 5 chokes «spécial compétition»

Réf.	Désignation	Calibre	Détente	Eject.	Bande.	Longueur	Canon	Chokes	Poids	Prix
CG507	Droitier	12/70	MD	Eject.	1/2 Haute Fixe	113.7 cm	76 cm	8 C.I. / SP	3600 g	4200 €
CG507G	Gaucher	12/70	MD	Eject.	1/2 Haute Fixe	113.7 cm	76 cm	8 C.I. / SP	3600 g	4350 €



CG503T

Caesar Guerini Summit Trap - Bande Plate - Cal. 12/70

Option crosse réglable pour fusil bande plate à 310 €

DTS : Les armes de compétition disposent d'une crosse réglable de type DTS, dotée d'un réglage micrométrique. Elles permettent au tireur un réglage des plus précis

Réf.	Tireur	Calibre	Détente	Eject.	Bande.	Longueur	Canon	Chokes	Poids	Prix
CG503TG	Gaucher	12/70	MDS	Eject.	Plate	113.7 cm	76 cm	8 C.I. / SP	3600 g	3275 €
CG503TR	Droitier	12/70	MDS	Eject.	Plate	113.7 cm	76 cm	8 C.I. / SP	3600 g	3480 €
CG503T	Droitier	12/70	MD	Eject.	Plate	113.7 cm	76 cm	8 C.I. / SP	3500 g	3125 €
CG503TGR	Gaucher	12/70	MDS	Eject.	Plate	113.7 cm	76 cm	8 C.I. / SP	3600 g	3620 €

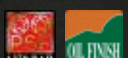

CG503

Caesar Guerini Summit Sporting - bande standard - cal. 12

Réf.	Désignation	Calibre	Détente	Eject.	Bande.	Longueur	Canon	Chokes	Poids	Prix
CG503	Crosse Fixe - Droitier	12/76	MDS	Eject.	Plate	113.7 cm	76 cm	8 C.I. / SP	3600 g	3150 €
CG503G	Crosse Fixe - Gaucher	12/76	MDS	Eject.	Plate	113.7 cm	76 cm	8 C.I. / SP	3600 g	3305 €
CG503R	Crosse Réglable - Droitier	12/76	MDS	Eject.	Plate	113.7 cm	76 cm	8 C.I. / SP	3600 g	3500 €
CG503GR	Crosse Réglable - Gaucher	12/76	MDS	Eject.	Plate	113.7 cm	76 cm	8 C.I. / SP	3600 g	3650 €
CG504GR	Crosse Réglable - Gaucher	12/76	MD	Eject.	Plate	118.7 cm	81 cm	8 C.I. / SP	3600 g	3650 €

SUMMIT Compact & SYREN

Les fusils de sport Caesar Guérini développés spécifiquement pour les jeunes tireurs, les tireurs de petits gabarits et les femmes pratiquant le ball-trap !

Caractéristiques Communes :

- Crosse courte de 355 mm
- Poignée plus près de la détente 75 mm
- Livré avec 8 chokes externes



**SUMMIT
Compact & SYREN**



Calibres
- 12/76



SYREN
Le fusil sport pour les femmes

CAESAR GUERINI Syren Tempio - Le fusil sport pour les femmes

Crosse Monte-Carlo spécialement étudiée et réalisée pour les femmes et les petits gabarits !

Au fil des ans, de nombreux fabricants d'armes à feu ont envisagé de produire des armes pour les femmes. Certains ont abandonné rapidement, estimant que l'effort de production nécessaire était trop important pour un marché aussi marginal. D'autres ont fait des tentatives peu convaincantes et authentiques, en fabriquant des armes avec une crosse raccourcie et des couleurs vives. Avec Syren, cependant, c'est une toute autre histoire.

En tant que division de Caesar Guerini et de Fabarm, Syren a pour objectif de fournir des produits spécialement conçus pour les femmes. Nous voulons mettre fin aux compromis. Fini les modifications de produits existants, de peindre des parties de fusils pour camoufler les modifications et d'utiliser des fusils pour enfants comme si c'était la seule option disponible. Nos fusils et accessoires sont conçus par les femmes pour les femmes. Toutes les personnes participant au projet Syren, de la direction féminine au personnel, s'engagent à garantir à nos tireurs le meilleur produit possible pour leurs besoins et sans compromis.

Réf.	Calibre	Détente	Eject.	Bande.	Longueur	Canon	Chokes	Poids	Prix
CG5003SP	12/76	MDS	Eject.	Plate	111.6 cm	76 cm	8 C.I. / SP	3500 g	3720 €

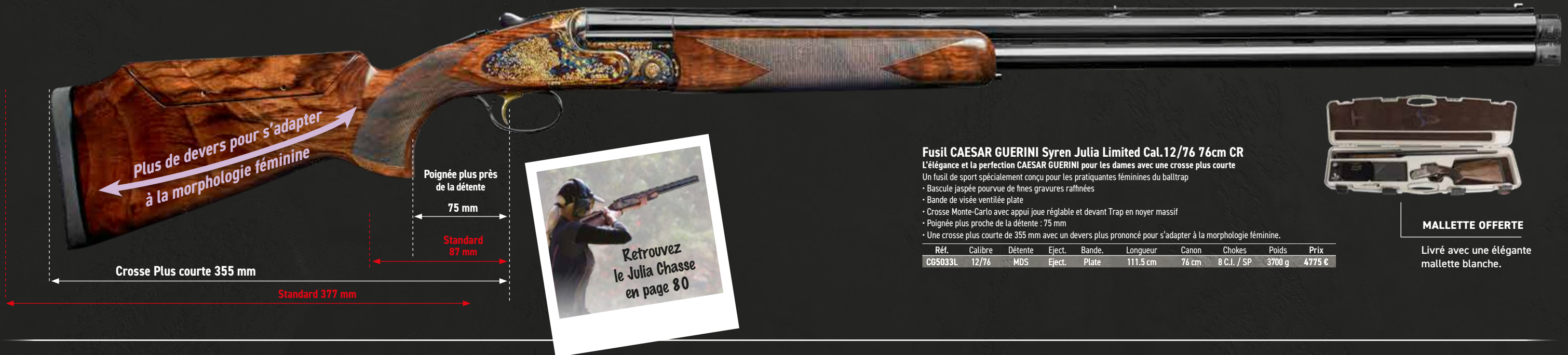

Retrouvez
le Julia Chasse
en page 80

Fusil CAESAR GUERINI Syren Julia Limited Cal.12/76 76cm CR

L'élégance et la perfection CAESAR GUERINI pour les dames avec une crosse plus courte

Un fusil de sport spécialement conçu pour les pratiquantes féminines du balltrap

- Bascule jaspée pourvue de fines gravures raffinées
- Bande de visée ventilée plate
- Crosse Monte-Carlo avec appui joue réglable et devant Trap en noyer massif
- Poignée plus proche de la détente : 75 mm
- Une crosse plus courte de 355 mm avec un devers plus prononcé pour s'adapter à la morphologie féminine.

Réf.	Calibre	Détente	Eject.	Bande.	Longueur	Canon	Chokes	Poids	Prix
CG5033L	12/76	MDS	Eject.	Plate	111.5 cm	76 cm	8 C.I. / SP	3700 g	4775 €



MALLETTTE OFFERTE

Livré avec une élégante mallette blanche.



**Le plus compact des Caesar Guerini
avec sa crosse 355 mm**



**FUSIL
COMPACT**

Summit Black Compact Sporting 12/76 76cm

Le fusil de trap compact pour tireurs de petit gabarit.

Guérini a pensé aux tireurs de petite taille avec ce fusil de sport à la crosse de 355 mm adaptés aux jeunes tireurs et aux tireurs de petit gabarit.

- Crosse avec busc réglable
 - Poignée pistolet plus courte : 75 mm entre crosse et détente.
- Livré avec 8 chokes interchangeable.

Réf.	Calibre	Détente	Eject.	Bande.	Canon	Chokes	Poids	Prix
CG509	12/76	MDS	Eject.	Plate	76 cm	8 C.I. / SP	3850 g	3495 €

Cæsar Guérini ce n'est pas seulement des armes à feu, c'est aussi toute une gamme d'accessoires et de vêtements aux couleurs de la marque.



DTS KINETIC BALANCER

**Dts Kinetic Balancer
NOUVEAU SYSTÈME "DTS KINETIC
BALANCER"**

Donne aux tireurs, grâce à 3 poids positionnés entre 2 ressorts, la possibilité d'un réglage optimal, d'une meilleure stabilisation de l'arme, et la réduction du recul au moment du tir.
Disponible sur demande.

Réf.	Prix
CRG80	210 €



INFO PRODUIT

DTS : Les armes de compétition disposent d'une crosse réglable de type DTS, dotée d'un réglage micrométrique. Elles permettent aux tireurs un réglage des plus précis : « un excellent moyen d'atteindre l'unique objectif : casser les plateaux ! »



Busc réglable «type silicone»

Plus de confort pour votre busc réglable.

Pour toutes crosses réglables Guerini (droitier ou gaucher).

Réf.	Prix
CRG72	130 €

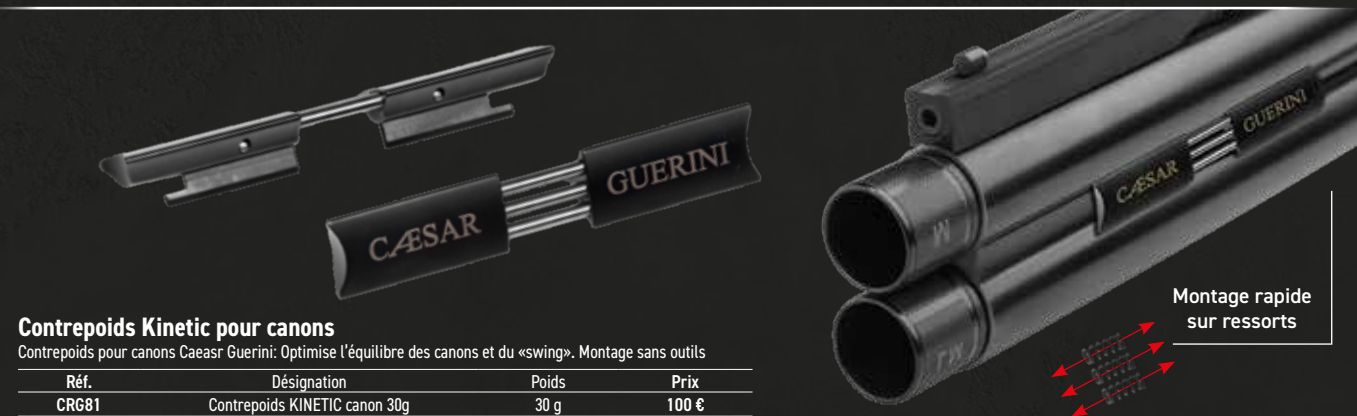

Contrepoids Kinetic pour canons

Contrepoids pour canons Cæsar Guerini: Optimise l'équilibre des canons et du «swing». Montage sans outils

Réf.	Désignation	Poids	Prix
CRG81	Contrepoids KINETIC canon 30g	30 g	100 €
CRG85	Contrepoids KINETIC Canon 50g	50 g	120 €

Montage rapide sur ressorts



**Gilet de Tir noir Caesar
Guerini Taille S à 4 XL**

Droitier ou Gaucher. S à 4XL. Réf. VG1 à VG44

Prix
171 €



**Gilet de tir
Caesar Guérini Rouge**

Droitier ou Gaucher. Taille S à 6XL.

Prix
162 €



Gilet de Tir Caesar Guerini Syren Violet Taille S à 3XL

Gilet de balltrap féminin pour tireuse droitrière ou gauchère.

Droitier ou Gaucher. S à 3XL. Réf. VGSYR.S à 3XL

Prix
180 €



Coupe vent softshell de tir

Coupe vent en textile technique chaud et confortable.

La protection thermique de la fourrure polaire avec un touché type peau de pêche.

Réf.	Taille	Prix
VGBS-M	M	130 €
VGBS-L	L	130 €
VGBS-XL	XL	130 €
VGBS-2XL	XXL	130 €
VGBS-3XL	3XL	130 €



Coupe vent de tir Caesar Guerini

Coupe vent de tir Caesar Guerini de taille M à 3XL

Réf.	Désignation	Prix
VGVL	L	90 €
VGVLXL	XL	90 €
VGVL2XL	XXL	90 €
VGVL3XL	3XL	90 €
VGVL4XL	4XL	90 €



Polo Manches longues gris

Un polo à la marque Guérini pour les passionnés de Balltrap !

Réf.	Taille	Prix
VPOB20	M	60 €
VPOB21	L	60 €
VPOB22	XL	60 €
VPOB23	XXL	60 €
VPOB24	3XL	60 €

Un polo aux couleurs de la marque



Polo Caesar Guerini Blanc manche courte

Pour les amateurs de la marque

Réf.	Taille	Prix
VPOB10	M	55 €
VPOB11	L	55 €
VPOB12	XL	55 €
VPOB13	XXL	55 €
VPOB14	3XL	55 €
VPOB15	4XL	55 €



Casquette CAESAR GUERINI Noir

Réf.	Prix
VCAS2	27 €



Casquette CAESAR GUERINI Rouge

Réf.	Prix
VCAS3	27 €

Retrouvez le guide des tailles sur www.simac.fr



Casquette Syren

Réf.	Prix
VCAS4	27 €



Casquett bleue et grise mesh

Réf.	Prix
VCAS5	27 €



Casquette noire et blanche mesh

Réf.	Prix
VCAS7	27 €

Vêtements & Accessoires

Cæsar Guérini ce n'est pas seulement des armes à feu, c'est aussi toute une gamme d'accessoires et de vêtements aux couleurs de la marque.



Etui cartouches Caesar Guerini

Réf.	Prix
F70126	60 €



Etui à cartouches SYREN

Réf.	Prix
F70127	60 €



Ceinture étuis Cartouches Guerini

Réf.	Prix
F70150	30 €



Sac Caesar Guérini SYREN

Réf.	Coloris	Prix
F70140S	Noir	125 €



Gants de tir Caesar Guerini Spécial été

Réf.	Taille	Prix
VGANT-S	Taille S	59 €
VGANT-M	Taille M	59 €
VGANT-L	Taille L	59 €
VGANT-XL	Taille XL	59 €



Gants de tir en Néoprène Spécial Hiver

Réf.	Désignation	Prix
VGANTN-S	Taille S	28 €
VGANTN-M	Taille M	28 €
VGANTN-L	Taille L	28 €
VGANTN-XL	Taille XL	28 €



Sac de Tir Guérini Luxe

Réf.	Prix
F70140L	125 €

Sac Tireur Guerini

Réf.	Prix
F70140	60 €



Fourreau Guerini 130 cm Fusil

Réf.	Prix
F70131	45 €



Fourreau LUXE matelassé noir/rouge 135 cm - Caesar Guérini

Réf.	Prix
F70132L	90 €



Fourreau LUXE Caesar Guérini SYREN

Livré avec une sangle d'épaule.

Réf.	Prix
F70130S	90 €



Fourreau LUXE matelassé CAESAR GUERINI 135cm

Une housse de transport de grande qualité pour transporter votre fusil de chasse avec classe

Réf.	Prix
F70133L	90 €



CÆSAR GUERINI

**DOTATIONS
CONTRAT
TIREUR
2023**

**NOMBREUX
FUSILS À
GAGNER !**

Vous remplissez tous les critères du contrat Tireur Caesar Guérini qui vous permettra peut-être de gagner l'un des nombreux fusils Guérini récompensant les meilleurs tireurs sportifs.

Le contrat tireur GUERINI :

- 1 - Vous êtes tireur sportif et participez à des compétitions nationales ou internationales
- 2 - Vous tirez avec un fusil de sport de marque Caesar Guerini
- 3 - Vous avez rempli et renvoyé le Contrat Tireur Caesar Guerini
(Contrat à renvoyer impérativement avant la 1^{ère} compétition)
- 4 - Vous accédez au podium lors d'une de ces compétitions en utilisant votre fusil Guerini

Voir le détail de la dotation sur le site internet

www.simac.fr,
importateur officiel de Guerini pour la France.



Voir le contrat !

Christophe Auvret

Champion du monde PC
Champion de France CS - 2022
Champion d'Europe PC Vice-Champion d'Europe CS
avec un fusil Caesar Guerini !



Serviette Eponge Guérini avec Oeuillet

Logo brodé Guérini
Efficace contre la transpiration
Anneau de fixation pour une accroche sûre à divers endroits

Réf.	Largeur	Longueur	Prix
F70145	29 cm	49 cm	20 €



Parapluie Guerini noir

Parapluie Guerini noir aux baleines ultra-résistantes
• Poignée ergonomique
• Armature carbone
• Baleines ultra-résistantes

Réf.	Longueur	Poids	Prix
F70156	97 cm	610 g	79 €

SORDIN



CASQUE PASSIF Caesar Guerini

Niveau de protection auditif médium

Réf.	Prix
SOR106	55 €



FABARM
PROFESSIONAL

Fusils à Pompe Tactiques STF12 & MARTIAL

La division FABARM PROFESSIONAL créée en 2015 proposait de révolutionner l'approche des dernières décennies quant aux fusils à pompe. Le STF/12 s'impose année après année comme le fusil à pompe ayant les plus hauts critères de qualité, critères focalisés non pas sur le coût de production mais uniquement sur le niveau de performance, sur la résistance et plus encore sur la précision. Le design général de l'arme s'inscrit dans cette dynamique : L'arme est linéaire, fluide, racée, avec une ergonomie pensée pour les opérateurs les plus exigeants. Le STF/12 permet le montage de périphériques à 3,6,9 et 12 heures avec des rails, tous au standard MIL-STD 1913. Alors que pour la C.I.P. le test haute pression en calibre 12 est effectué à 1320 BAR, les fusils STF/12 sont ultérieurement testés avec une cartouche développant une surpression de 1630 BAR. Un certificat 1630 BAR est établi et livré avec chaque STF/12.

Caractéristiques Communes :

- Capacité 6 ou 7 coups
- Poignée pistolet
- Organes de visée ouverte
- Carcasse en Alliage d'aluminium



Fusils à pompes STF12 & MARTIAL



Calibres
- 12/76



Retrouvez toute
la gamme Fabarm sur
www.simac.fr



FAR600



FAR606

NEW

Fusil à pompe Fabarm Professional STF 12 Compact Black

Le fusil à pompe Fabarm STF 12 COMPACT est équipé d'une crosse rabattable d'un rail Picatinny supérieur démontable et d'une hausse et guidon Tactical réglables.

- Crosse : 320 mm, pliable en composite
- Canon : 11" (28 cm), 14" (36 cm) ou 18" (46 cm) avec chemisage du canon
- Organes de visée : dioptre et guidon détachables
- Pression d'épreuve : 1630 bar
- Détonateur : RACING
- Livré en coffret carton

Réf.	Désignation	Calibre	Capacité	Longueur	Canon	Poids	Crosse	Prix
FAR600	Canon de 11"	12/76	6	84 cm	28 cm	3750 g	Synthétique	1495 €
FAR605	Canon de 14"	12/76	6	92 cm	36 cm	3830 g	Synthétique	1495 €
FAR606	Canon de 18"	12/76	7	102 cm	46 cm	4020 g	Synthétique	1510 €



Grenadière latérale



NEW

Fusil à pompe FABARM STF 12 Short Black 11" cal. 12/76

Un fusil à pompe tactique ultra compact développé pour les professionnels

Un produit FABARM Professional développé spécialement pour les forces de l'ordre et militaires.

- Canon de 11" (28cm) avec frein de bouche
- Éprouvé pour des pressions fortes de 1630 BAR.
- Choke INNER HP ACCURACY
- Capacité : 5 + 1 coups (avec munitions 12/67)
- Poignée pistolet en composite noir
- Carcasse en Ergal
- Rail picatinny Milstd 1913 de 21 mm pour le montage d'optique, lampe et poignée.



Réf.	Calibre	Capacité	Longueur	Canon	Poids	Prix
FAR590	12/76	6	62 cm	28 cm	3110 g	1380 €



NEW

Fusil à pompe FABARM Martial Ultrashort cal. 12/76

Un fusil à pompe ultra compact pour une maniabilité optimale

- Capacité 5 + 1 coups
- Longueur du canon : 36 cm avec chemisage
- Carcasse en Ergal
- Poignée pistolet en composite noire
- Choke fixe cylindrique



Réf.	Calibre	Capacité	Longueur	Canon	Poids	Prix
FAR520	12/76	6	65 cm	36 cm	2360 g	790 €



Sac commando FABARM PROFESSIONAL

Housse de qualité professionnelle pour le transport du STF12

- Compatible avec toutes les longueurs de canons et tous les modèles de STF12
- Tissu extérieur en polyester 600 Deniers de haute qualité
- Protège des chocs et de l'humidité
- 2 compartiments principaux pour le stockage du fusil à pompe démonté
- Sangles internes pour le maintien de l'arme
- Compartiments secondaires pour le transport des munitions, accessoires, matériel d'entretien
- Bretelle pour le transport comme une sac à dos
- Dimensions : 900 mm x 260 mm

Réf.	Largeur	Longueur	Prix
FAA638	26 cm	90 cm	150 €



Support latéral 4 ou 5 cartouches pour FABARM STF12

Pour toujours avoir quelques cartouches sous la main !

- Support 5 cart. pour STF12 disposant d'un support latéral de bretelle en position 12 heures.
- Support 4 cart. pour STF12 disposant d'un support latéral de bretelle en position 9 heures.
- Compatible avec STF12, MARTIAL, SDASS, SAT8 et PSS10

Réf.	Désignation	Calibre	Capacité	Prix
PFAB204A	SUPPORT 4 CARTOUCHES	12	4	46 €
PFAB200A	SUPPORT 5 CARTOUCHES	12	5	46 €

Bretelle FABARM 3 positions avec bride

Sangle de transport à dégrafage rapide

- Sangle 3 points
- 2 boucles de dégrafage rapide
- Conçu en textile haute résistance
- Fixation latérale

Réf.	Prix
FAA624	98 €

Bretelle 1 position à fixation latérale pour FABARM STF 12

Sangle extensible et détachable pour FABARM PROFESSIONAL STF12

- Système de fixation sur le côté du STF12
- Boucle de dégrafage rapide
- Bretelle réglable
- Fixation une position

Réf.	Prix
FAA623	122 €

Carabines à verrou RUBIS

La société BCM a développé le système de rainurage des canons MRR ou Multi Radial. En remplaçant les rayures classiques par le système MRR, on améliore le guidage tout en diminuant les frottements et l'encrassement. Les canons MRR sont parfaits pour les munitions lead-free ou monolithiques.

Caractéristiques Communes :

- Culasse chromée à 3 tenons avec levier de taille généreuse.
- Canon fileté M14x1 pour montage d'un silencieux
- Hausse fixe et guidon en fibre optique rouge réglable en dérive.
- Rail de type Picatinny 21mm pour le montage d'une optique.
- Chargeur amovible.



Carabines à verrou RUBIS



Calibres
- 243 Win
- 270 Win
- 300 Win
- 30-06
- 7 x 64
- 7 mm REM



BCR6023

Canon fileté !

Carabine à verrou BCM - RUBIS crosse synthétique avec trou de pouce

Carabine de chasse BCM avec crosse synthétique à trou de pouce pour une meilleure préhension.

- Crosse trou de pouce
- Quadrillage fin anti dérapant
- Rail Picatinny pour montage optique
- Chargeur synthétique
- Déverrouillage de chargeur dans le pontet
- Hausse fixe et guidon fibre optique
- Canon fileté M14x1 pour silencieux

Réf.	Calibre	Capacité	Longueur	Canon	Poids	Prix
BCR6023	.243 Win	4	109 cm	56 cm	3340 g	1375 €
BCR6020	.270 Win	4	109 cm	56 cm	3340 g	1375 €
BCR6030	.300 Win Mag	4	114 cm	61 cm	3390 g	1440 €
BCR6036	.30-06 Spr.	4	109 cm	56 cm	3340 g	1375 €
BCR6070	7 mm Rem	4	114 cm	61 cm	3390 g	1440 €
BCR6074	7 x 64	4	109 cm	56 cm	3340 g	1375 €



LEVIERS EN OPTIONS

Chargeur amovible

Chargeur polymère amovible.

PACK AFFUT

Lunette ultra lumineuse
Objectif Ø 62 mm



Silencieux Stalon !



PACK AFFUT - BCM Rubis crosse synthétique avec trou de pouce avec lunette + silencieux + canne de Pirch

Carabine de chasse BCM avec crosse synthétique à trou de pouce pour une meilleure préhension.

Pack destiné à la chasse à l'affût comprenant :

- Carabine BCM Rubis avec crosse synthétique à trou de pouce
- Culasse chromée 3 tenons.
- Canon fileté au pas M14x1
- Rail 21mm type Picatinny pour montage d'une optique.
- Chargeur amovible.
- Colliers haut KASTELBERG 30 mm
- Lunette NIKKO STIRLING 3-12x62
- Réticule 4 lumineux
- Correction d'impact par clic : 1/4 MoA
- Corps de 30 mm

- Silencieux STALON
- Modérateur de son télescopique
- Réduction sonore de 32.5 dB
- Corps en aluminium
- Chicanes en acier
- Chambre de décompression arrière

- Canne de Pirch trépied télescopique
- Hauteur réglable de 80 à 160 cm

- Livré en mallette ABS de 122 cm
- Bretelle néoprène NIGGELOH noir sans attache rapide
- Casquette NIKKO STIRLING Digital Camo

Réf.	Calibre	Capacité	Longueur	Canon	Poids	Prix
BCRA6023	.243 Win	4	109 cm	56 cm	4075 g	2050 €
BCRA6030	.300 Win Mag	4	109 cm	56 cm	4075 g	2100 €
BCRA6036	.30-06 Spr.	4	109 cm	56 cm	4075 g	2050 €
BCRA6070	7 mm Rem Mag	4	109 cm	56 cm	4075 g	2100 €
BCRA6074	7 x 64	4	109 cm	56 cm	4075 g	2050 €
BCRA6020	.270 Win	4	109 cm	56 cm	4075 g	2050 €



Carabines à verrou RUBIS

La société BCM a développé le système de rainurage des canons MRR ou Multi Radial. En remplaçant les rayures classiques par le système MRR, on améliore le guidage tout en diminuant les frottements et l'encrassement. Les canons MRR sont parfaits pour les munitions lead-free ou monobloc.

Caractéristiques Communes :

- Canon MMR lourd
- Culasse chromée
- Chargeur amovible
- Large levier d'armement
- Crosse réglable



Carabines à verrou RUBIS



Calibres
- 308 Win

Culasse chromée

Verrouillage à 3 tenons



PACK - RUBIS TACTICAL Carbon Cal.308 Win. canon MRR 71cm

Une carabine spécialement développée pour le tir à longue distance (TLD)

Le pack comprend :

- Carabine Rubis Tactical Carbon Cal. 308 Win
- Montage monobloc Adversus Gen 2
- Lunette de tir MICRODOT FFP 6-24x50
- Bi-pied lourd montage sur rail Picatinny
- Frein de bouche Audere Hammerhead cal. 30 M18x1

Réf.	Coloris	Calibre	Capacité	Longueur	Canon	Pas	Poids	Prix
BCSP101	Carbone	.308 Win	6	121 cm	71 cm	1:11	6240 g	2599 €



Frein de bouche Audere Hammerhead et chargeur 5 coups

PACK - RUBIS TACTICAL Digital camo Cal.308 Win. canon MRR 71cm

Réf.	Coloris	Calibre	Capacité	Longueur	Canon	Pas	Poids	Prix
BCSP111	Camo	.308 Win	6	121 cm	71 cm	1:11	6240 g	2599 €



BCS0110

RUBIS TACTICAL Digital camo Cal.308 Win. canon MRR 71cm

Une des meilleures carabines de tir longue distance de sa catégorie

Carabine de tir de précision 5+1 coups construite autour d'un canon lourd, long de 71 cm, pour tirer le maximum de la munition de 308 win match à très longue distance (jusqu'à 1200 m) en utilisant des chargements adaptés.

- Action très fluide grâce à sa culasse à 3 tenons chromée usinée en spirale.
- Canon lourd 28" fileté 5/8x24 pour montage d'un frein de bouche ou d'un modérateur de son.
- Pas de rayure 1:11 (279,4 mm) de type MMR améliorant l'étanchéité aux gaz et réduisant les frottements.
- Rail Picatinny supérieur pour le montage d'une optique.
- Crosse avec busc réglable et rail Picatinny inférieur pour la fixation d'un bipied.
- Finition aspect fibre de carbone.
- Chargeur amovible mono-pile 5 coups.

Réf.	Coloris	Calibre	Capacité	Longueur	Canon	Pas	Poids	Prix
BCS0110	Camo	.308 Win	6	121 cm	71 cm	1:11	6240 g	1730 €

Mallette offerte

Livrée avec mallette rigide



BCS0100

Carabine RUBIS TACTICAL Carbon Cal.308 Win. canon lourd MRR 71 cm

Réf.	Coloris	Calibre	Capacité	Longueur	Canon	Pas	Poids	Prix
BCS0100	Carbone	.308 Win	6	121 cm	71 cm	1:11	6240 g	1730 €

Canon fileté

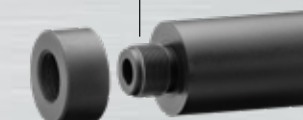

Carabines à verrou RUBIS

La société BCM a développé le système de rainurage des canons MRR ou Multi Radial. En remplaçant les rayures classiques par le système MRR, on améliore le guidage tout en diminuant les frottements et l'encrassement. Les canons MRR sont parfaits pour les munitions lead-free ou monobloc.

Caractéristiques Communes :

- Canon MRR lourd
- Culasse chromée
- Chargeur amovible
- Large levier d'armement
- Crosse réglable



Carabines à verrou RUBIS



Calibres
- 308 Win



Carabine BCM RT-20 Cal.308 Win. canon MRR 61cm

Une carabine Rubis Tactical 20 spécialement développée pour le tir à longue distance (TLD)

La Carabine BCM RT-20 possède un châssis en alliage d'aluminium haute résistance 7075-T6 abritant l'action.

- Action Blizzard particulièrement robuste, avec un verrou à 60 degrés.
- Canon MRR doté d'un frein de bouche 3 événements.
- Crosse pliante sur le côté, et entièrement réglable.
- Garde-main M-LOK, pour des accessoires supplémentaires.
- Chargeur amovible compatible Accuracy International AICS d'une capacité de 7 cartouches.
- Rail Picatinny acier.

Réf.	Calibre	Capacité	Longueur	Canon	Pas	Poids	Prix
BCS0200	.308 Win	6	121 cm	61 cm	1:11	5990 g	1899 €



Crosse pliante



Canon MRR avec frein de bouche 3 événements



Crosse pliante



Livré avec niveau additionnel

Pack Carabine BCM RT-20 + Bipied + lunette Microdot

Une carabine de TLD Rubis Tactical 20 toute équipée.

Pack Carabine RT-20 incluant :

- Une carabine de qualité match avec un long canon à profil MRR qui favorise l'étanchéité des gaz, limite les frictions internes afin d'exploiter le maximum de la munition que ce soit en précision ou en portée.
- Bipied lourd
- Montage monobloc Audere
- Lunette TLD Microdot FFP 6-24 x 50

Réf.	Calibre	Capacité	Longueur	Canon	Pas	Poids	Prix
BCSP210	.308 Win	8	121 cm	61 cm	1:11	5990 g	2599 €

Carabines de tir HOWA 1500 Châssis TSP-X

La carabine HOWA 1500 sur châssis TSP-X est conçue en tant que «plateforme de tir tactique modulaire» pour le tir de précision et est adaptée au tir longue distance grâce à son canon lourd et son action courte.

Caractéristiques Communes :

- Action courte (Short Action SA) avec canon lourd et flottant de 24" avec filetage 5/8x24 UNEF
- Frein de bouche AUDERE
- Disponible en calibre 308 Win (pas de rayure 1:10) et 6,5 mm CR (pas de rayure 1:8)
- Crosse / Châssis TSP-X fabriqué en aluminium 6061 T-6 avec système de fixation M-LOK et appui joue réglable.
- Poignée pistolet compatible AR15
- Fourni avec un chargeur 10 coups AICS
- Embase longue HOWA Picatinny de 21 mm
- Bipied lourd KASTELBERG



Carabines de tir HOWA 1500 Châssis TSP-X



Calibres
- .308 Win
- 6.5 mm Cr



CHARGEUR 10 COUPS

Fourni avec un chargeur 10 coups AICS



Large fenêtre d'éjection

Pack HOWA 1500 châssis TSP-X 308 Win + bipied lourd + lunette + mallette

Un pack complet et prêt à l'emploi pour le TLD et le PRS

- Carabine HOWA : Action courte (Short Action SA) avec canon lourd et flottant de 24" avec filetage 5/8x24 UNEF
- Frein de bouche AUDERE
- Disponible en calibre 308 Win (pas de rayure 1:10)
- Crosse / Châssis TSP-X fabriqué en aluminium 6061 T-6 avec système de fixation M-LOK et appui joue réglable.
- Poignée pistolet compatible AR15
- Fourni avec un chargeur 10 coups AICS
- Embase longue HOWA Picatinny de 21 mm
- Bipied lourd KASTELBERG
- Disponible avec deux lunettes
- Lunette NIKKO STIRLING Diamond Long Range 6-24x50, 1/4 MoA, corps 30 mm, Réticule Mildot
- Lunette MICRODOT 6-24x50 FFP 1/4 MoA corps 30 mm, réticule stadimétrique
- Livré en mallette PVC, modèle suivant arrivage

Réf.	Désignation	Calibre	Capacité	Longueur	Canon	Pas	Poids	Prix
HOTPD10	Pack Howa lunette NikkoStirling	.308 Win	11	112.5 cm	61 cm	1:10	6670 g	2549 €
HOTPD11	Pack Howa lunette Microdot	.308 Win	11	112.5 cm	61 cm	1:10	6670 g	2549 €

Pack HOWA 1500 châssis TSP-X 6.5 Creedmoor + bipied lourd + lunette + mallette

Un pack complet et prêt à l'emploi pour le TLD et le PRS

Disponible en trois versions selon le modèle de lunette:

- Avec lunette NIKKO STIRLING Diamond Long Range 6-24x50, 1/4 MoA, corps 30 mm, Réticule Mildot
- Avec lunette MICRODOT 6-24x50 FFP 1/4 MoA corps 30 mm, réticule stadimétrique

Réf.	Désignation	Calibre	Capacité	Longueur	Canon	Pas	Poids	Prix
HOTPD51	Pack Howa lunette NikkoStirling	6.5 mm Creedmoor	11	112.5 cm	61 cm	1:8	6670 g	2549 €
HOTPD50	Pack Howa lunette Microdot	6.5 mm Creedmoor	11	112.5 cm	61 cm	1:8	6670 g	2549 €



Carabine HOWA 1500 châssis TSP-X

Une carabine au design tactique pour le tir longue distance

- Action courte (Short Action SA) avec canon lourd et flottant de 24" avec filetage 5/8x24 UNEF
- Frein de bouche AUDERE
- Disponible en calibre 308 Win (pas de rayure 1:10) et 6.5 Creedmoor (pas de rayure 1:8)
- Crosse / Châssis TSP-X fabriqué en aluminium 6061 T-6 avec système de fixation M-LOK et appui joue réglable.
- Poignée pistolet compatible AR15
- Fourni avec un chargeur 10 coups AICS
- Embase longue HOWA Picatinny de 21 mm
- Livré en mallette

Réf.	Calibre	Capacité	Longueur	Canon	Pas	Poids	Prix
HOT0050	6.5 mm Creedmoor	11	112.5 cm	61 cm	1:8	6125 g	2230 €
HOT0010	.308 Win	11	112.5 cm	61 cm	1:10	6125 g	2230 €

MALLETTE OFFERTE

Livré en mallette PVC



Carabines de tir HOWA crosses Oryx & GRS

Kit de tir de précision complet incluant : carabine Howa, Crosse, Bipied, frein de bouche, lunette, montage et mallette.



MALLETTE OFFERTE

Livré en mallette PVC



CHARGEUR 5 COUPS

Livré avec chargeur
ATI 5 coups



Crosse poutre !

Caractéristiques Communes :

- Action Howa canonée en calibre .308 Win (1:10") et 6.5 Creedmoor (1:8")
- Canon lourd 24" fileté 5/8x24 pour montage d'un frein de bouche ou d'un modérateur de son.
- Frein de bouche Howa 3T



**Carabines de tir HOWA
crosses Oryx & GRS**



Calibres
- .308 Win
- 6.5 mm Cr

Pack Carabine de tir Howa crosse GRS Bifrost et Lunette Microdot 6-24x50

Pack carabine Howa à crosse GRS ergonomique entièrement réglable !

Kit de tir de précision complet incluant : carabine Howa, Crosse GRS, Bipied, frein de bouche, lunette, montage et mallette.

- Action Howa canonée en calibre .308 Win (1:10") et 6.5 Creedmoor (1:8")
- Canon lourd 24" fileté 5/8x24 pour montage d'un frein de bouche ou d'un modérateur de son.
- Frein de bouche Howa 3T - Filetage 5/8x24.
- Crosse synthétique GRS Bifrost avec plaque de couche réglable en longueur sans outils sur 31 mm.
- Poignée pistolet ergonomique, plaque de couche amortisseur, appui-joue caoutchouté réglable en hauteur sans outils.
- Chargeur ATI 5 coups .
- Rail Picatinny, colliers 30 mm Match Mounts.
- Lunette Microdot 6-24x50 premier plan focal (FPF) Réticule MILDOT.
- Tourelles tactiques verrouillables, 1 clic = 1/4 MoA, tourelle d'élévation graduée ou personnalisable.
- Bipied rabattable Buffalo River réglable en hauteur.
- Mallette PVC, modèle suivant arrivage

Réf.	Désignation	Calibre	Cap.	Longueur	Canon	Pas	Poids	Prix
HOGP011	Pack 308 win	.308 Win	5	119 cm	61 cm	1:10	5760 g	2279 €
HOGP051	Pack 6.5 creedmoor	6.5 mm Creedmoor	5	119 cm	61 cm	1:10	5760 g	2279 €

Pack Carabine de tir Howa crosse GRS Bifrost et Lunette Diamond 6-24x50

Crosse GRS ergonomique entièrement réglable !

Kit de tir de précision complet incluant : carabine Howa, Crosse GRS, Bipied, frein de bouche, lunette, montage et mallette.

- Action Howa canonée en calibre .308 Win (1:10") et 6.5 Creedmoor (1:8")
- Canon lourd 24" fileté 5/8x24 pour montage d'un frein de bouche ou d'un modérateur de son.
- Frein de bouche Howa 3T - Filetage 5/8x24.
- Crosse synthétique GRS Bifrost avec plaque de couche réglable en longueur sans outils sur 31 mm.
- Poignée pistolet ergonomique, plaque de couche amortisseur, appui-joue caoutchouté réglable en hauteur sans outils.
- Chargeur ATI 5 coups .
- Rail Picatinny, colliers 30 mm Match Mounts.
- Lunette Nikko Stirling Diamond 6-24x50 Long Range, au second plan focal (SPF) Réticule MILDOT.
- Tourelles tactiques verrouillables, 1 clic = 1/4 MoA, tourelle d'élévation graduée ou personnalisable.
- Bipied articulé Buffalo River réglable en hauteur.
- Mallette PVC, modèle suivant arrivages

Réf.	Désignation	Calibre	Cap.	Longueur	Canon	Pas	Poids	Prix
HOGP01	Pack GRS 308 Win	.308 Win	5	119 cm	61 cm	1:10	5760 g	2279 €
HOGP05	Pack GRS 6.5 Cr	6.5 mm Creedmoor	5	119 cm	61 cm	1:8	5760 g	2279 €

Carabines GRS seules

Réf.	Désignation	Calibre	Cap.	Longueur	Canon	Pas	Poids	Prix
HOG0010	Carabine seule 308 Win	.308 Win	5	119 cm	61 cm	1:10	4990 g	1999 €
HOG0050	Carabine seule 6.5 Cr	6.5 mm Creedmoor	5	119 cm	61 cm	1:8	4990 g	1999 €

Pack Carabine de tir Howa crosse ORYX et Lunette Microdot 6-24x50

Pack carabine Howa à crosse poutre ORYX ergonomique réglable avec bipied lourd et lunette Microdot !

Kit de tir de précision complet incluant : carabine Howa, Crosse ORYX, Bipied lourd, lunette, montage et mallette.

- Action Howa canonée en calibre .308 Win (1:10") ou 6.5 Creedmoor (1:8")
- Canon lourd 24" fileté 5/8x24 pour montage d'un frein de bouche ou d'un modérateur de son.
- Frein de bouche Howa 3T - Filetage 5/8x24.
- Châssis rail ORYX avec fixation oscillante du bipied.
- Lunette Microdot 6-24x50 FFP
- Mallette en PVC, modèle suivant arrivage

Réf.	Désignation	Calibre	Capacité	Longueur	Canon	Pas	Poids	Prix
HOXP011	Pack Oryx 308 Win	.308 Win	10	120 cm	61 cm	1:8	6200 g	2549 €
HOXP051	Pack Oryx 6.5 Cr	6.5 mm Creedmoor	10	120 cm	61 cm	1:10	6200 g	2549 €

Pack Carabine de tir Howa crosse ORYX et Lunette Nikko Stirling Diamond 6-24x50

Crosse poutre ORYX ergonomique réglable avec bipied lourd !

Kit de tir de précision complet incluant : carabine Howa, Crosse ORYX, Bipied lourd, lunette, montage et mallette.

- Action Howa canonée en calibre .308 Win (1:10") ou 6.5 Creedmoor (1:8")
- Canon lourd 24" fileté 5/8x24 pour montage d'un frein de bouche ou d'un modérateur de son.
- Frein de bouche Howa 3T - Filetage 5/8x24.
- Châssis rail ORYX avec fixation oscillante du bipied.

Réf.	Désignation	Calibre	Capacité	Longueur	Canon	Pas	Poids	Prix
HOXP01	Pack Oryx 308 Win	.308 Win	10	120 cm	61 cm	1:8	6200 g	2549 €
HOXP05	Pack Oryx 6.5 Cr	6.5 mm Creedmoor	10	120 cm	61 cm	1:10	6200 g	2549 €

Carabines ORYX seules

Réf.	Désignation	Calibre	Capacité	Longueur	Canon	Pas	Poids	Prix
HOX0010	Carabine seule 308 Win	.308 Win	10	120 cm	61 cm	1:10	5400 g	2230 €
HOX0050	Carabine seule 6.5 Cr	6.5 mm Creedmoor	10	120 cm	61 cm	1:8	5400 g	2230 €

Carabines professionnelles VENUS & GLADIO

Carabines Victrix conçues pour les experts et les professionnels.

Caractéristiques Communes :
Les séries Venus et Gladio ont été conçues pour les pros afin d'assurer une sécurité et une fiabilité totale à tout moment.



Carabines professionnelles
VENUS & GLADIO



Calibres
- .308 Win
- 6.5 mm Cr
- .260 Rem
- 6 BR
- 6 XC
- 6.5x47 Lapua
- .375 Cheytac
- .408 Cheytac
- 22 LR



Carabine TLD Victrix Venus V - Bleu ou Noire

Carabines Victrix conçues pour les tireurs sportifs exigeant.

- Canon rayé à bouton rodé de référence en AISI 416R
- Crosse avec réglages multiples horizontaux et verticaux et joue réglable isolée, équipée d'un rail de type IUT sur la face inférieure
- Chargeur polymère mono colonne à 7 coups + 1 coup dans la chambre.
- Châssis monobloc haute résistance en alliage léger
- Devant profil léger en alliage léger équipé d'un système M-LOK® latéral et d'attaches QD (Quick Detach), d'un rail intégré de type IUT au milieu et d'un rail Arca intégré sur toute la longueur
- Poignée supérieure plate à angle zéro ergonomique et interchangeable pour plate-forme AR standard
- Rail d'action 20 MoA
- Frein de bouche amovible Victrix ProAngle Venus V avec 4 chambres inclinées vers l'avant

- Action courte en AISI 630 élaborée à partir de la billette en passant par le fraisage et le tournage avec finition par électroérosion et rectifieuses. Pène à trois pattes asymétriques : première patte sur le dessus du barillet en position verticale (à 12h) et deux pattes latérales disposées à un angle de levée de 105 degrés ; équipé de rainures et d'un levier à pène interchangeable
- Finition PVD mate sur la bascule et finition PVD polie sur la culasse
- Victrix Sporting Plus Gâchette réglable à un étage avec une sécurité à deux positions : réglage standard env. 400 grammes (14,11 oz)
- Sac de protection pour un transport en toute sécurité
- Valise de transport Explorer cod. 13513
- Manuel d'utilisation et kit de bienvenue
- Lunette de tir et bipied non inclus !

Réf.	Coloris	Calibre	Cap.	Long.	Canon	Pas	Poids	Prix
VI02201	Noir	.308 Win	8	117 cm	61 cm	1:11	5550 g	6672 €
VI02201B	Bleu	.308 Win	8	117 cm	61 cm	1:11	5550 g	6868 €
VI02202	Noir	6.5x47 Lapua	8	117 cm	61 cm	1:8.5	5550 g	6672 €
VI02202B	Bleu	6.5x47 Lapua	8	117 cm	61 cm	1:8.5	5550 g	6868 €

Réf.	Coloris	Calibre	Cap.	Long.	Canon	Pas	Poids	Prix
VI02203	Noir	6.5 mm Creedmoor	8	117 cm	61 cm	1:8.5	5550 g	6672 €
VI02203B	Bleu	6.5 mm Creedmoor	8	117 cm	61 cm	1:8.5	5550 g	6868 €
VI02204	Noir	.260 Rem	8	117 cm	61 cm	1:8.5	5550 g	6672 €
VI02204B	Bleu	.260 Rem	8	117 cm	61 cm	1:8.5	5550 g	6868 €
VI02214	Noir	6 XC	8	117 cm	61 cm	1:7.5	5550 g	6672 €
VI02214B	Bleu	6 XC	8	117 cm	61 cm	1:7.5	5550 g	6868 €



Carabine à verrou Victrix Gladio X Series

Des carabines de haute précision pour le tireur TLD exigeant

Réf.	Calibre	Capacité	Longueur	Canon	Pas	Poids	Prix
VI03101	.308 Win	10	115.3 cm	61 cm	1:11	6000 g	3688 €
VI03102	6.5x47 Lapua	10	115.3 cm	61 cm	1:8	6000 g	3688 €
VI03103	6.5 mm Creedmoor	10	115.3 cm	61 cm	1:8	6000 g	3688 €



Carabine Militaire Victrix Gladio T Series

Carabines Victrix avec garde main à rails Picatinny conçues pour les experts et les professionnels.

Réf.	Calibre	Capacité	Longueur	Canon	Pas	Poids	Prix
VI03301	.308 Win	10	124.2 cm	66 cm	1:11	6000 g	6021 €
VI03303	6.5 mm Creedmoor	10	124.2 cm	66 cm	1:8.5	6000 g	6021 €
VI03304	.260 Rem	10	124.2 cm	66 cm	1:8.5	6000 g	6021 €



Carabine TLD Victrix Venus T

Carabines Victrix conçues pour les experts et les professionnels.

Réf.	Coloris	Calibre	Capacité	Longueur	Canon	Pas	Poids	Prix
VI02301	Noir	.308 Win	10	117 cm	61 cm	1:11	5450 g	5255 €
VI02302	Noir	6.5x47 Lapua	10	117 cm	61 cm	1:8.5	5450 g	5255 €
VI02303	Noir	6.5 mm Creedmoor	10	117 cm	61 cm	1:8.5	5450 g	5255 €
VI02304	Noir	.260 Rem	10	117 cm	61 cm	1:8.5	5450 g	5255 €
VI02314	Noir	6 XC	10	117 cm	61 cm	1:8	5450 g	5255 €



Carabine à verrou Victrix Venus X

La référence dans le milieu du TLD

Réf.	Calibre	Capacité	Longueur	Canon	Pas	Poids	Prix
VI02101	.308 Win	10	117 cm	61 cm	1:11	5900 g	3291 €
VI02102	6.5x47 Lapua	10	117 cm	61 cm	1:8	5900 g	3291 €
VI02103	6.5 mm Creedmoor	10	117 cm	61 cm	1:8	5900 g	3291 €
VI021010	.308 Win	10	117 cm	61 cm	1:11	5900 g	3034 €



Carabine TLD Victrix Venus 22 LR

Carabines Victrix conçues pour les tireurs sportifs small bore exigeant.

- Canon rayé à bouton rodé de référence en AISI 416R
- Crosse avec réglages multiples horizontaux et verticaux et joue réglable isolée, équipée d'un rail de type IUT sur la face inférieure
- Chargeur polymère mono colonne à 10 coups + 1 dans la chambre
- Châssis monobloc haute résistance en alliage léger
- Devant profil léger en alliage léger équipé d'un système M-LOK® latéral et d'attaches QD (Quick Detach), d'un rail intégré de type IUT au milieu et d'un

- rail Arca intégré sur toute la longueur
- Poignée supérieure plate à angle zéro ergonomique et interchangeable pour plate-forme AR standard
- Rail d'action 20 MoA
- Action courte en AISI 630 élaborée à partir de la billette en passant par le fraisage et le tournage avec finition par électroérosion et rectifieuses. Pène à trois pattes asymétriques : première patte sur le dessus du barillet en position verticale (à 12h) et deux pattes latérales disposées à un angle de levée de 105 degrés ; équipé de rainures et d'un levier à pène interchangeable

- Finition PVD mate sur la bascule et finition PVD polie sur la culasse
- Victrix Sporting Plus Gâchette réglable à un étage avec une sécurité à deux positions : réglage standard env. 400 grammes (14,11 oz)
- Sac de protection pour un transport en toute sécurité
- Valise de transport Explorer cod. 13513
- Manuel d'utilisation et kit de bienvenue
- Lunette de tir et bipied non inclus !

Réf.	Désignation	Calibre	Capacité	Longueur	Canon	Pas	Poids	Prix
VI0022B	Victrix Venus V 22lr bleu	.22 LR	11	117 cm	61 cm	1:16	5550 g	4463 €
VI0022	Victrix Venus V 22lr black	.22 LR	11	117 cm	61 cm	1:16	5550 g	4165 €

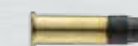

Carabines professionnelles SCORPIO & TORMENTO

Carabines Victrix conçues pour les experts et les professionnels.

Caractéristiques Communes :
Les séries Venus et Gladio ont été conçues pour les pros afin d'assurer une sécurité et une fiabilité totale à tout moment.



Carabines professionnelles
SCORPIO & TORMENTO

Calibres
- 300 Norma Mag
- 300 Win Mag
- .338 Lapua Mag
- .375 Cheytac
- .408 Cheytac



Couleur sur commande

Carabine Militaire Victrix Tormento V Series

Carabines Victrix avec garde main à rails Picatinny conçues pour les experts et les professionnels.

- Canon rayé de qualité match en AISI 416R.
- Crosse avec réglages horizontaux et verticaux à leviers multiples, monopode rétractable avec réglage rapide de la position et réglage fin, et pièce de joue isolée.
- Chargeur mono colonne de 7 coups + 1 coup dans la chambre.
- Système de pliage réversible à bouton EVO
- Devant elliptique octogonale avec système M-LOK®, un rail supérieur monobloc intégré de 45 MoA et un rail monobloc intégré pour le montage d'un bipied selon STANAG 4694/Mil std 1913

- Crosse plate ergonomique et interchangeable à angle zéro pour plateforme AR standard
- Rail d'action 45 MoA selon STANAG 4694/Mil std 1913
- Poignée de transport multifonctionnelle amovible avec fixation rapide
- Frein de bouche amovible Victrix ProAngle avec 3 chambres inclinées vers l'avant
- Platine en AISI 420 usinée à partir d'une billette avec verrou à 3 ergots symétriques : premier ergot au fond du barillet en position verticale (à 6 heures), deux ergots latéraux disposés

selon un angle de 120 degrés, rainures anti-salissures intégrées.

- Finition PVD sur le mécanisme et la culasse.
- Détonateur Victrix Professional Plus avec sécurité supérieure à deux positions : réglage standard environ 1000 gr (35.27 oz)
- Mallette de transport Explorer Cases
- Manuel d'utilisation et kit de bienvenue
- Lunette de tir et bipied non inclus

Réf.	Coloris	Calibre	Capacité	Longueur	Canon	Pas	Poids	Prix
VI05209G	Gris	.408 Cheytac	8	144,7 cm	76 cm	1:13	11500 g	10725 €
VI05209M	Marron	.408 Cheytac	8	144,7 cm	76 cm	1:13	11500 g	10725 €
VI05209V	Vert	.408 Cheytac	8	144,7 cm	76 cm	1:13	11500 g	10725 €
VI05208G	Gris	.375 Cheytac	8	144,7 cm	76 cm	1:10	11500 g	10725 €
VI05208M	Marron	.375 Cheytac	8	144,7 cm	76 cm	1:10	11500 g	10725 €
VI05208V	Vert	.375 Cheytac	8	144,7 cm	76 cm	1:10	11500 g	10725 €



Couleur sur commande



Carabine Militaire Victrix Scorpio V Series

Carabines Victrix avec garde main à rails Picatinny conçues pour les experts et les professionnels.

- Canon rayé de qualité match Benchmark en AISI 416R.
- Crosse avec réglages horizontaux et verticaux à leviers multiples, monopode rétractable avec réglage rapide de la position et réglage fin, et pièce de joue isolée.
- Chargeur mono colonne de 7 coups plus 1 coup dans la chambre
- Système de pliage réversible à bouton EVO
- Devant elliptique octogonale avec système M-LOK®, un rail supérieur monobloc intégré de 20 MoA et un rail monobloc intégré pour le montage d'un bipied selon STANAG 4694/Mil std 1913
- Crosse plate ergonomique et interchangeable à angle zéro pour plateforme AR standard
- Rail d'action de 20 MoA selon STANAG 4694/Mil std 1913
- Poignée de transport multifonctionnelle détachable avec fixation rapide
- Frein de bouche amovible Victrix ProAngle avec 3 chambres inclinées vers l'avant
- Action longue en AISI 630 élaborée à partir d'une billette par fraisage et tournage avec finition sur des machines à décharge électrique et à rectification. Culasse avec trois ergots asymétriques : le premier ergot sur le dessus du barillet en position verticale (à 12 heures), deux ergots latéraux disposés selon un angle de levée de 105 degrés, rainures de saleté/glace intégrées
- Finition PVD sur le mécanisme et la culasse.

- Victrix Professional Détonateur à double détente, convertible en détente à simple détente, avec sûreté supérieure à deux positions : réglage standard environ 1000 gr (35.27 oz)
- Mallette de transport Explorer Cases cod. 13513
- Manuel d'utilisation et kit de bienvenue
- Lunette de tir et bipied non inclus !

Réf.	Coloris	Calibre	Capacité	Longueur	Canon	Pas	Poids	Prix
VI04205G	Gris	.300 Win Mag	8	114,8 cm	56 cm	1:10	6400 g	8526 €
VI04205M	Marron	.300 Win Mag	8	114,8 cm	56 cm	1:10	6400 g	8526 €
VI04205V	Vert	.300 Win Mag	8	114,8 cm	56 cm	1:10	6400 g	8526 €
VI04206G	Gris	.338 Lapua Mag	8	114,8 cm	56 cm	1:10	6400 g	8526 €
VI04206M	Marron	.338 Lapua Mag	8	114,8 cm	56 cm	1:10	6400 g	8526 €
VI04206V	Vert	.338 Lapua Mag	8	114,8 cm	56 cm	1:10	6400 g	8526 €
VI04207G	Gris	.300 Norma Mag	8	114,8 cm	56 cm	1:10	6400 g	8526 €
VI04207M	Marron	.300 Norma Mag	8	114,8 cm	56 cm	1:10	6400 g	8526 €
VI04207V	Vert	.300 Norma Mag	8	114,8 cm	56 cm	1:10	6400 g	8526 €
VI04205G26	Gris	.300 Win Mag	8	125 cm	66 cm	1:10	6700 g	8526 €
VI04205M26	Marron	.300 Win Mag	8	125 cm	66 cm	1:10	6700 g	8526 €
VI04205V26	Vert	.300 Win Mag	8	125 cm	66 cm	1:10	6700 g	8526 €
VI04206G26	Gris	.338 Lapua Mag	8	125 cm	66 cm	1:10	6700 g	8526 €
VI04206M26	Marron	.338 Lapua Mag	8	125 cm	66 cm	1:10	6700 g	8526 €
VI04206V26	Vert	.338 Lapua Mag	8	125 cm	66 cm	1:10	6700 g	8526 €
VI04207G26	Gris	.300 Norma Mag	8	125 cm	66 cm	1:10	6700 g	8526 €
VI04207M26	Marron	.300 Norma Mag	8	125 cm	66 cm	1:10	6700 g	8526 €
VI04207V26	Vert	.300 Norma Mag	8	125 cm	66 cm	1:10	6700 g	8526 €

Carabine Militaire Victrix Scorpio T Series

Carabines Victrix avec garde main à rails Picatinny conçues pour les experts et les professionnels.

- Canon rayé à bouton Lothar Walther en AISI 420
- Crosse avec réglages horizontaux et verticaux à boutons multiples, et une pièce de joue isolée.
- Chargeur amovible double colonne de 10 coups + 1 dans la chambre.
- Système de pliage réversible EVO à boutons
- Devant elliptique octogonale avec système M-LOK®, un rail supérieur monobloc intégré de 20 MoA et un rail monobloc intégré pour le montage d'un bipied
- Poignée plate ergonomique et interchangeable pour plateforme AR standard Rail d'action intégré de 20 MoA selon la norme STANAG 4694/Mil std 1913
- Frein de bouche amovible Victrix ProAngle avec 3 chambres inclinées vers l'avant.
- Culasse longue en AISI 630 élaborée à partir d'une billette par fraisage et tournage.
- Culasse avec six ergots symétriques, rainures de saleté/glace intégrées.
- Finition PVD sur le mécanisme et la culasse.
- Détonateur Victrix Professional à double détente, convertible en détente à un seul étage, avec sécurité supérieure à deux positions
- Mallette de transport Explorer Cases
- Manuel d'utilisation et kit de bienvenue
- Lunette de tir et bipied non inclus

Réf.	Calibre	Capacité	Longueur	Canon	Pas	Poids	Prix
VI04306	.338 Lapua Mag	11	127,6 cm	66 cm	1:10	6150 g	6344 €
VI04305	.300 Norma Mag	11	127,6 cm	66 cm	1:10	6150 g	6344 €

Carabines SPORT TARGET & ABSOLUTE

Les Victrix Target sont conçus pour le tir à longue ou très longue distance.

Caractéristiques Communes :
Carabines à répétition manuelle à 1 coup conçues pour le tir à longue distance.



**Carabines sport
TARGET & ABSOLUTE**



Calibres
- .308 Win
- 6.5 mm Cr
- 6 BR
- 6 XC
- 6.5x47 Lapua
- .375 Cheytac
- .408 Cheytac



Carabines Victrix Target V Series

Les carabines Victrix Target V sont destinées au tir longue distance.

- Canon rayé benchmark en acier AISI 416R avec finition en inox
- Crosse à assise monolithique en alliage léger
- Rail d'action 20 MoA en alliage léger
- Rail de type Anschütz pour le montage d'un bipied
- Finition PVD sur le mécanisme et PVD polie sur la culasse
- Détente Victrix Sporting V réglable
- Valise pour le transport avec spécifications militaires cod. 13513
- Manuel d'utilisation et kit de bienvenue

Réf.	Coloris	Calibre	Cap.	Longueur	Canon	Pas	Poids	Prix
VI07201B	Bleu	.308 Win	1	123 cm	76.2 cm	1:11	6050 g	6553 €
VI07201V	Vert	.308 Win	1	123 cm	76.2 cm	1:11	6050 g	6553 €
VI07202B	Bleu	6.5x47 Lapua	1	123 cm	76.2 cm	1:8.5	6730 g	6553 €
VI07202V	Vert	6.5x47 Lapua	1	123 cm	76.2 cm	1:8.5	6730 g	6553 €

Réf.	Coloris	Calibre	Cap.	Longueur	Canon	Pas	Poids	Prix
VI07203B	Bleu	6.5 mm Creedmoor	1	123 cm	76.2 cm	1:8.5	6730 g	6553 €
VI07203V	Vert	6.5 mm Creedmoor	1	123 cm	76.2 cm	1:8.5	6730 g	6553 €
VI07211B	Bleu	.300 WSM	1	128 cm	81.2 cm	1:10	6730 g	6750 €
VI07211V	Vert	.300 WSM	1	128 cm	81.2 cm	1:10	6730 g	6750 €
VI07212B	Bleu	7 / 270 WSM	1	128 cm	81.2 cm	1:8.5	6730 g	6750 €
VI07212V	Vert	7 / 270 WSM	1	128 cm	81.2 cm	1:8.5	6730 g	6750 €
VI07213B	Bleu	.284 Win	1	128 cm	81.2 cm	1:8.5	6730 g	6553 €
VI07213V	Vert	.284 Win	1	128 cm	81.2 cm	1:8.5	6730 g	6553 €
VI07214B	Bleu	6 XC	1	118 cm	71.1 cm	1:8.5	6340 g	6553 €
VI07214V	Vert	6 XC	1	118 cm	71.1 cm	1:8.5	6340 g	6553 €
VI07215B	Bleu	6 BR	1	118 cm	71.1 cm	1:8.5	6340 g	6553 €
VI07215V	Vert	6 BR	1	118 cm	71.1 cm	1:8.5	6340 g	6553 €
VI07216B	Bleu	.308 Win	1	123 cm	76.2 cm	1:11	6500 g	6553 €
VI07216B32	Bleu	.308 Win	1	128 cm	81.2 cm	1:10	6730 g	6553 €
VI07216V	Vert	N.C.	1	123 cm	76.2 cm	N.C.	6500 g	6553 €



Carabines Victrix Target X Series

Les Victrix Target X sont conçus pour le tir à longue ou très longue distante.

Réf.	Coloris	Calibre	Capacité	Longueur	Canon	Pas	Poids	Prix
VI07103V	Vert	6.5 mm Creedmoor	1	123 cm	76.2 cm	1:8	6090 g	3523 €
VI07103B	Bleu	6.5 mm Creedmoor	1	123 cm	76.2 cm	1:8	6090 g	3523 €
VI07102V	Vert	6.5x47 Lapua	1	123 cm	76.2 cm	1:8	6090 g	3523 €
VI07102B	Bleu	6.5x47 Lapua	1	123 cm	76.2 cm	1:8	6090 g	3523 €
VI07101V	Vert	.308 Win	1	123 cm	76.2 cm	1:11	6090 g	3523 €
VI07101B	Bleu	.308 Win	1	123 cm	76.2 cm	1:11	6090 g	3523 €



Carabines Victrix Target T Series

Les Victrix Target T sont conçus pour le tir à longue ou très longue distante.

Réf.	Coloris	Calibre	Capacité	Longueur	Canon	Pas	Poids	Prix
VI07316B	Bleu	.308 Win	1	128 cm	81.3 cm	1:10	6830 g	4727 €
VI07316B32	Bleu	.308 Win	1	128 cm	81.3 cm	1:10	6820 g	4727 €
VI07316V	Vert	.308 Win	1	124 cm	76.2 cm	1:11	6600 g	4727 €
VI07303B	Bleu	6.5 mm Creedmoor	1	128 cm	81.3 cm	1:8.5	6830 g	4727 €
VI07303V	Vert	6.5 mm Creedmoor	1	124 cm	76.2 cm	1:8.5	6600 g	4727 €
VI07302B	Bleu	6.5x47 Lapua	1	128 cm	81.3 cm	1:8.5	6830 g	4727 €
VI07302V	Vert	6.5x47 Lapua	1	124 cm	76.2 cm	1:8.5	6600 g	4727 €



Carabine Victrix Absolute V Series

Les Victrix Absolute V sont conçus pour le tir à longue ou très longue distante.

- Canon rayé Benchmark à boutons rodés en AISI 416R avec finition inox, bouche à 1".
- Crosse en bois stratifié
- Système Anima®, crosse à assise monolithique en alliage léger.
- Rail d'action intégré 20 MoA
- Rail de type IUT en alliage léger pour le montage d'un bipied.
- Culasse courte à un coup en AISI 630 élaborée à partir d'une billette par fraisage et tournage.

- Culasse avec six ergots symétriques, rainures de saleté/glace intégrées.
- Finition PVD sur le mécanisme et la culasse.
- Victrix Sporting T Détente réglable à un seul étage : réglage standard environ 250 gr (8.82 oz)
- Mallette de transport Explorer Cases
- Manuel d'utilisation et kit de bienvenue
- Lunette de tir et bipied inclus

Réf.	Coloris	Calibre	Capacité	Longueur	Canon	Pas	Poids	Prix
VI08202B	Bleu	6.5x47 Lapua	1	126 cm	76.2 cm	1:8.5	8380 g	7090 €
VI08202V	Vert	6.5x47 Lapua	1	126 cm	76.2 cm	1:8.5	8380 g	7090 €
VI08203B	Bleu	6.5 mm Creedmoor	1	121 cm	76.2 cm	1:8.5	8380 g	7090 €
VI08203V	Vert	6.5 mm Creedmoor	1	126 cm	76.2 cm	1:8	8380 g	7090 €
VI08211V	Vert	.300 WSM	1	130 cm	81.28 cm	1:10	8580 g	7285 €
VI08212V	Vert	7 / 270 WSM	1	130 cm	81.2 cm	1:8.5	8580 g	7285 €
VI08213V	Vert	.284 Win	1	130 cm	81.2 cm	1:8.5	8580 g	7090 €
VI08201V	Vert	.308 Win	1	126 cm	76.2 cm	1:11	8380 g	7090 €

Réf.	Coloris	Calibre	Capacité	Longueur	Canon	Pas	Poids	Prix
VI08216B	Bleu	.308 Win	1	126 cm	76.2 cm	1:11	8380 g	7090 €
VI08216V	Vert	.308 Win	1	126 cm	76.2 cm	1:11	8380 g	7090 €
VI08216V32	Vert	.308 Win	1	130 cm	81.2 cm	1:10	8580 g	7090 €
VI08216V32+	Vert	.308 Win	1	130 cm	81.2 cm	1:9.5	8580 g	7090 €
VI08214B	Bleu	6 XC	1	121 cm	71.1 cm	1:8.5	8180 g	7090 €
VI08214V	Vert	6 XC	1	121 cm	71.1 cm	1:8.5	8180 g	7090 €
VI08215B	Bleu	6 BR	1	121 cm	71.1 cm	1:8.5	8180 g	7090 €
VI08215V	Vert	6 BR	1	121 cm	71.1 cm	1:8.5	8180 g	7090 €

Carabines SPORT THRONE & PERFORMANCE

Les Victrix sont conçus pour le tir à longue ou très longue distance.

Caractéristiques Communes :
Carabines à répétition manuelle à 1 coup conçues pour le tir à longue distance.



Carabines sport THRONE & PERFORMANCE



Calibres
- .308 Win
- 6.5 mm Cr
- 6 BR
- 6 XC
- 6.5x47 Lapua



Carabine Victrix Throne V Series

Les Victrix Throne V sont conçus pour le tir sportif à longue ou très longue distance.

- Canon rayé Bartlein en AISI 416R avec finition en acier inox.
- Châssis monobloc à haute résistance en alliage léger
- Crosse avec réglage horizontal et vertical, et joue isolée.
- Chargeur polymère à pile unique de 7 coups + 1 dans la chambre.
- Système de pliage EVO en alliage léger, très résistant.
- Poignée ergonomique et interchangeable avec repose-paume
- Rail d'action 45 MoA en acier spécial
- Rail inférieur de type IUT pour le montage d'un bipied
- Frein de bouche amovible Victrix ProAngle avec 3 chambres inclinées vers l'avant.

- Platine en AISI 420 usinée à partir d'une billette avec verrou à 3 ergots symétriques : premier ergot au fond du barillet en position verticale (à 6 heures), deux ergots latéraux disposés selon un angle de 120 degrés, rainures anti-poussière/glace intégrées.
- Finition PVD sur le mécanisme et la culasse.
- Détonateur Victrix Sporting Plus avec sûreté supérieure à deux positions, réglage standard d'environ 500 gr et finition dorée du levier de détente.
- Protecteur de filet de bouche
- Mallette de transport Explorer Cases cod. 13513
- Manuel d'utilisation et kit de bienvenue
- Lunette de tir et bipied non inclus

Réf.	Calibre	Capacité	Longueur	Canon	Pas	Poids	Prix
V113209	.408 Cheytac	8	166.7 cm	96.52 cm	1:10	14100 g	9490 €
V113208	.375 Cheytac	8	166.7 cm	96.52 cm	1:8	14100 g	9490 €

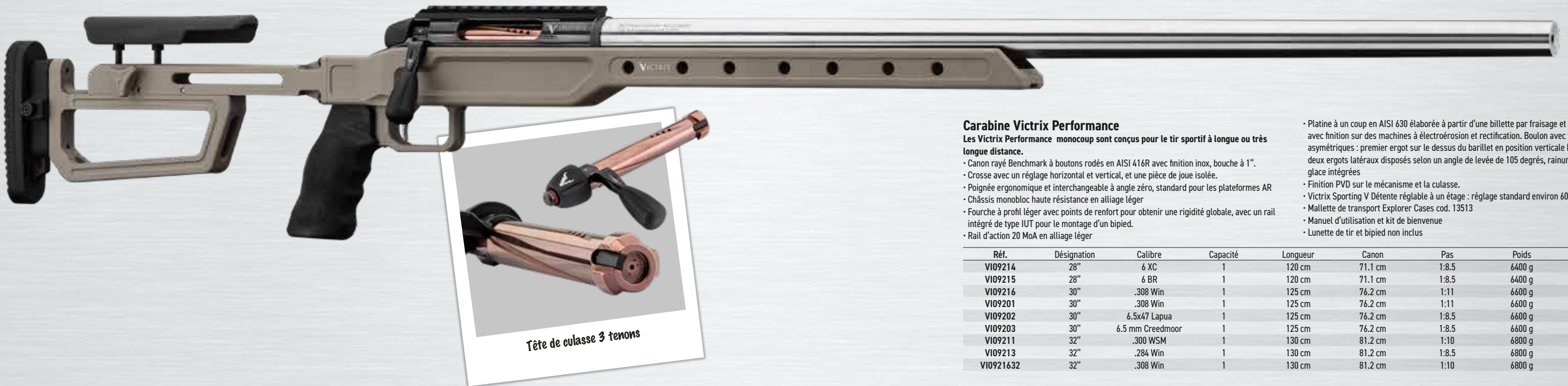

Carabine Victrix Performance

Les Victrix Performance monocoup sont conçus pour le tir sportif à longue ou très longue distance.

- Canon rayé Benchmark à boutons rodés en AISI 416R avec finition inox, bouche à 1".
- Crosse avec un réglage horizontal et vertical, et une pièce de joue isolée.
- Poignée ergonomique et interchangeable à angle zéro, standard pour les plateformes AR
- Châssis monobloc haute résistance en alliage léger
- Fourche à profil léger avec points de renfort pour obtenir une rigidité globale, avec un rail intégré de type IUT pour le montage d'un bipied.
- Rail d'action 20 MoA en alliage léger

- Platine à un coup en AISI 630 élaborée à partir d'une billette par fraisage et tournage avec finition sur des machines à électroérosion et rectification. Boulon avec trois ergots asymétriques : premier ergot sur le dessus du barillet en position verticale (à 12 heures), deux ergots latéraux disposés selon un angle de levée de 105 degrés, rainures de saleté/glace intégrées
- Finition PVD sur le mécanisme et la culasse.
- Victrix Sporting V Détonateur réglable à un étage : réglage standard environ 60 gr (2.12 oz)
- Mallette de transport Explorer Cases cod. 13513
- Manuel d'utilisation et kit de bienvenue
- Lunette de tir et bipied non inclus

Réf.	Désignation	Calibre	Capacité	Longueur	Canon	Pas	Poids	Prix
V109214	28"	6 XC	1	120 cm	71.1 cm	1:8.5	6400 g	7155 €
V109215	28"	6 BR	1	120 cm	71.1 cm	1:8.5	6400 g	7155 €
V109216	30"	.308 Win	1	125 cm	76.2 cm	1:11	6600 g	7155 €
V109201	30"	.308 Win	1	125 cm	76.2 cm	1:11	6600 g	7155 €
V109202	30"	6.5x47 Lapua	1	125 cm	76.2 cm	1:8.5	6600 g	7155 €
V109203	30"	6.5 mm Creedmoor	1	125 cm	76.2 cm	1:8.5	6600 g	7155 €
V109211	32"	.300 WSM	1	130 cm	81.2 cm	1:10	6800 g	7353 €
V109213	32"	.284 Win	1	130 cm	81.2 cm	1:8.5	6800 g	7155 €
V10921632	32"	.308 Win	1	130 cm	81.2 cm	1:10	6800 g	7155 €



Carabine Victrix Performance T series

Les Victrix Performance T sont conçus pour le tir sportif à longue ou très longue distance.

- Canon rayé à boutons Lothar Walther en AISI 420 avec finition inox, bouche à 1".
- Crosse avec un réglage horizontal et vertical, et une pièce de joue isolée.
- Poignée plate ergonomique et interchangeable standard AR platform
- Châssis monobloc haute résistance en alliage léger
- Fourche à profil léger avec points de renfort pour obtenir une rigidité globale, avec un rail

- intégré de type IUT pour le montage d'un bipode
- Rail d'action intégré de 20 MoA
- Culasse monobloc en AISI 630 élaborée à partir de la billette par fraisage et tournage. Boulon avec six ergots symétriques, rainures de saleté/glace intégrées.
- Finition PVD sur le mécanisme et la culasse.
- Victrix Sporting T Détonateur réglable à un seul étage, réglage standard environ 250 gr (8.82 oz)
- Mallette de transport Explorer Cases cod. 13513
- Manuel d'utilisation et kit de bienvenue
- Lunette de tir et bipied non inclus

Réf.	Désignation	Calibre	Capacité	Longueur	Canon	Pas	Poids	Prix
V109302	30"	6.5x47 Lapua	1	125.5 cm	76.2 cm	1:8.5	6650 g	5170 €
V109303	30"	6.5 mm Creedmoor	1	125.5 cm	76.2 cm	1:8.5	6650 g	5170 €
V109316	30"	.308 Win	1	125.5 cm	76.2 cm	1:11	6650 g	5170 €
V10931632	32"	.308 Win	1	130.5 cm	81.2 cm	1:10	6850 g	5170 €

Carabines à verrou DELTA 5

La Première Carabine à verrou du Leader Américain Daniel Defense !



Calibres
- .308 Win
- 6.5 mm Cr



Canon interchangeable (.308 - 6.5 Creedmoor)



Rail picatinny élévation 20 MOA - 5.8 MRAD



Culasse 3 tenons

Carabine à verrou Daniel Defense Delta 5

La Première Carabine à verrou du Leader Américain Daniel Defense !

La Delta 5 : une carabine de tir ultra précise destinée au TLD.

- Filetage canon: 5/8x24 TPI
- Profil canon: Lourd de type Palma interchangeable forgé martelé à froid
- Pas de rayure : 1:10 (.308 Win); 1:8 (6,5 Creedmor)
- Détente directe Timney Elite Hunter ajustable de 700 g à 2 kg
- Action canonée en acier inox, bedding mécanique et tenon anti-recul
- Culasse 3 tenons, ouverture à 60 degrés, tête de culasse flottante.
- Boulon de culasse amovible filetage 5/16x24.
- Rail picatinny Daniel Defense élévation 20 MOA - 5.8 MRAD
- Crosse ergonomique en polymère renforcé avec fibres de carbone
- Appuie Joue réglable, crosse configurable en longueur et hauteur
- 4 points d'attache M-Lok le long du devant
- Grenadière : Détachage rapide sur trois points QD M-lok (3 emplacements pour grenadière à bille)
- Chargeur Magpul AICS 5 coups fourni
- Fabrication Daniel Defense 100% USA

Réf.	Désignation	Calibre	Capacité	Longueur	Canon	Pas	Poids	Prix
DD5308	canon 20"	.308 Win	5	101 cm	51 cm	1:10	5100 g	3560 €
DD565	canon 24" cal. 6.5	6.5 mm Creedmoor	5	111 cm	61 cm	1:8	5190 g	3400 €



Canon interchangeable (.308 - 6.5 Creedmoor)

Carabine à verrou Daniel Defense Delta 5 Pro

La Première Carabine à verrou du Leader Américain Daniel Defense !

La Delta 5 : une carabine de tir ultra précise destinée au TLD.

- Filetage canon: 5/8x24 TPI
- Profil canon: Lourd Palma interchangeable forgé martelé à froid en 20" (.308 Win) et 24" (6,5 Creedmor)
- Pas de rayure : 1:10 (.308 Win); 1:8 (6,5 Creedmor)
- Détente directe Timney Elite Hunter ajustable de 700 g à 2 kg
- Action canonée en acier inox, bedding mécanique et tenon anti-recul
- Culasse 3 tenons, ouverture à 60 degrés, tête de culasse flottante.
- Boulon de culasse amovible filetage 5/16x24.
- Rail picatinny 21 mm Daniel Defense élévation 20 MOA - 5.8 MRAD
- Crosse aluminium châssis poutre compétition avec fixation M-LOK
- Appui Joue Ajustable, crosse configurable en longueur et hauteur
- Grenadière : QUICK DETACH sur trois points QD M-lok (3 emplacements pour grenadière à bille)
- Chargeur MAGPUL AICS 10 coups fourni
- Fabrication Daniel Defense 100% USA

Puit de chargeur évasé

Permet une insertion / extraction plus rapide du chargeur.



Réf.	Coloris	Calibre	Capacité	Longueur	Canon	Pas	Poids	Prix
DD5308N	Noir	.308 Win	5	101 cm	51 cm	1:10	5100 g	4225 €
DD5308P	Tan/Beige	.308 Win	5	111 cm	61 cm	1:10	5190 g	4450 €

CARABINES SEMI-AUTOMATIQUES TYPE AR-15

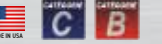

1 Système de frein de bouche :

Design amélioré pour réduction du flash contrairement aux caches flammes de type A2.



2 Garde main :

Devant type M4A1 RIS II - Rail Interface System 2 (Plateforme multi-rails génération 2) en Aluminium 6061-T6, ce garde main quadri rail a été la première spécialité de Daniel Defense car c'est grâce à ce système que Daniel Defense a obtenu son premier contrat avec L'US - Army pour équiper leurs fusils d'assaut.



3 Tube de crosse :

Le tube de crosse 6 Positions et sa plaque d'attache est conçu en aluminium 7075 T6 longue de 18,4 cm et mesurant 1,148" (2,9 cm) de diamètre, il s'inscrit dans la norme Mil Spec et est donc compatible avec toute crosse du même diamètre et répondant aux mêmes normes.



4 Crosse :

Le design particulier de la crosse Daniel Defense rend l'arme reconnaissable au premier coup d'œil pour l'expert averti, c'est avec la poignée ergonomique la signature de la marque.



5 Sureté :

Cran de sureté ambidextre deux positions.



6 Grip Daniel Defense :

La nouvelle poignée pistolet Daniel Defense est une amélioration du standard A2 au design ergonomique pour un meilleur contrôle. L'angle de la poignée est inspiré du 1911 car c'est la position la plus naturelle et confortable pour la main. Elle possède en outre un revêtement soft-touch pour améliorer le grip.



7 Système de Détente :

Système de détente double Stage - course lâche, point dur, départ.



8 Lower Receiver :

Carcasse fraisée à la CNC en aluminium 7075-T6 Mil-Spec finition anodisée durcie Type III. Le Puits de chargeur est alésé et amélioré pour le rechargement rapide.



9 Canon :

Canon en acier chrome moly vanadium, forgé martelé à froid. Pas de rayure 1:7, longueur canon 10.3" (26.16 cm), profil M4, revêtement chrome et Phosphate, Inspection Particules Magnétiques (procédé de contrôle qualité anti-fissures par imagerie à résonance magnétique), testé haute pression.



Retrouvez tous les produits Daniel Défense sur www.simac.fr

Carabines type AR15 MK18 & DDM4 V7

Les gardes-mains quadri rails offrent la possibilité d'ajouter de multiples accessoires.

- Caractéristiques Communes :
- Armes type AR15
 - Calibres .223 (pas de rayure 1:7)
.300 BLK (pas de rayure 1:8)
 - Revêtement Céramote



Carabines type AR15
MK18 & DDM4 V7



Calibres
- 5.56X45
- 300 BLK



Livré avec un chargeur 10 coups

Carabine type AR15 DANIEL DEFENSE MK18 canon court 10.3"

La version civile du MK18 - des US Navy Seals en SBR (Short barrel rifle)

- Compact (canon de 10,3" soit 26.2 cm) au pas de rayure de 1:7 (5,56mm) et 1:8 (300 BLK)
- Garde main type RIS II avec rail Picatinny 21 mm
- Léger et adaptable grâce à ses 4 rails Picatinny sur le devant.
- Revêtement cerakote noir anodisé.
- Livré en mallette polymère avec 1 chargeur 10 coups.
- Made in USA.

Réf.	Coloris	Calibre	Capacité	Longueur	Canon	Pas	Poids	Prix
DDM4101	Noir	5.56x45 (223)	11	68 cm	26 cm	1:7	2267 g	3100 €
DDM301	Noir	.300 BLK	11	68 cm	26 cm	1:8	2267 g	3095 €



Livré avec un chargeur 10 coups

Carabine type AR15 DANIEL DEFENSE M4A1 canon 14.5" cal. 5.56 Black - FDE

La carabine M4A1 Daniel Defense est utilisée par les forces spéciales américaines US Special Operation Commands (SOCOM)

- Carabine semi automatique Daniel Defense.
- Devant avec 4 rails picatinny pour une adaptabilité complète
- 2.72 kg sans organes de visée
- Calibre 5.56mm OTAN (.223 Remington)
- Longueur de canon 14.5 pouces (37cm)
- Pas de rayure 1:7
- Revêtement cerakote anodisé
- Livré avec chargeur 10 coups
- Livré en mallette polymère
- Made in USA

Réf.	Coloris	Calibre	Capacité	Longueur	Canon	Pas	Poids	Prix
DDM4141	Bicolore	5.56x45 (223)	11	80 cm	37 cm	1:7	2720 g	3250 €
DDM4142	Marron	5.56x45 (223)	11	80 cm	37 cm	1:7	2720 g	3350 €



DANIEL DEFENSE MK18 5,56 X 45 MM 10,3" FDE

Un AR15 en format compact !

- Récepteur inférieur: Mil-Spec avec puits de magasin évasé.
- Récepteur supérieur : Mil-Spec avec marques d'indexation et rampes d'alimentation M4.
- Canon : Acier forgé à froid et chromé d'une longueur de 10.3" (26,16 cm) au pas de rayure de 1:7"
 - Frein de bouche Daniel Defense en acier inoxydable 17-4 PH
 - Garde main : Daniel Defense MK18 RIS III
 - Levier d'armement : Grip-N-Rip
- Crosse : Daniel Defense Buttstock, polymère armé fibre de verre avec surmoulage au toucher doux
- Poignée pistolet : Daniel Defense polymère avec surmoulage identique à la crosse
- Fabriqué aux USA

Réf.	Calibre	Capacité	Longueur	Canon	Pas	Poids	Prix
DDM4101R3	.223 (5.56 mm)	11	75.88 cm	26.16 cm	1:7	2660 g	3450 €



Livré avec un chargeur 10 coups

Carabine type AR15 DDM4 V7 gris Tornado canon 16" cal. 5.56

La carabine Daniel Défense avec rail M-LOK.

Réf.	Coloris	Calibre	Capacité	Longueur	Canon	Pas	Poids	Prix
DDV7163	Gris	5.56x45 (223)	11	82 cm	40.64 cm	1:7	2720 g	3064 €
DDV7161	Noir	5.56x45 (223)	11	82 cm	40.64 cm	1:7	2720 g	2912 €



Livré avec un chargeur 10 coups

Carabine type AR15 DDM4 V7 bronze

Mil Spec canon 16" cal. 5.56

La légèreté du rail M-LOK sur l'excellent produit DANIEL DEFENSE

- Canon 16" soit 40.64 cm.
- Garde main avec rail picatinny 21 mm et M-LOK pour une adaptabilité complète.
- Système à emprunt de gaz direct, Bloc des gaz en Acier Trempé 4140.
- Pas de rayure 1:7
- Revêtement cerakote marron foncé (Mil-Spec Brown).
- Livrée avec chargeur 10 coups, poignée main avant et mallette polymère.
- Made in USA.

Réf.	Calibre	Capacité	Longueur	Canon	Pas	Poids	Prix
DDV7162	5.56x45 (223)	11	82 cm	40.64 cm	1:7	2720 g	3064 €



Freedom, Passion, Precision

Carabines type AR15 DDM4 V7, DD5 & PDW

Leurs gardes-mains M-LOK et picatinny permettent l'ajout d'une multitude d'accessoires.



DDV7181R

Carabine type AR15 DDM4 V7 PRO noir canon 18" cal. 5.56

Le Daniel Défense Compétition Match Précision, le M4 de référence pour la compétition aux US !

- Garde main avec rail picatinny 21 mm et M-LOK pour une adaptabilité complète.
- Détonateur Match de marque Geissele Automatics Super Dynamics. Cache flamme Climb Mitigator pour réduction du recul et stabilisation de l'arme.
- Revêtement cerakote noir anodisé ou aspect peau de serpent (Rattle Can)
- Livrée avec chargeur 10 coups au format d'un 10 coups, poignée main avant et mallette polymère.
- Made in USA.



Réf.	Désignation	Calibre	Capacité	Longueur	Canon	Pas	Poids	Prix
DDV7181	Noir	5.56x45 (223)	11	88.2 cm	45.72 cm	1:7	3170 g	3200 €
DDV7181R	Peau de serpent	5.56x45 (223)	11	88.2 cm	45.72 cm	1:7	3170 g	3520 €
DDV7181G	Gris	5.56x45 (223)	11	96.2 cm	45.72 cm	1:7	3356 g	3425 €

Détonateur Match Super Dynamics,
canon lourd de 18" !



Carabine type AR15 DDM4 V7S canon 11.5" cal. 5.56

La première carabine Daniel Défense avec rail M-LOK.

- Carabine semi automatique Daniel Defense.
- Garde main avec rail picatinny 21 mm et M-LOK pour une adaptabilité complète.
- 2.270 Kg sans organes de visée (en option)
- Calibre 5.56mm OTAN (.223 Remington)
- Longueur de canon 11.5 pouces 29 cm
- Pas de rayures 1:7
- Revêtement cerakote noir anodisé
- Livré avec chargeur 10 coups
- Livré avec poignée main avant
- Livré en mallette polymère
- Made in USA

Réf.	Calibre	Capacité	Longueur	Canon	Pas	Poids	Prix
DDV7111	5.56x45 (223)	11	71 cm	27.94 cm	1:7	2267 g	2650 €

Livré avec un chargeur 10 coups
* Top Vente



Carabine type AR15 DDM4 V7 SLW canon 14.5" cal. 5.56

La carabine Daniel Défense canon allégé rail M-LOK SLW (Short Lightweight barrel)

- Canon forgé martelé à froid allégé de 14.5" soit 36.83 cm au pas de rayure 1:7
- Maniable par sa petite taille et son poids contenu. Recul doux et précision accrue.
- Garde main avec système de fixation M-LOK pour un gain de poids significatif
- Revêtement cerakote noir anodisé.
- Livrée avec chargeur 10 coups, et mallette polymère.
- Made in USA.

Réf.	Calibre	Capacité	Longueur	Canon	Pas	Poids	Prix
DDV7141	5.56x45 (223)	11	80 cm	36.83 cm	1:7	2278 g	2912 €

Livré avec un chargeur 10 coups

Caractéristiques Communes :

- Armes type AR15
- Calibres .223, .308 BLK, 308 WIN, 6,5 Creedmore
- Garde main



Carabine type AR15, DDM4 V7, DD5 et PDW



- Calibres
- 5.56x45
 - 300 BLK
 - 6,5 Creedmore
 - 308 Win



DDM4141R3

Daniel Defense M4A1 RIII 14.5" 5,56 x 45 mm OTAN ambidextre garde-main FDE

Un AR15 au look tactique avec receveur ambidextre !

- Récepteur inférieur : avec puits de magasin évasé amélioré, commandes entièrement ambidextres et point de fixation pivotant QD du récepteur arrière.
- Récepteur supérieur : Mil-Spec avec marques d'indexation et rampes d'alimentation M4.
- Canon : acier forgé à froid et chromé à profil gouvernemental d'une longueur de 14.5" (36.83 cm) au pas de rayure de 1:7" (soit 177 mm)
- Frein de bouche réducteur de flamme Daniel Defense en acier inoxydable.
- Boîtier : Profil M4, MP Mil-Spec testé, chromé, clé de gaz correctement sertie.
- Garde main : Daniel Defense RIS III 12.5, breveté, système de boulonnage à 6 boulons.
- Levier d'armement : Type GRIP-N-RIP.
- Crosse : Daniel Defense Buttstock, polymère armé fibre de verre avec surmoulage au toucher doux
- Poignée : Poignée pistolet grip Daniel Defense en polymère armé

Réf.	Coloris	Désignation	Calibre	Capacité	Longueur	Canon	Pas	Poids	Prix
DDM4141R3	Tan/Beige	FDE	.223 (5.56 mm)	11	88.26 cm	36.83 cm	1:7	2890 g	3450 €
DDM4142R3	Noir	Noir intégral	.223 (5.56 mm)	11	88.26 cm	36.83 cm	1:7	2890 g	3450 €



NEW



DDM371A

DANIEL DEFENSE PDW Black canon de 10.3" Semi Auto cal.300BLK

Le plus compact des Daniel Défense

Super compact grâce à :

- Plateforme AR15 ultra compacte, idéale pour le CQB ou le TSV
- Son canon de 7 pouces (17cm Cat.A1-réservé Forces de l'ordre)
- Ou de 10 pouces 25cm (cat.B 2 b) - soumis à autorisation.
- Pas de rayure 1:7
- Et sa crosse rabattable Maxim Defense, facile à transporter.
- Léger et adaptable grâce à son rail omega avec interface M-Lok
- Revêtement cerakote noir anodisé.
- Livré en mallette polymère avec 1 chargeur 10 coups.
- Made in USA.

Réf.	Calibre	Capacité	Longueur	Canon	Pas	Poids	Prix
DDM371	.300 BLK	11	61 cm	25 cm	1:7	2700 g	3100 €
DDM371A	.300 BLK	11	52 cm	17 cm	1:7	2500 g	3059 €



CROSSE RÉGLABLE

NEW



DDAR11

Carabine type AR10 DD5 6,5 CREEDMOOR ou 308 WIN

Les armes de la série DD5 destinées au TLD, sont axées sur les performances

- Canon lourd flottant forgé martelé à froid, avec pas de rayure 1:10 (308 Win) et 1:8 (6,5 CREEDMOR)
- Une plateforme de montage de garde main 4 tenons innovante avec rail M-Lok
- Sélecteur de tir et sûreté ambidextre.
- Le Lower possède un pontet surdimensionné et un puits de chargeur type SR-25 évasé pour une meilleure insertion.
- Détonateur 2 stage trigger (à bossette) mil spec (3.5Kg)

Réf.	Coloris	Calibre	Capacité	Longueur	Canon	Pas	Poids	Prix
DDAR11	Noir	.308 Win	11	91 cm	41 cm	1:10	3750 g	4000 €
DDAR10	Noir	.308 Win	11	96 cm	46 cm	1:10	3890 g	4000 €
DDAR10M	Marron	.308 Win	11	96 cm	46 cm	1:10	3890 g	4080 €
DDAR12	Noir	6,5 mm Creedmoor	11	101 cm	51 cm	1:8	4500 g	4800 €
DDAR12V4	Noir	6,5 mm Creedmoor	11	96 cm	46 cm	1:8	3890 g	4800 €



RAILS PICATINNY



NEW

Accessoires Daniel Défense

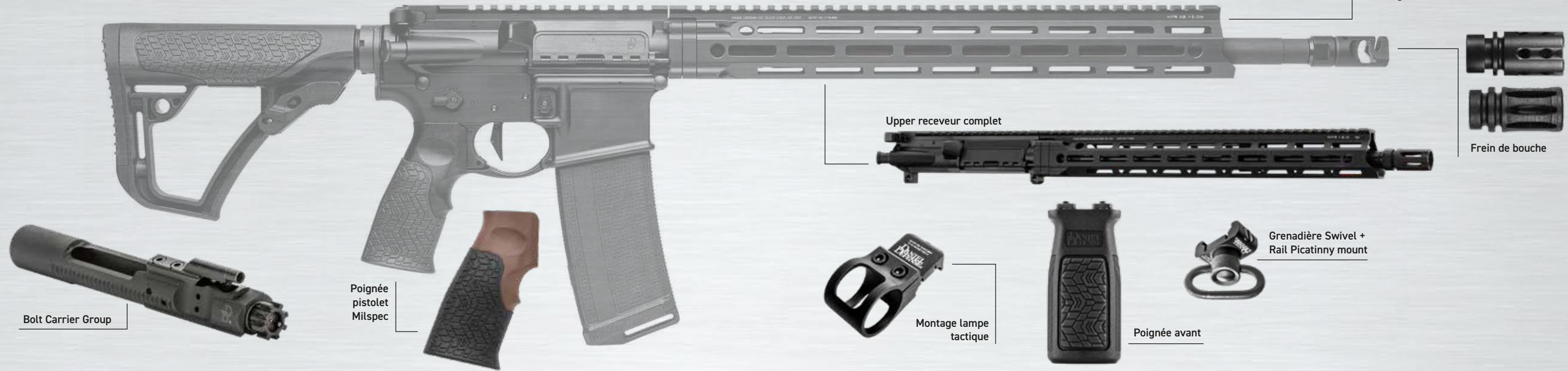

Upper receveur complet AR10 Daniel Defense Cal.308 16"

- Un Upper en calibre .308!
Upper complet DANIEL DEFENSE pour plateforme AR10 avec groupe culasse
- Canon de 16" martelé à froid chamberé en cal. .308 Win rayé au pas de 1:10 et cache flamme Daniel Defense type Superior Suppression
 - Fonctionnement par emprunt de gaz direct avec bloc d'emprunt de gaz à profil bas
 - Garde main DD5 en aluminium 6061-T6 anodisé fabriqué par CNC avec rails M-Lok

Réf.	Calibre	Longueur	Canon	Pas	Prix
DDU308-1	.308 Win	41 cm	41 cm	1:10	2638 €



Upper receveur complet AR10 Daniel Defense Cal 6.5CM 18'

- Un Upper pour AR10 en calibre 6.5CM!
Upper complet DANIEL DEFENSE pour plateforme AR10 avec groupe culasse
- Canon de 18" (47 cm) martelé à froid chamberé en cal 6.5CM rayé au pas de 1:8
 - Fonctionnement par emprunt de gaz direct avec bloc d'emprunt de gaz à profil bas
 - Garde main DD5 rail, en aluminium 6061-T6 anodisé fabriqué par CNC avec emplacements M-Lok

Réf.	Calibre	Longueur	Canon	Poids	Prix
DDU65C-1	6.5 mm Creedmoor	47 cm	47 cm	3000 g	2638 €



Upper receveur complet AR15 Daniel Defense Cal.300 blk 10.3"

- Un Upper au canon compact, adapté à une munition idéale pour le tir avec modérateur de son
Upper complet DANIEL DEFENSE pour plateforme AR15 avec groupe culasse
- Canon de 10,3" (26,16 cm) martelé à froid chamberé en cal. .300 Blackout rayé au pas de 1:8 et cache flamme Daniel Defense type A2
 - Groupe culasse MILSPEC profil M4
 - Fonctionnement par emprunt de gaz direct avec bloc d'emprunt de gaz à profil bas
 - Garde main DDM4 de 9" (22,86 cm) de type RIS en aluminium 6061-T6 anodisé fabriqué par CNC avec rails Picatinny / Weaver de 21 mm MILSTD 1913
 - Couvre rail picatinny en matière souple Santoprene haute résistante
 - Emplacement pour bretelle QUICK DETACH (QD)

Réf.	Calibre	Montage	Longueur	Pas	Poids	Prix
DDU300	.300 BLK	Rail 21mm	26.16 cm	1:8	1655 g	2064 €



Upper receveur complet AR15 Daniel Defense DDM4V7 cal. 5,56 OTAN 16"

- Upper receveur complet DANIEL DEFENSE pour plateforme AR15 avec groupe culasse
- Canon de 16" (40,64 cm) martelé à froid chamberé en cal. .5,56 OTAN rayé au pas de 1:7 et cache flamme DANIEL DEFENSE type A2 «Birdcage»
 - Groupe culasse MILSPEC profil M4
 - Fonctionnement par emprunt de gaz direct de type Mid-Length, assurant habilité et fluidité du cyclage, avec une réduction du recul et une usure réduite des pièces internes. Bloc d'emprunt de gaz à profil bas
 - Garde main MFR de 15" (38,10 cm) avec rails Picatinny / Weaver de 21 mm MILSTD 1913 et système de fixation M-LOK, pour un gain de poids significatif et un refroidissement accru du canon.
 - Emplacement pour bretelle QUICK DETACH (QD)
 - Disponible en finition noir anodisé
 - Livré sans poignée

Réf.	Coloris	Désignation	Calibre	Montage	Longueur	Pas	Poids	Prix
DDU556-1	Noir	Upper DDV7 - 5,56 OTAN - 16" Black	5.56x45 (223)	M-Lok	40.64 cm	1:7	1815 g	1849 €
DDU556-2	Marron	Upper DDM4 - 5,56 OTAN - 11,5 - Brown	5.56x45 (223)	M-Lok	29.21 cm	1:7	1590 g	1999 €



Upper receveur complet AR15 Daniel Defense PDW Cal.300 blk 7"

- Un Upper au canon ultra compact pour le CQB
Upper complet DANIEL DEFENSE pour plateforme AR15 avec groupe culasse
- Canon de 7" (17,78 cm) martelé à froid chamberé en cal. .300 Blackout rayé au pas de 1:7 et compensateur linéaire sur filetage 5/8-24 TPI.
 - Groupe culasse MILSPEC profil M4
 - Fonctionnement par emprunt de gaz direct avec bloc d'emprunt de gaz à profil bas
 - Garde main MFR XL de 6" (15,24 cm) avec rails Picatinny / Weaver de 21 mm MILSTD 1913 et système de fixation M-LOK, pour un gain de poids significatif et un refroidissement accru du canon.
 - Poignée GRIP-N-RUP en aluminium
 - Emplacement pour bretelle QUICK DETACH (QD)

Réf.	Calibre	Montage	Longueur	Pas	Poids	Prix
DDUP371A	.300 BLK	M-Lok	17.78 cm	1:8	1458 g	1840 €



Accessoires DANIEL DÉFENSE



Bolt Carrier Group - Ensemble mobile complet - 5,56 mm OTAN - 300BLK
Ensemble compatible .223 Remington - 5,56x45 mm OTAN - 300 Black out - 7,62x35 mm

- Support de culasse usiné à la CNC en acier 8620.
- Tête de culasse fraisée en acier Carpenter 158.
- Compatible avec les plateformes AR15 Mil-Spec.

Réf.	Coloris	Poids	Prix
DDZ020N	Noir	308 g	399 €



Bolt Assembly - Tête de culasse - 5.56mm OTAN - 300 BLK

Réf.	Poids	Prix
DDZ021	45 g	125 €



Bolt Carrier Group - Ensemble mobile complet Chromé DANIEL DEFENSE- 5,56mm OTAN - 300BLK
Groupe culasse DANIEL DEFENSE compatible .223 Remington - 5,56x45 mm OTAN - 300 Blackout - 7,62x35 mm

- Support de culasse usiné à la CNC en acier 8620.
- Tête de culasse fraisée en acier Carpenter 158.
- Compatible avec les plateformes AR15 Mil-Spec.
- Groupe culasse chromé pour un meilleur cyclage de l'arme et une résistance accrue à l'usure
- Compatible avec le tir aux armes automatiques

Réf.	Coloris	Poids	Prix
DDZ020CR	Chrome	312 g	449 €



Percuteur AR10 Daniel Defense Spécifique 7.62mm
Percuteur pour AR10 chamberé en 7.62x51 (.308 OTAN).

Réf.	Calibre	Prix
DDZ020-3	.308 Win	220 €

Kit Adaptateur pour devant rail - DDM4
Kit adaptateur pour devant rail pour AR15 DDM4.

Réf.	Prix
DDZ032	100 €



Frein de bouche Supérieur Flash Suppressor

- Filetage: 1/2 x 28 TPI or 5/8 x 24 TPI
- Longueur : 1.875" soit 4.762cm
- Made in the USA!

Réf.	Prix
DDZ006	109 €



Cache Flame Flash Suppressor type A2 Daniel Defense 1/2x28
Dispositif cache flamme type A2
Filetage 1/2x28

Réf.	Prix
DDZ007	49 €



Montage Lampe tactique Flashlight mount
Montage pour lampe 1" (25.4 mm).

Réf.	Montage	Diamètre	Prix
DDZ008	Rail 21mm	25.4 mm	129 €



Garde main DANIEL DEFENSE MFR XL 10" ET 15"
Un garde main léger et rigide pour AR15
Devant DANIEL DEFENSE MFR XL de 10" ou 15" (25,40 cm) en aluminium aéronautique avec système de fixation M-LOK et rail ininterrompu Picatinny / Weaver de 21 mm MILSTD 1913 sur le dessus du garde main. Le système de fixation M-LOK procure un parfait confort de prise en main, un gain de poids et un refroidissement du canon accru tout en conservant une importante rigidité de l'ensemble.

- Garde main léger pour canon flottant
- Diamètre interne de 4,90 cm permettant le montage d'un modérateur de son
- Compatible avec les blocs d'emprunt de gaz à profil bas

Réf.	Montage	Diamètre	Longueur	Poids	Prix
DDZUG10	M-Lok	4,9 mm	25,4 cm	200 g	480 €
DDZUG15	M-Lok	4,9 mm	38,1 cm	295 g	480 €



Accessoires Daniel Défense

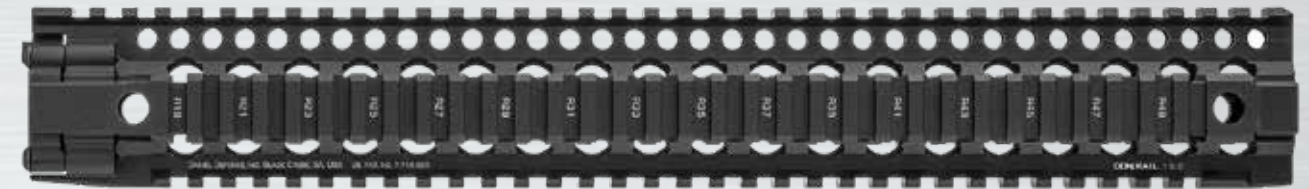

Garde main DDM4 multi-rails Picatinny Daniel Defense

Faites passer vos armes au niveau supérieur !
Garde main d'inspiration RIS II pour un montage de tous accessoires compatibles Picatinny, utilisé par les forces spéciales US.

- Aluminium 7075 T6 au design léger pour canons flottants
- Noix de canon acier
- Plateforme multi-rails continue
- Points d'attache grenadières
- Système breveté Bolt-Up

Réf.	Désignation	Prix
DDZR15	15"	899 €
DDZR10	10"	799 €



Montage Daniel Defense double ring pour lunette diamètre rail Picatinny

- Montage pour lunette, corps de 1" ou 30mm
- Montage sur un Rail 21 mm type Picatinny

Réf.	Désignation	Diamètre	Montage	Prix
DDZ010	Montage 25.4 mm	25.4 mm (1")	Rail 21mm	289 €
DDZ011	Montage 30 mm	30 mm	Rail 21mm	289 €



Casquette Daniel Defense Noir
Casquette pour tireur sportif à la marque Daniel Defense.

- Casquette noire avec motifs brodés et floqués.
- Face avant pleine et arrière aérée.
- Réglage de taille par clip à picots.

Réf.	Coloris	Taille	Prix
DDTC001	Noir	Taille unique	42 €



Combo Hausse-Guidon Daniel Defense (Lok & Rock) rail de 21
Organes de visée Daniel Défense de haute qualité.

- Aluminium 6061-T6, «Military Specifications» durcis et anodisés de couleur noire.
- Hausse et guidon rabattables.

Réf.	Montage	Prix
DDZ001	Rail 21mm	219 €



Rail pivotant 45 degrés O'clock Daniel Defense
Le rail fait pour monter un point rouge en plus d'une lunette

- Aluminium Aéronautique 6061-T6
- Mil-Spec type III Anodisé durci

Réf.	Montage	Prix
DDZ003	Rail 21mm	76.50 €



Rail 21mm à montage M-LOK
Rail type Picatinny pour montage sur garde-main M-Lok.

- Aluminium 6061-T6 anodisé durci Type III

Réf.	Longueur	Poids	Prix
DDZ005	6.35 cm	30 g	49 €



Grenadière Swivel + Rail Picatinny mount
Grenadière à détachement rapide par bouton.

- Construction haut de gamme «Heavy Duty».
- Boucle de 31mm
- Traitement durci et phosphaté.

Réf.	Montage	Prix
DDZ009	Rail 21mm	89 €



Kit crosse 3 pièces Noir
Un kit complet pour personnaliser votre AR15
Ce kit comprend une crosse, une poignée pistolet et une poignée verticale.

Réf.	Désignation	Prix
DDZ0044P	Kit Picatinny	285 €
DDZ0044	Kit M-Lok	285 €



Poignée verticale main avant Daniel Defense

- Design fin et ergonomique
- Montage sur rail M-LOK® ou Picatinny.
- Structure en polymère légère et durable
- Revêtement Soft-touch de chaque côté

Réf.	Coloris	Hauteur	Poids	Prix
DDZ004	Noir	8.4 cm	47 g	60 €
DDZ004-2	Marron	8.4 cm	47 g	60 €



Daniel Defense Poignée avant Milspec

Poignée avant pour AR15 Milspec +, pour rail Picatinny. Non compatible Key-Mod et M-Lok.

Réf.	Coloris	Hauteur	Poids	Prix
DDZ00412	Marron	11.4 cm	68 g	60 €
DDZ0041	Noir	11.4 cm	68 g	60 €



Poignée pistolet AR15 Milspec

Poignée ergonomique pour AR15 au standard Milspec.

Réf.	Prix
DDZ042	70 €

Pistolet HUGO 1911 & carabines type AR15



Visée et détente de qualité match !

Pistolet Schmeisser HUGO 1911 avec hausse LPA

Excellente finition avec un parfait ajustement des pièces

Plaquettes carbone texturées offrant un très bon grip et une prise en main épaisse malgré un chargeur à simple pile.

Organes de visée LPA montés à queue d'aronde réglables en dérives et élévation

Suretée manuelle Ambidextre au pouce et pédale au dos de la crosse.

Rail Picatinny sur l'avant de la carcasse permettant l'adjonction de lampe ou laser.

Mécanisme à simple action avec une détente de qualité match.

Livrés avec 2 chargeurs : 10 coups en 9 para & 8 coups en .45 ACP

Réf.	Coloris	Calibre	Capacité	Épaisseur	Hauteur	Longueur	Canon	Poids	Prix
SHP45N	Noir	.45 Auto (ACP)	9	2.4 cm	13.8 cm	19.8 cm	12.7 cm	1195 g	1760 €
SHP919	Noir	9 x 19	11	2.4 cm	13.8 cm	19.8 cm	12.7 cm	1195 g	1760 €
SHP45B	Bronze	.45 Auto (ACP)	9	2.4 cm	13.8 cm	19.8 cm	12.7 cm	1195 g	1946 €
SHP919B	Bronze	9 x 19	11	2.4 cm	13.8 cm	19.8 cm	12.7 cm	1195 g	1946 €



Disponible en tan



Carabine SCHMEISSER SP15 cal 222 Rem réarmement linéaire

Un AR15 de type Straight Pull à répétition manuelle en catégorie C.

Arme de catégorie C, achat possible en France pour les personnes détenant un permis de chasse, une licence de tir ou une licence de Ball-Trap !

- Calibre 222 Remington
- Canon flûté et flottant de 18" rayé au pas de 1:12
- Frein de bouche à 3 événements
- Sélecteur de tir, arrêt de culasse, arrêt de chargeur et levier d'armement ambidextre
- Rail picatinny Milstd 1913 de 21 mm sur la partie supérieure du Upper.
- Garde main avec système de fixation M-LOK
- Levier d'armement latéral démontable.
- Crosse fixe avec second chargeur intégré dans le talon
- Chargeur 10 coups
- Livré en mallette sécurisée avec kit de nettoyage complet, cordon de nettoyage, témoin de chambre vide
- Rail picatinny 5 slots pour montage sur système M-LOK.
- Fourni avec deux chargeurs 10 coups



Armement linéaire
Straight pull

Réf.	Calibre	Capacité	Longueur	Canon	Pas	Poids	Prix
SHM222	.222 Rem	11	96 cm	51 cm	1:9	3560 g	2288 €



Garde main aluminium Schmeisser pour carabine type AR15

- Rail Picatinny / Weaver 21 mm MILSTD 1913 sur la partie supérieure
- Système de fixation M-LOK pour une meilleure prise en main, une plus grande légèreté et pour améliorer le refroidissement du canon.
- Fabriqué en Aluminium haute qualité 6082-T6

Réf.	Coloris	Longueur	Poids	Prix
SHZH001	Noir	31.7 cm	300 g	289 €
SHZH002	Noir	26.7 cm	270 g	289 €
SHZH003	Noir	38.1 cm	350 g	289 €



- Carabines Schmeisser :
- SP15 en 222 REM - Catégorie C
 - Ultramatch STS en .223 Rem
 - DMR RAL 8000 en .223 Rem
 - M4FL M-Lok en .223 Rem



Pistolet HUGO 1911 & carabines type AR15



Carabine type AR15 Schmeisser Ultramatch STS 20" .223 Rem

Un AR15 de qualité match pour la compétition

Carabine semi automatique SCHMEISSER modèle Ultramatch STS, avec une qualité de fabrication exceptionnelle

- Canon flottant match Lothar Walther de 20" (51 cm) rayé au pas de 1:8 avec finition inox. Canon flûté après le bloc d'emprunt des gaz.
- Chambré en .223 Rem
- Garde main de 15" avec rail continu Picatinny / Weaver de 21 mm MILSTD 1913 et système de fixation M-LOK, pour un confort de prise en main, un gain de poids significatif, et un refroidissement accru du canon, tout en conservant une importante rigidité.
- Crosse fixe avec appui-joue et emplacement pour chargeur supplémentaire
- Détente match de type «2 stage» pour départ maîtrisé, net et précis
- Arme totalement ambidextre
- Poids à vide : 4 kg
- Compatible avec bretelles QUICK DETACH (QD)
- Livré avec un chargeur 10 coups

Réf.	Coloris	Calibre	Capacité	Longueur	Canon	Pas	Poids	Prix
SHM1201	Noir	5.56x45 (223)	10	97 cm	51 cm	1:8	4000 g	2832 €



CHARGEUR 10 COUPS

Livré avec chargeur 10 coups



Carabine Schmeisser DMR RAL 8000 18" cal. 223 REM

Carabine sniper semi-automatique AR15 canon 18" héritée de la célèbre sté Armalite et réinterprétée par Schmeisser sur des critères qualitatifs rigoureux.

- Canon Lothar walther, noir mat bruni.
- Revêtement non réfléchissant et anti salissure.
- Détenée réglable de 1000 à 2750 g.
- Poignée réglable à la taille de la main.
- Appui joue et plaque de couche ajustable.
- Rail Picatinny : 4.
- Livré avec bipied : 17.5 - 24.5 cm.

Réf.	Coloris	Calibre	Capacité	Longueur	Canon	Pas	Poids	Prix
SHM210	Tan/Beige	5.56x45 (223)	11	104 cm	45.7 cm	1:8	4260 g	4538 €
SHM220	Noir	5.56x45 (223)	11	104 cm	45.7 cm	1:8	4260 g	4160 €
SHM230	Vert	.223 (5.56 mm)	11	104 cm	46 cm	1:8	4350 g	4538 €



3 COLORIS AU CHOIX

Disponible en tan, noir et OD Green



Schmeisser AR15, Model M4FL M-Lok, 14,5 .223 Rem

Crosse télescopique, Garde main M-Lok long (fixation d'accessoires et de rails par verrouillage)

- Canon Lothar walther
- Rail supérieur Picatinny 21 mm avec organes de visée flip up.
- Pas de rayure: 1/9
- Crosse télescopique.
- Livrée avec un chargeur 10 coups.

Réf.	Coloris	Calibre	Capacité	Longueur	Canon	Pas	Poids	Prix
SHM4141	Noir	.223 (5.56 mm)	11	79.5 cm	37 cm	1:9	3250 g	2800 €



Carabines type AR15 / AR9

Découvrez les AR9 de Schmeisser : Carabines semi-automatiques type AR15, chambrées en 9X19 mm. Canons Lothar Walther.



Carabines Schmeisser :
 • Dynamic M-Lok
 • AR9 M4FL
 • S4F M-Lok



Carabines type AR15 / AR9



Calibres
 - 5.56X45
 - 9X19



LIVRÉ EN MALLETTE

livré en mallette rigide



Carabine Schmeisser AR15 M5FL M-LOK long 16.75" 223 Rem

Carabine à répétition semi-automatique Schmeisser AR-15 type M4.

- Canon Lothar Walther
- Garde main M-LOK
- Pas de rayure: 1/9
- Rail supérieur Picatinny 21 mm avec organes de visée flip up.
- Crosse Télescopique

Réf.	Coloris	Calibre	Capacité	Longueur	Canon	Poids	Prix
SHM4161	Noir	5.56x45 (223)	11	95 cm	42.5 cm	3550 g	2800 €



Carabine Schmeisser AR15 Model Dynamic M-LOK 14.5" 223 REM

Carabine à répétition semi-automatique Schmeisser AR-15 type M4 M-LOK.

- Crosse télescopique, Garde main M-LOK (court)
- Canon Lothar Walther
- Canon Profil pencil plus léger
- Culsasse Skeleton ultralégère
- Détonne dynamique match
- Organes de visée type flip up
- Rail supérieur Picatinny 21 mm avec organes de visée rabattables.
- Pas de rayure: 1/9

Réf.	Coloris	Calibre	Capacité	Largeur	Canon	Pas	Poids	Prix
SHM1452	Gris	5.56x45 (223)	11	72 cm	36.83 cm	1:9	2600 g	3560 €
SHM1451	Noir	5.56x45 (223)	11	72 cm	36.83 cm	1:9	2600 g	3560 €



Carabine Schmeisser AR15 Model Dynamic M-LOK 10.5" 223 REM

Carabine à répétition semi-automatique Schmeisser AR-15 type M4 M-LOK.

Réf.	Coloris	Calibre	Capacité	Largeur	Canon	Pas	Poids	Prix
SHM1051	Noir	5.56x45 (223)	11	72 cm	26.5 cm	1:9	3150 g	3298 €
SHM1052	Gris	5.56x45 (223)	11	72 cm	26.5 cm	1:9	3150 g	3298 €



PACK SCHMEISSER AR-9 M4FL cal. 9X19 -14.5" +

Housse + Accessoires

Un custom d'AR15 de qualité allemande en 9x 19 Parabellum

- Canon Lothar Walther de 14,5" (36,92 cm) rayé au pas 1:10
- Chambré en 9x19 mm
- Garde main avec rail Picatinny / Weaver de 21 mm MILSTD 1913 et système de fixation M-LOK pour une prise en main agréable, un gain de poids important et un refroidissement accru du canon, sans négliger la rigidité de l'ensemble.
- Compatible chargeur Glock
- Housse et guidon Schmeisser d'origine flip up démontables.
- Crosse télescopique de type MOE
- Compatible bretelle QUICK DETACH (QD)
- Housse textile SCHMEISSER
- Valise rigide SCHMEISSER
- Kit de nettoyage avec écouvillon et cordon
- Filetage M14x100

Réf.	Calibre	Capacité	Longueur	Canon	Pas	Poids	Prix
SHR914P	9 x 19	10	795 cm	36.83 cm	1:10	3250 g	2480 €



9 x 19 Parabellum !

LIVRÉ AVEC CHARGEUR

livré avec chargeur 10 coups



SCHMEISSER AR-9 - 9S S4F M-LOK cal. 9X19 -10.5"

- Canon Lothar Walther
- Garde main M-LOK
- Compatible chargeur Glock
- Housse et guidon Schmeisser d'origine flip up
- Crosse réglable
- Pas de filetage pour frein de bouche M14x100

Réf.	Calibre	Capacité	Longueur	Canon	Poids	Prix
SHR910	9 x 19	10	69.3 cm	26.7 cm	3040 g	2398 €





Carabines type AR15 & chargeurs

Carabine AR15 semi-automatique Lux Def tec conçue en collaboration avec Schmeisser.
Canons Bergara en bull barrel de haute précision.

Caractéristiques Communes :

- .223 Remington
- Canon Bergara
- Rail supérieur picatinny 21 mm
- Organes de visée type flip up



Carabines type AR15 & chargeurs



Calibres
- 5,56x45

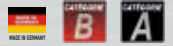

Carabine type AR15 LDT15 L4S 10,5'' 223 Rem

Carabine AR15 semi-automatique Lux Def tec conçue en collaboration avec Schmeisser

Crosse télescopique, Garde main M-LOK court

- Canon Bergara de 10,5"
- Organes de visée type flip up
- Rail supérieur Picatinny 21 mm MILSTD 1913 avec organes de visée rabattables de type «Flip up»
- Pas de rayure: 1:9

Réf.	Coloris	Calibre	Capacité	Longueur	Canon	Pas	Poids	Prix
LDT105	Noir	.223 (5.56 mm)	11	61 cm	27 cm	1:9	3100 g	1964 €



Crosse télescopique



Rangement pour piles LR6



Carabine type AR15 LDT 15 L5 16,75'' 223 Rem

Carabine AR15 semi-automatique Lux Def tec conçue en collaboration avec Schmeisser

- Canon Bergara de 16,75"
- Garde main M-LOK
- Pas de rayure: 1:9

- Rail supérieur Picatinny 21 mm MILSTD 1913 avec organes de visée flip up.
- Crosse Télescopique

Réf.	Coloris	Calibre	Capacité	Longueur	Canon	Pas	Poids	Prix
LDT165	Noir	5.56x45 (223)	11	95 cm	42.5 cm	1:9	3550 g	1964 €



Carabine type AR15 LDT15 L4 14,5'' 223 Rem

Carabine AR15 semi-automatique Lux Def Tec conçue en collaboration avec Schmeisser

Crosse télescopique, Garde main M-LOK long (fixation d'accessoires et de rails par verrouillage)

- Canon Bergara de 14,5"
- Rail supérieur Picatinny 21 mm MILSTD 1913 avec organes de visée flip up
- Pas de rayure : 1:9
- Crosse télescopique

- Livrée avec un chargeur 10 coups

Réf.	Coloris	Calibre	Capacité	Longueur	Canon	Pas	Poids	Prix
LDT145	Noir	5.56x45 (223)	11	79.5 cm	37 cm	1:9	3250 g	1964 €

CATÉGORIE A

Chargeur métallique 30 coups 5,56 x 45 mm (.223 Remington) Surefeed pour AR15 et M4 coloris Black

Système d'alimentation métallique de 30 coups pour AR15 et M4 chambrés en 5,56 x 45 mm (.223 Rem)

Réf.	Coloris	Calibre	Capacité	Prix
MAG2230	Noir	.223 (5.56 mm)	30	46 €

CATÉGORIE A

Chargeur métallique 30 coups 5,56 x 45 mm (.223 Remington) Surefeed pour AR15 et M4 coloris TAN

Système d'alimentation métallique de 30 coups pour AR15 et M4 chambrés en 5,56 x 45 mm (.223 Rem)

Réf.	Coloris	Calibre	Capacité	Prix
MAG2231	Tan/Beige	.223 (5.56 mm)	30	47 €

CATÉGORIE A

Chargeur Polymère 30 coups 5,56 x 45 mm (.223 Remington) PROMAG pour AR15 et M4

Système d'alimentation polymère de 30 coups pour AR15 et M4 chambrés en 5,56 x 45 mm (.223 Rem)

Réf.	Calibre	Capacité	Prix
MAG2232	.223 (5.56 mm)	30	37 €

CATÉGORIE B

Chargeur 9x19 PFS9 P80 et Glock 17 (17 coups)

Chargeur polymère de couleur noir de 17 coups compatible Glock 17.

Réf.	Calibre	Capacité	Prix
P80MAG17	9 x 19	17	36 €

CATÉGORIE B

Chargeur 9x19 PFS9 P80 et Glock 19 (15 coups)

Chargeur polymère de couleur noir de 15 coups compatible Glock 19.

Réf.	Calibre	Capacité	Prix
P80MAG19	9 x 19	15	36 €

CATÉGORIE B

Chargeur métal 9 coups AR-15 5,56 x 45 mm (.223 Remington)

Un chargeur métallique de 10 coups pour AR15 chambré en 5,56 x 45 mm (.223 Remington).

Réf.	Calibre	Capacité	Prix
MAG556C	.223 (5.56 mm)	20	26 €



KALASHNIKOV

Carabine semi-automatique USA KR-103

La version civile du célèbre fusil d'assaut Russe AK-47 fabriqué aux Etats-Unis.



Grenadière intégrée à la crosse

INFO PRODUIT

Il utilise des pièces et des matériaux fabriqués aux États-Unis et assemblés par des ouvriers américains après avoir subi un contrôle de qualité agressif. L'ingénierie, la recherche et le développement qui ont permis de créer le KR 103 nous ont aidés à le rendre encore plus fiable, plus léger et plus robuste.

Caractéristiques Techniques :
Basé sur l'AK-103, le KR-103 représente le savoir-faire Russe fabriqué aux USA. Il est entièrement fabriqué en Floride. Kalachnikov USA vous garantit la meilleure expérience pratique et l'authenticité de l'AK original avec le fusil «Made in the US».



Carabine semi-auto USA KR-103



Calibres - 7.62X39

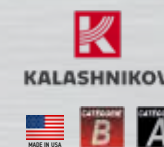

Carabine semi-automatique Kalashnikov USA KR-103 calibre 7,62 x 39 mm

- La version civile du célèbre fusil d'assaut Russe AK-47.
- Basé sur l'AK-103, le KR-103 représente le savoir-faire Russe fabriqué aux USA. Il est entièrement fabriqué en Floride.
- Canon chromé forgé à froid de 16.33" au pas de rayure 1:9,45"
- Calibre 7,62 x 39 mm
- Rail optique latéral
- Crosse fixe en polyamide et fibre de verre
- Compatible avec une large gamme d'accessoire de l'AKM et AK-74
- Livrée avec une tige de nettoyage.
- Livrée sans chargeur pour être en cat. B - Compatible Chargeurs 10 & 30 coups.

Réf.	Calibre	Capacité	Longueur	Canon	Pas	Poids	Prix
KU103	7.62 x 39	11	94 cm	40.64 cm	1:10	3500 g	2160 €



Chargeur 30 coups AK AKM 7,62 x 39mm Black

Chargeur en polymère noir de 30 coups pour AKM et ses dérivés (MK-103, KR-103...).

Réf.	Calibre	Capacité	Prix
MAG763	7.62 x 39	30	60 €



Fusils semi-automatique WS1

Arme semi-automatique sur une base d'AK47

Caractéristiques Communes :
• Viseur en métal réglable et ajustable en élévation.
• Sélecteur de tir semi et sécurité.
• Semi-automatique d'origine.
• Chargeur de 10 coups livré avec l'arme.
• Poignée type AK.



Fusils semi-automatique WS1



Calibres - 7.62X39



CROSSE PLIANTE

CHARGEUR 10 COUPS



NEW

Fusil Cugir WS1-64 7.62 x 39 crosse repliante

Arme semi-automatique sur une base d'AK47 !

Réf.	Crosse	Calibre	Capacité	Montage	Longueur	Canon	Pas	Poids	Prix
KWS164	Bois vernis	7.62 x 39	11	Type AK	87 cm	42 cm	1:10	3000 g	1360 €



CHARGEUR 10 COUPS



NEW

Fusil Cugir WS1-63 7.62 x 39 crosse bois

Arme semi-automatique sur une base d'AK47

Réf.	Crosse	Coloris	Calibre	Capacité	Montage	Longueur	Canon	Pas	Poids	Prix
KWS163	Bois vernis	Noir	7.62 x 39	11	Type AK	87 cm	42 cm	1:10	3015 g	1249 €



Carabines semi-automatiques type AR-15



Le M4E1 Aero Precision est construit sur la base d'un Upper receiver renforcé. Ce système est caractérisé par une carcasse haute améliorée d'un seul bloc et système de poignée garde main offrant au tireur une plateforme AR-15 légère, au canon flottant, au design rigide, offrant de meilleures performances et un degré de précision plus élevé. Toutes nos carabines sont assemblées par nos armuriers professionnels et sont testées préalablement avant tout départ de notre usine de fabrication. Vous pouvez acquérir tout en confiance une carabine complète Aero Precision.



1 Système de frein de bouche : Cache flamme de type A2 standard pas de filetage 1/2x28 compatible avec les freins de bouches Epsilon et Gamma de la gamme Aero Precision. Recul drastiquement amoindri



2 Garde main : Garde main en aluminium léger et résistant avec rails M-Lok permettant d'adapter tout le panel d'accessoires compatibles, personnalisez à volonté votre arme selon vos goûts votre aise et votre discipline.



3 Tube de crosse : Tube de crosse Mil-Spec 6 positions en aluminium 7075 T6 léger et robuste. Diamètre 1.148" et donc compatible avec toute crosse Mil-Spec disponible sur le marché et donc adaptable à une large gamme de produits.



4 Crosse : Crosse Magpul ergonomique, avec sa structure en polymère de qualité, elle est à la fois robuste et légère elle permet un confort en prise de visée et au tir.



5 Sureté : Sélecteur de tir droitier pouvant être déplacé de droite à gauche en cas de nécessité.



6 Grip MAGPUL : Poignée pistolet Magpul ergonomique légère solide et résistante. Poignée ergonomique avec béquet pour une meilleure prise en main et un meilleur contrôle de l'arme.



7 Système de Détonation : Système de détente à bossette (en deux temps) de mécanique Aero Precision, pour un départ sans faille et une précision accrue.



8 Upper Receiver : Upper renforcé forgé en aluminium 7075 T6 au design amélioré, Aero Precision, avec création d'arrêtes pour une plus grande solidité et zéro déformation, permet un tir plus précis. Anodisation mate durcie Mil 8625 Type 3 Class 2, traitement plus résistant permet à votre arme de gagner en longévité. Carcasse forgée dans la masse, équipée d'un garde-main Aero Precision, mais est aussi compatible avec la plupart des systèmes type M4-AR15 standards pour une plus grande modularité.



9 Lower receiver : Lower en aluminium 7075 T6 léger et solide, conçu, fabriqué et assemblé par des experts en mécanique armurière dans les locaux d'Aero Precision. Recherché pour sa précision et sa durabilité.



10 Canon : Canon Ballistic Advantage de qualité match et flottant pour plus de précision. Pas de rayure 1 : 7 permettant une stabilité et précision accrue même via l'utilisation de balles lourdes. Ballistic Advantage est l'un des plus gros fabricant de canons existant aux Etats Unis avec 144 000 canons fabriqués par an, ils sont réputés tant pour la qualité de leurs alliages que pour leur fiabilité et leur précision.

- Caractéristiques Communes :
- Cache-flamme A2
 - Garde-main M-Lok
 - Rail supérieur Picatinny
 - Crosse Magpul



Carabine semi-autos type AR-15



Calibres - 5.56X45

Livré avec chargeur 10 coups



Carabine type AR15 AERO PRECISION M4E1 11,5" cal.223 Rem

Un AR15 compact idéal pour le CQB et le TSV Rifle

Caractéristiques du Upper:

- Carcasse haute: M4E1 Upper Receiver renforcé
- Canon: 11,5" calibre 5.56 OTAN / 223 Remington, pas de rayure 1:7, 4150 Chrome Moly Vanadium, Revêtement finition anti-corrosion.
- Garde main: Garde main Gen 2 renforcé de série
- Emprunt des gaz: Bloc de sortie des gaz rabaisé, longueur de l'emprunt des gaz ; Mid-Length (tube en acier chromé de 9" soit 22.86 cm)
- Ensemble mobile (Bolt Carrier Group) Coupe M16, Acier 8620, finition Phosphate, Clé d'emprunt des gaz sertie «Staked»
- Cache flamme: Standard type A2

Caractéristiques du Lower: Carcasse basse: Gen 2 Lower Receiver avec poignée ergonomique et vis de réglage de tension.

- Kit de carcasse haute: Enhanced AR15 Lower Parts Kit w/ Billet Trigger Guard
- Buffer Kit: AR15/M4 Buffer Kit, conforme aux normes standard d'exigences militaires
- Crosse: Magpul STR Stock
- Poignée: Magpul MOE Grip
- Chargeur: Magpul 10 Round PMAG®

Réf.	Coloris	Calibre	Capacité	Longueur	Canon	Pas	Poids	Prix
AEM4115	Noir	5.56x45 (223)	10	70.5 cm	29.21 cm	1:7	2858 g	1999 €



Livré avec chargeur 10 coups

Carabine type AR15 AERO PRECISION M4E1 noir canon 14.5" cal. 5.56mm

- Carabine semi automatique Aero Precision.
- Devant avec rail picatinny ou M-LOK pour une adaptabilité complète.
- 2.8 kg sans organes de visée (en option)
- Calibre 5.56mm OTAN (.223 Remington)
- Longueur de canon 14.5" soit 36.8 cm rayé au pas de 1:7
- Revêtement cerakote noir anodisé
- Livré avec chargeur 10 coups
- Livré en boîte carton
- Made in USA

Réf.	Calibre	Capacité	Longueur	Canon	Pas	Poids	Prix
AEM4145M	5.56x45 (223)	10	77 cm	36.8 cm	1:7	2850 g	1889 €



Livré avec chargeur 10 coups

Carabine type AR15 AERO PRECISION M4E1 noir canon 16" cal. 5.56

- Carabine semi automatique Aero Precision.
- Devant avec rail picatinny et M-LOK pour une adaptabilité complète
- 3 kg sans organes de visée (en option)
- Calibre 5.56mm OTAN (.223 Remington)
- Longueur de canon 16" soit 40.64 cm rayé au pas de 1:7
- Revêtement cerakote noir anodisé
- Livré avec chargeur 10 coups
- Livré en boîte carton
- Made in USA



VERROUILLAGE DU GARDE-MAIN

Réf.	Coloris	Calibre	Capacité	Longueur	Canon	Pas	Poids	Prix
AEM4165	Noir	5.56x45 (223)	11	82 cm	40.64 cm	1:7	3000 g	1889 €

Carabines semi-automatiques type AR-15

Les armes Aero Precision : le meilleur rapport qualité prix du marché.

- Caractéristiques Communes :
- Uppers et Lowers usinés dans la masse.
 - Canons Ballistic Advantage : Le meilleur fabricant de canons pour plateforme AR des Etats Unis
 - Canons avec précision garantie Sub-MOA



Carabine semi-autos type AR-15



Calibres - 5,56x45



Livré avec chargeur 10 coups

Carabine type AR15 AERO PRECISION M4E1 noir canon 18" cal. 5.56mm

Carabine semi automatique Aero Precision sur la base du upper receiver renforcé.

- Devant avec rail picatinny et M-LOK pour une adaptabilité complète.
- 3.1 kg sans organes de visée (Disponibles en option)
- Calibre 5.56mm OTAN (.223 Remington)
- Longueur de canon 18 pouces 45.72 cm rayé au pas de 1:7
- Revêtement cerakote noir anodisé
- Livré avec chargeur 10 coups
- Livré en boîte carton
- Made in USA

Réf.	Coloris	Calibre	Capacité	Longueur	Canon	Pas	Poids	Prix
AEM4185	Noir	5.56x45 (223)	11	85 cm	45.72 cm	1:7	3100 g	1899 €



Livré avec chargeur 10 coups

Carabine AR15-A4 noire US Army canon de 16" cal. 5.56

Le AR-15 de base US Army, un indispensable dans votre collection.

- Carabine semi automatique Aero Precision.
- Devant type A2 US Army
- 2.8 Kg avec organes de visée type A2, possibilité d'adapter optique sur le rail picatinny
- Calibre 5.56mm OTAN (.223 Remington)
- Longueur de canon 16" soit 40.64 cm
- Pas de rayure 1:7
- Revêtement cerakote noir anodisé
- Livré avec chargeur 10 coups
- Livré en boîte carton
- Made in USA

Réf.	Calibre	Capacité	Longueur	Canon	Pas	Poids	Prix
AEC1515	5.56x45 (223)	10	82 cm	40.64 cm	1:7	2800 g	1549 €



Carabines semi-automatiques type AR-10

Le M5E1 en 24" possède un canon match flottant octroyant rigidité et précision, développé pour la performance. Toutes les armes Aero Precision sont assemblées et testées par des armuriers professionnels.

Caractéristiques Communes :
«Carabine semi automatique avec canon Ballistic Advantage, construite sur une base de upper et lower amélioré commun à toute la gamme enhanced de chez Aero Precision. La création d'arêtes apporte une rigidité supérieure et une précision accrue.



Carabine semi-autos type AR-10



Calibres
- 308 WIN
- 6,5 mm CR
- 300 BLK



NEW

Carabine type AR10 AERO PRECISION modèle M5E1 16" .308 Win

Carabine proposant une finition parfaite, avec le meilleur rapport qualité prix, qui fera preuve d'endurance et de précision, durant de très nombreuses séances de tir.

- Upper & Lower : M5E1 Enhanced avec système de verrouillage forcé pour le .308 Win.
- Buffer : M5 - Kit buffer pour carabine .308
- Canon : 16 pouces .308 Winchester au pas de 1:10
- Garde Main: Devant de 2^{ème} génération «Enhanced»
- Fonctionnement : Bloc d'emprunt des gaz à profil bas avec tube de gaz de type «Mid length»
- Ensemble culasse: M16 Cut, Acier 8620, phosphaté, parfaitement ajustée
- Frein de bouche : Cache Flamme au Standard A2 de type «Birdcage»

Réf.	Coloris	Calibre	Capacité	Montage	Longueur	Canon	Pas	Poids	Prix
AEM3081	Noir	.308 Win	10	M-Lok	82 cm	40.6 cm	1:10	3880 g	2729 €



CROSSE TÉLESCOPIQUE



NEW

Carabine Type AR10 Semi Automatique 6.5 Creedmoor canon de 24"

L'AR10 de référence en 6.5 Creedmoor conçu pour la précision ultime !

- Upper: M5E1 Upper Receiver renforcé
- Canon: 24" 6.5 Creedmoor Acier inoxydable 416 R, 1:8 Twist, microbillé
- Emprunt des Gaz : Rifle Length (30.48 cm de longueur)
- Garde main: Atlas R-One rail Picatinny avec emprunt de gaz direct à profil bas
- Frein de bouche: Cache flamme standard type AR 308 type A2
- Lower: Lower Receiver Gen 2 avec puits de chargeur évasé à la base.
- Système de détente: Système de détente AR standard .308
- Crosse: Magpul PRS Gen 3 Stock & poignée Magpul MOE.
- Chargeur: Magpul PMAG®

Réf.	Désignation	Calibre	Capacité	Longueur	Canon	Pas	Poids	Prix
AEM5652	AR10 Noire FDE	6.5 mm Creedmoor	11	116 cm	61 cm	1:8	5900 g	3249 €

Livré avec chargeur 10 coups



NEW

Aero Precision M4E1 .300 BLK 10" Black Quantum

Un AR15 compact idéal pour le CQB et le TSV Rifle

- Upper : M4E1 Upper Receiver renforcé
- Canon : 10" calibre .300 Blackout pas de rayure 1:7
- Garde main : Garde main Gen 2 renforcé de série
- Emprunt des gaz : Bloc de sortie des gaz rabaisé, longueur de l'emprunt des gaz
- Ensemble mobile (Bolt Carrier Group) Coupe M16, Acier 8620, finition Phosphate, Clé d'emprunt des gaz sertie «Staked»
- Cache flamme: Standard type A2
- Gen 2 Lower Receiver avec poignée ergonomique et vis de réglage de tension.
- Kit de carcasse haute: Enhanced AR15 Lower Parts Kit w/ Billet Trigger Guard
- Crosse: Magpul CTR Stock et poignée Magpul MOE Grip
- Chargeur: Magpul 10 Round PMAG®

Réf.	Coloris	Calibre	Capacité	Canon	Pas	Prix
AEM300S	Noir	.300 BLK	11	26.67 cm	1:7	1889 €



Espace de stockage dans la poignée pistolet

Livré avec chargeur 10 coups

Upper Complet AERO PRÉCISION

Les Uppers AERO PRECISION permettent la modification et le custom de vos AR15, avec des pièces aux normes Mil-Spec. Ils sont compatibles avec la majorité des Lower Mil-spec dont les DANIEL DEFENSE et AERO PRECISION. Ils vous sont proposés en calibre .300 BLK et 5,56 OTAN, avec des canons flottants rayés au pas de 1:7, fabriqué en acier Vanadium chrome moly.

Les Upper AERO PRECISION sont conçus en aluminium renforcé 7075 T6, assurant légèreté et rigidité. Ils sont dotés sur la partie supérieure d'un rail Picatinny 21 mm Milstd 1913, ainsi que du système de fixation d'accessoires M-LOK pour une meilleure prise en main, un gain de poids significatif et un refroidissement accru du canon.



Upper complet 10" pour carabine semi auto de type AR15 cal .300 Blackout M-Lok

Upper complet : carcasse haute + canon + emprunt de gaz + cache flamme.



Réf.	Coloris	Désignation	Calibre	Longueur	Canon	Pas	Poids	Prix
AEU304	Noir	Upper complet 10" Anodisé FDE M-Lok	.300 BLK	40.64 cm	25.4 cm	1:7	1232 g	999 €
AEU303	Vert	Upper complet 10" Anodisé Noir M-Lok	.300 BLK	40.64 cm	25.4 cm	1:7	1232 g	999 €

Upper complet 10.5" pour carabine semi auto de type AR15 calibre 5.56mm M-LOK

Upper complet : carcasse haute + canon + emprunt de gaz + cache flamme.



Réf.	Coloris	Désignation	Calibre	Longueur	Canon	Pas	Poids	Prix
AEU503	Noir	Upper complet 10" Noir M-Lok	5.56x45 (223)	39.9 cm	25.4 cm	1:7	1183 g	899 €
AEU504	Vert	Upper complet 10" FDE M-Lok	5.56x45 (223)	39.9 cm	25.4 cm	1:7	1183 g	899 €



Upper complet 8" pour carabine semi auto type AR15 cal .300 Blackout M-Lok

Upper complet : carcasse haute + canon + emprunt de gaz + cache flamme.

Adaptable sur lower carabine M4 Standard Mil-Spec de calibre 5.56mm OTAN



Réf.	Coloris	Désignation	Calibre	Cap.	Long.	Canon	Pas	Poids	Prix
AEU301	Noir	Upper complet 8" Anodisé noir M-Lok	.300 BLK	10	37.44 cm	20.3 cm	1:7	1120 g	999 €
AEU302	Vert	Upper complet 8" Anodisé FDE M-Lok	.300 BLK	10	37.44 cm	20.3 cm	1:7	1120 g	999 €

Upper complet 7.5" pour carabine semi auto de type AR15 calibre 5.56mm M-LOK

Upper complet : carcasse haute + canon + emprunt de gaz + cache flamme.

Adaptable sur lower carabine M4 Standard Mil-Spec de calibre 5.56mm OTAN



Réf.	Coloris	Désignation	Calibre	Long.	Canon	Pas	Poids	Prix
AEU501	Noir	Upper complet 7.5" Anodisé Noir M-Lok	5.56x45 (223)	34 cm	19.05 cm	1:7	1106 g	899 €
AEU502	Vert	Upper complet 7.5" Anodisé FDE M-Lok	5.56x45 (223)	34 cm	19.05 cm	1:7	1106 g	899 €

Accessoires AERO PRÉCISION



VERROUILLAGE
DU GARDE-MAIN

Garde main allégé, zone centrale sans Picatinny



Garde main pour AR15 AERO PRECISION Atlas S-ONE 12"

Un garde main léger et mince pour le custom de votre AR15

Devant en aluminium 6061-T6, d'une longueur de 12 pouces (30 cm) conçu pour offrir un gain de poids important pour les tireurs recherchant la légèreté.

Fiabilité et durabilité garanti.

Proposé avec système de fixation M-LOK et rail Picatinny / Weaver de 21 mm MILSTD 1913 uniquement sur

l'avant et l'arrière du garde main pour un gain de poids.

Système de fixation de bretelle Quick Detach (QD)

Outil et matériel de montage fourni

Réf.	Coloris	Montage	Longueur	Poids	Prix
AEUG0012-S	Noir	M-Lok	30 cm	225 g	296 €



Garde main pour AR15 AERO PRECISION

Atlas R-ONE 7", 9" 12"

Un garde main custom pour votre AR15

Devant en aluminium 6061-T6, d'une longueur de 7 à 12" conçu pour offrir un gain de poids significatif pour les tireurs recherchant la légèreté ainsi qu'un parfait équilibre de leur AR15

Fiabilité et durabilité garanti.

Proposé avec système de fixation M-LOK et rail Picatinny / Weaver de 21 mm MILSTD 1913 sur la partie supérieure, pour le montage d'optiques et accessoires

Outil et matériel de montage fournis

Réf.	Coloris	Désignation	Montage	Longueur	Poids	Prix
AEUG07	Noir	Atlas R-One 7"	M-Lok	18 cm	148 g	296 €
AEUG09	Noir	Atlas R-One 9"	M-Lok	22.86 cm	171 g	296 €
AEUG0012	Noir	Atlas R-One 12"	M-Lok	30.48 cm	230 g	296 €



Tapis 12x36 Original Aero Precision

Tapis de démontage ou de comptoir.

Tapis épais pour amortir les chocs et absorbant l'huile en excès.

Réf.	Prix
TM01	40 €

Bolt Carrier Group - Ensemble mobile M4 Phosphaté 5.56mm OTAN

Compatible avec tous les AR15 répondant aux normes Mil-Spec !

- Usiné à partir d'acier 8620 résistant à l'abrasion et avec un excellent coefficient de friction, augmente la longévité de votre arme.
- Crans d'aide à la fermeture (forward assist) afin de pouvoir refermer la culasse même encrassé.
- Revêtement phosphate Mil Spec, durable, il protège votre culasse des frictions et permet de tirer plus.
- Clé d'emprunt de gaz aux fixations renforcées et canal de percuteur en chrome poli.
- Tête de culasse fraisée en alliage d'acier-Chrome-Nickel Carpenter 158 parfait pour une utilisation maximale et une longue durée de vie.
- Culasse durcie par grenailage de précontrainte.
- Inspection et contrôle qualité par Imagerie à résonance magnétique, l'assurance d'un contrôle qualité optimal afin de vous assurer d'avoir un produit d'excellence.
- Insert pour joint torique sur extracteur
- Ensemble mobile (Bolt carrier group)



Réf.	Poids	Prix
AEQ556	308 g	329 €



Tube de crosse Mil Spec 6 positions pour AR15 et AR10

Tube de crosse Mil Spec au standard A2, répondant aux normes d'exigences militaires.

Tube de crosse Mil Spec : Mil-Spec Carbine Receiver Extension

Tube 6 positions - Aluminium 7075

Réf.	Longueur	Poids	Prix
AEP010	15 cm	106 g	59 €



Levier d'armement Breach ambidextre Aero Precision AR15

Levier d'armement ambidextre standard AR15 Milspec.

Levier d'armement ambidextre Aero Precision AR15 est basée sur un design très élaboré incluant des leviers d'activation latéraux gauche et droit pour charger votre arme de chaque main. Cette poignée robuste est fabriquée aux États-Unis en aluminium 7075-T6, anodisé noir avec notre logo Aero Precision gravé au laser.

Réf.	Poids	Prix
AEP014	54.5 g	199 €



Receveur inférieur M4E1 Stripped anodisé black

Receveur amélioré pour AR15 M4E1

- Plateforme : AR15
- Matériau : Usiné à partir d'aluminium forgé 7075-T6
- Finition : Noir anodisé
- Marquage : «Cal Multi», «M4»
- Compatibilité : composants et chargeurs standards AR-15
- Poids : 244 g

Réf.	Longueur	Poids	Prix
AEL5561	19.05 cm	244 g	620 €

CATÉGORIE B



Ecroû d'interface canon AR15

Ecroû standard AR15 Milspec pour fixation du canon.

- Ecroû en acier haute résistance. Usinage de haute précision et tolérances minimales.
- Couronne crénelée Milspec pour démontage avec outils standardisés.
- Permet l'assemblage d'un canon Milspec sur un Upper AR15 Milspec.

Réf.	Poids	Prix
AEP011	70 g	149 €

Levier d'armement standard Aero Precision AR15

Levier d'armement standard AR15 Milspec.

Levier d'armement standard Aero Precision AR15 destiné à charger votre arme en un mouvement fluide. Cette poignée robuste est fabriquée aux États-Unis en aluminium 7075-T6, anodisé noir avec notre logo Aero Precision gravé au laser.

Réf.	Poids	Prix
AEP013	54.5 g	69 €



Poignée TAR type A2 amovible avec oeilleton pour rail Picatinny

Alliage léger et résistant. Permet le transport facile de votre arme et une prise de visée rapide

• Organe de visée type A2 Ajustable en élévation et en dérive.

• Oeilleton basculant : close combat / longue distance

Réf.	Montage	Poids	Prix
AEP005	Rail 21mm	255 g	249 €

CATÉGORIE B



Frein de bouche Aero Precision Epsilon .30

- Calibres : 7.62mm OTAN - .300 - .308 - .30-06 - 300 Blk
- Filetage : 5/8x24 RH

Réf.	Poids	Prix
AEV762E	70 g	149 €



Frein de bouche Aero Precision Gamma 6.5 Creedmoor

- Calibre: 6.5 Creedmoor, 6.5 Grendel, 6.8 Remington SPC
- Filetage: 5/8-24 RH

Réf.	Poids	Prix
AEV65G	67 g	149 €



Frein de bouche noir 5.56mm 1/2x28 Aero Precision Gamma

- Dispositif cache flamme Aero Precision Précision pour calibre 5,56mm OTAN
- Filetage 1/2x28
- Acier inoxydable 17-4ph traité haute température
- Finition Black Nitride satiné
- Dureté de surface : 68RC

Réf.	Poids	Prix
AEV5562G	56 g	119 €



Frein de bouche 5.56mm 1/2x28 Aero Precision Gamma

- Dispositif cache flamme Aero Precision pour calibre 5,56mm OTAN
- Filetage 1/2x28
- Acier inoxydable 17-4ph traité haute température
- Finition acier inox sablage microbille
- Dureté de surface : 68RC

Réf.	Poids	Prix
AEV5561G	56 g	139 €



Frein de bouche Aero Precision Epsilon 5.56mm OTAN

- Matériau: 17-4ph[®] Acier Inoxydable traité contre la chaleur
- Finition: BLACKNITRIDE™
- Dureté de surface: 68RC
- Calibre: 5.56mm OTAN / .223 Remington/ .224 Valkyrie seulement
- Filetage: 1/2-28 RH

Réf.	Poids	Prix
AEV556E	57 g	119 €



Frein de bouche Aero Precision Epsilon 9mm

- Matériau: 17-4ph[®] Acier Inoxydable traité contre la chaleur
- Filetage: 1/2 - 28 RH

Réf.	Poids	Prix
AEV919E	70 g	139 €



Frein de bouche Imperium cal.5.56

Réf.	Calibre	Filetage	Prix
MA70000	5.56x45 (223)	1/2 x 28	235 €

Frein de bouche Mid Quarter cal.30

Permet de stabiliser l'arme lors du tir !

- Modèle compact
- Calibre .30
- Filetage 5/8x24 unef
- Finition NOIR

Réf.	Filetage	Prix
MA62225	5/8 x 24	189 €

Frein de bouche Close Quarter cal.5.56

Permet de stabiliser l'arme lors du tir !

- Calibre .5.56
- Filetage 1/2x28 unef
- Finition NOIR

Réf.	Filetage	Prix
MA61000	1/2 x 28	189 €



Frein de bouche Imperium cal.30

Réf.	Calibre	Filetage	Prix
MA70225	.308 Win	5/8 x 24	150 €
MA70240	.308 Win	M18x1	150 €



Frein de bouche Imperium Compact cal.30

Réf.	Calibre	Filetage	Prix
MA60225	.308 Win	5/8 x 24	115 €
MA60240	.308 Win	M18x1	115 €



Frein de bouche Audere Hammerhead

Un frein de bouche massif pour une atténuation maximale !

- Frein de bouche à deux chambres de décompression ultra larges.
- Forte atténuation du recul par détournement des gaz.
- La masse du frein de bouche contribue également à limiter la remontée du canon et le recul de l'arme.
- Contre-écrou pour ajuster la position du frein de bouche.

Disponible en calibre .30 et très bientôt pour les calibres .338, .375, .408, .416 & .50 BMG

Réf.	Calibre	Filetage	Hauteur	Largeur	Longueur	Poids	Prix
MA73225	.308 Win	5/8 x 24	3.2 cm	4.6 cm	8.9 cm	400 g	269 €
MA73240	.308 Win	M18x1	3.2 cm	4.6 cm	8.9 cm	400 g	269 €
MA73325	.338 Lapua Mag	5/8 x 24	3.2 cm	4.6 cm	8.9 cm	400 g	269 €
MA73340	.338 Lapua Mag	M18x1	3.2 cm	4.6 cm	8.9 cm	400 g	269 €
MA73445	.375 Cheytac	M22x1.5	3.9 cm	5.6 cm	10.4 cm	730 g	289 €
MA73545	.408 Cheytac	M22x1.5	3.9 cm	5.6 cm	10.4 cm	730 g	289 €
MA73750	.50BMG	M25x1.5	3.9 cm	5.6 cm	10.4 cm	730 g	289 €



Modérateurs de son



Depuis 1867, Recknagel fabrique des optiques et accessoires pour armes à feu.
En 2016, la marque élargit sa gamme de produit avec la fabrication de silencieux.

-31 dB

Modérateur de son Recknagel, pour carabine de chasse cal .30 (7.62 mm)

Tout le savoir faire de Recknagel dans un silencieux.
Léger, robuste, corps en aluminium, silencieux en deux blocs entièrement démontable pour un nettoyage facile.
- Réduction sonore : 31 dB.
- Efficace du 222 Rem. au 30-06 Springfield.
- Long. : 23,5 mm
- Diamètre : 50 mm Poids : 390 g

Réf.	Désignation	Diamètre	Longueur	Filetage	Poids	Prix
SRE3002	Pour Cal. 30 (7,62)	50 mm	23.5 cm	M14x1	390 g	676 €
SRE3003	Pour Cal. 30 (7,62)	50 mm	23.5 cm	M15x1	390 g	676 €
SRE3004	Pour Cal. 30 (7,62)	50 mm	23.5 cm	M16x1	390 g	676 €
SRE3005	Pour Cal. 30 (7,62)	50 mm	23.5 cm	M17x1	390 g	676 €
SRE3006	Pour Cal. 30 (7,62)	50 mm	23.5 cm	M18x1	390 g	676 €
SRE3007	Pour Cal. 30 (7,62)	50 mm	23.5 cm	1/2 x 20 UNF	390 g	676 €
SRE3008	Pour Cal. 30 (7,62)	50 mm	23.5 cm	1/2 x 28	390 g	676 €
SRE3009	Pour Cal. 30 (7,62)	50 mm	23.5 cm	5/8 x 24	390 g	676 €

DÉMONTABLE

Entièrement démontable pour un nettoyage facile.

Modérateur de son Recknagel SOB2, pour carabine de chasse Cal .30 (7.62 mm)

Silencieux Recknagel compact à chicanes aluminium.

Léger, robuste, corps en aluminium, silencieux en deux blocs entièrement démontable pour un nettoyage facile.
Chicanes alliage d'aluminium sur le SOB2
Réduction sonore : 32 dB.
Efficace du 222 Rem. au 30-06 Springfield.
Long. : 23.4 mm - Diamètre : 48 mm - Poids : 545 g

-32 dB

Réf.	Désignation	Diamètre	Longueur	Filetage	Poids	Prix
SRE3012	M14x1	48 mm	23.4 cm	M14x1	330 g	676 €
SRE3013	M15x1	48 mm	23.4 cm	M15x1	330 g	676 €
SRE3014	M16x1	48 mm	23.4 cm	M16x1	330 g	676 €
SRE3015	M17x1	48 mm	23.4 cm	M17x1	330 g	676 €
SRE3016	M18x1	48 mm	23.4 cm	M18x1	330 g	676 €
SRE3017	1/2x20 UNF	48 mm	23.4 cm	1/2 x 20 UNF	330 g	676 €
SRE3018	1/2x28 UNEF	48 mm	23.4 cm	1/2 x 28	330 g	676 €
SRE3019	5/8x24 UNEF	48 mm	23.4 cm	5/8 x 24	330 g	676 €

Chicanes aluminium !

Modérateur de son Recknagel SOB2S, pour carabine de chasse Cal .30 (7.62 mm)

Silencieux Recknagel compact à chicanes acier.

Léger, robuste, corps en aluminium, silencieux en deux blocs entièrement démontable pour un nettoyage facile.
Chicanes Acier sur le SOB2S.
Réduction sonore : 32 dB.
Efficace du 222 Rem. au 30-06 Springfield.
Long. : 23.4 mm - Diamètre : 48 mm - Poids : 545 g

-32 dB

Réf.	Désignation	Diamètre	Longueur	Filetage	Poids	Prix
SRE3022	M14x1	48 mm	23.4 cm	M14x1	330 g	792 €
SRE3023	M15x1	48 mm	23.4 cm	M15x1	330 g	792 €
SRE3024	M16x1	48 mm	23.4 cm	M16x1	330 g	792 €
SRE3025	M17x1	48 mm	23.4 cm	M17x1	330 g	792 €
SRE3026	M18x1	48 mm	23.4 cm	M18x1	330 g	792 €
SRE3027	1/2x20 UNF	48 mm	23.4 cm	1/2 x 20 UNF	330 g	792 €
SRE3028	1/2x28 UNEF	48 mm	23.4 cm	1/2 x 28	330 g	792 €
SRE3029	5/8x24 UNEF	48 mm	23.4 cm	5/8 x 24	330 g	792 €

Chicanes acier !

Modérateur de son Recknagel SOB3, pour carabine de chasse cal .30 (7.62 mm)

Silencieux Recknagel compact à chicanes aluminium et laine d'acier inox.

Léger, robuste, corps en aluminium, silencieux en deux blocs entièrement démontable pour un nettoyage facile.
- Chicanes alliage d'aluminium et laine d'acier inox.
- Réduction sonore : 31 dB.
- Efficace du 222 Rem. au 30-06 Springfield.
- Long. : 16.5 cm
- Diamètre : 48 mm
- Poids : 330 g

-31 dB

Réf.	Désignation	Diamètre	Longueur	Filetage	Poids	Prix
SRE3032	M14x1	48 mm	16.5 cm	M14x1	330 g	792 €
SRE3033	M15x1	48 mm	16.5 cm	M15x1	330 g	792 €
SRE3034	M16x1	48 mm	16.5 cm	M16x1	330 g	792 €
SRE3035	M17x1	48 mm	16.5 cm	M17x1	330 g	792 €
SRE3036	M18x1	48 mm	16.5 cm	M18x1	330 g	792 €
SRE3037	1/2x20 UNF	48 mm	16.5 cm	1/2 x 20 UNF	330 g	792 €
SRE3038	1/2x28 UNEF	48 mm	16.5 cm	1/2 x 28	330 g	792 €
SRE3039	5/8x24 UNEF	48 mm	16.5 cm	5/8 x 24	330 g	792 €

Chicanes aluminium !



Modérateurs de son

Stalon fabrique en Suède des silencieux pour la chasse et le tir depuis 1989.
La passion et la connaissance sont les deux valeurs principales de la société Stalon.
Ses produits sont développés avec la plus haute précision grâce aux équipements les plus performants et les récents.
Tous les modérateurs de son Stalon sont soigneusement équilibrés entre performance, taille et endurance.

Silencieux STALON RC pour calibre .17 à .22

Un modérateur de son pour les carabines à percussion annulaire
Réducteur de son spécialement développé pour les munitions de .17 MR, .22 Lr et .22 Mag
- Diamètre de 30 mm
- Réduction sonore de -21,8 db (Lr)
- Usinage en aluminium aéronautique de haute qualité anodisé noir
- Montage sur filetage du canon
- Démontage pour faciliter l'entretien du réducteur de son

Réf.	Désignation	Diamètre	Longueur	Filetage	Poids	Prix
SI37200	1/2-28 UNEF	30 mm	12 cm	1/2 x 28	78 g	93 €
SI37100	1/2-20 UNF	30 mm	12 cm	1/2 x 20 UNF	78 g	93 €



Silencieux STALON Victor pour calibre max .243 et .30

Un modérateur télescopique recouvrant la bouche du canon, pour une meilleure répartition des masses et une efficacité accrue.
Ergonomie compacte avec son diamètre de 41 mm, sa longueur de 222 mm et son poids de 290g.

Réf.	Désignation	Calibre	Diamètre	Longueur	Poids	Prix
SI25401	M14X1 max CAL. .243	.243 Win	41 mm	22 cm	290 g	363 €
SI25801	M18X1 max CAL. .243	.243 Win	41 mm	22 cm	290 g	460 €
SI25402	M14X1 max CAL. .308	.308 Win	41 mm	22 cm	290 g	390 €
SI25502	M15X1 max CAL. 308	.308 Win	41 mm	22 cm	290 g	460 €

Silencieux STALON Victor L pour calibre max .30

Un modérateur télescopique plus imposant que son petit frère le Victor, mais apportant une plus grande atténuation sonore
Ergonomie compacte avec son diamètre de 41 mm, sa longueur de 258 mm et son poids de 325g.

Réf.	Désignation	Calibre	Diamètre	Longueur	Poids	Prix
SI26302	5/8-24 UNEF max cal. .308	.308 Win	41 mm	26 cm	325 g	460 €
SI26502	M15X1 max cal. .308	.308 Win	41 mm	26 cm	325 g	505 €
SI26402	M14X1 max cal. .308	.308 Win	41 mm	26 cm	325 g	460 €

Stalon - Frein de bouche

Un frein de bouche idéal pour tous types de chasse et de tir!

Les freins de bouche Stalon réduisent la majorité du recul ressenti lors du tir (65%). Les événements sont ajustables avec les vis fournies.

Réf.	Désignation	Filetage	Poids	Prix
SIP2077	FREIN DE BOUCHE, MAX 7,62MM	M14x1	68 g	125 €
SIP2078	FREIN DE BOUCHE, MAX 7,62MM	M15x1	67 g	125 €
SIP2079	FREIN DE BOUCHE, MAX 7,62MM	M18x1	66 g	125 €
SIP2080	FREIN DE BOUCHE, MAX 9,3MM	M14x1	68 g	125 €
SIP2081	FREIN DE BOUCHE, MAX 9,3MM	M15x1	67 g	125 €
SIP2082	FREIN DE BOUCHE, MAX 9,3MM	M18x1	66 g	125 €



Graisse pour silencieux STALON 25g

Pour l'entretien et la durabilité du modérateur de son
Graisse en tube pur lubrifier le filetage de l'arme et du silencieux
Résistante aux éléments, aux hautes températures et hautes pression.



Réf.	Poids	Prix
SIP2039	25 g	10 €



Modérateurs de son

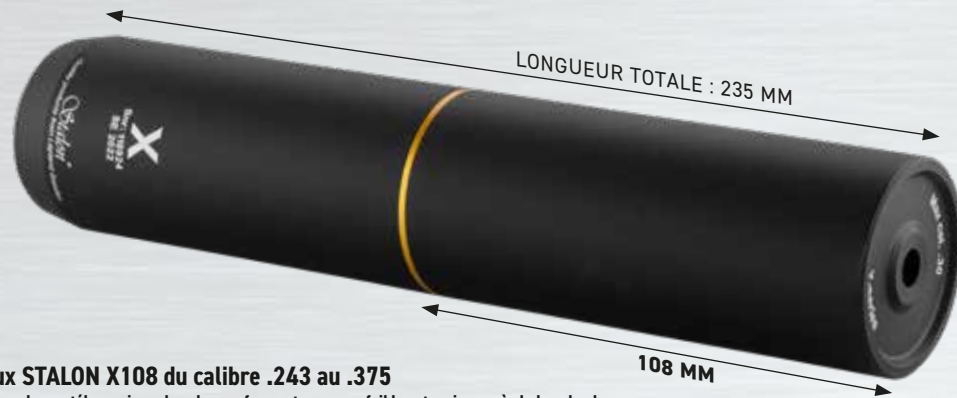

Silencieux STALON X108 du calibre .243 au .375

Un modérateur de son télescopique des plus performant avec une faible extension après la bouche du canon.
• Dépasse de 108 mm du canon

Réf.	Désignation	Diamètre	Longueur	Poids	Prix
SI28100	1/2-20 UNF max cal .223	49.1 mm	23.5 cm	334 g	400 €
SI28200	1/2-28 UNEF max cal .223	49.1 mm	23.5 cm	334 g	400 €
SI28300	5/8-24 UNEF max cal .223	49.1 mm	23.5 cm	334 g	400 €
SI28400	M14X1 max cal .223	49.1 mm	23.5 cm	334 g	400 €
SI28500	M15X1 max cal .223	49.1 mm	23.5 cm	334 g	400 €
SI28800	M18X1 max cal .223	49.1 mm	23.5 cm	334 g	400 €
SI28106	1/2-20 UNF max cal 6.5mm	49.1 mm	23.5 cm	334 g	400 €
SI28206	1/2-28 UNEF max cal 6.5mm	49.1 mm	23.5 cm	334 g	400 €
SI28306	5/8-24 UNEF max cal 6.5mm	49.1 mm	23.5 cm	334 g	400 €
SI28406	M14X1 max cal 6.5mm	49.1 mm	23.5 cm	334 g	400 €
SI28506	M15X1 max cal 6.5mm	49.1 mm	23.5 cm	334 g	400 €
SI28806	M18X1 max cal 6.5mm	49.1 mm	23.5 cm	334 g	400 €
SI28102	1/2-20 UNF max cal .30	49.1 mm	23.5 cm	334 g	400 €
SI28302	5/8-24 UNEF max cal .30	49.1 mm	23.5 cm	334 g	400 €
SI28402	M14X1 max cal .30	49.1 mm	23.5 cm	334 g	400 €
SI28502	M15X1 max cal .30	49.1 mm	23.5 cm	334 g	400 €
SI28702	M17X1 max cal .30	49.1 mm	23.5 cm	334 g	400 €
SI28802	M18X1 max cal .30	49.1 mm	23.5 cm	334 g	400 €
SI28403	M14X1 max cal .375	49.1 mm	23.5 cm	334 g	400 €
SI28503	M15X1 max cal .375	49.1 mm	23.5 cm	334 g	400 €

X108

X149

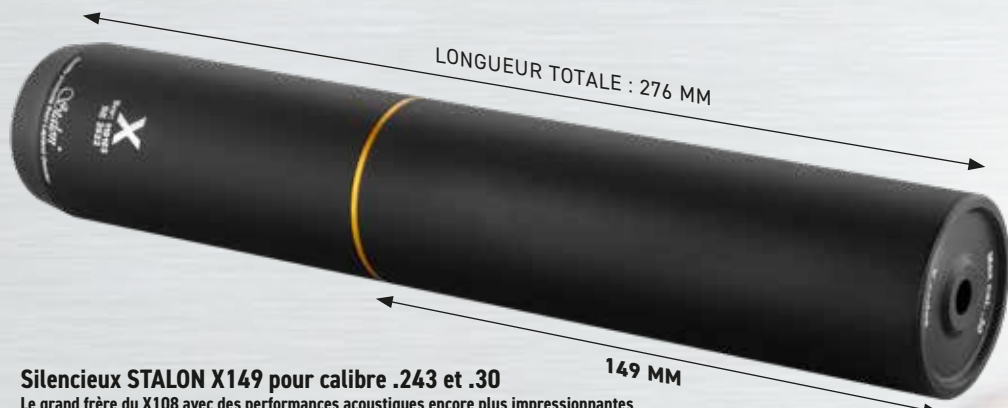

Silencieux STALON X149 pour calibre .243 et .30

Le grand frère du X108 avec des performances acoustiques encore plus impressionnantes
• Dépasse de 149 mm du canon

Réf.	Désignation	Diamètre	Longueur	Filetage	Poids	Prix
SI29302	5/8-24 UNEF max cal .30	49.1 mm	27.6 cm	5/8 x 24	394 g	460 €
SI29402	M14X1 max cal .30	49.1 mm	27.6 cm	M14x1	394 g	460 €
SI29502	M15X1 max cal .30	49.1 mm	27.6 cm	M15x1	394 g	460 €
SI29400	M14X1 max cal .223	49.1 mm	27.6 cm	M14x1	394 g	460 €
SI29802	M18X1 max cal .30	49.1 mm	27.6 cm	M18x1	394 g	460 €
SI29406	M14X1 max cal 6.5mm	49.1 mm	27.6 cm	M14x1	394 g	460 €

Support de canon STALON pour VICTOR et X-SERIES diam 13MM

Réf.	Désignation	Diam.	Prix
SIP0310	Victor Series 13 mm	13 mm	15 €
SIP2106	X-Series 13 mm	13 mm	15 €

Support de canon conique pour STALON VICTOR et X-SERIES diam 18MM

Réf.	Désignation	Diam.	Prix
SIP2110	Victor Series 18 mm	18 mm	25 €
SIP2113	X-Series 18 mm	18 mm	25 €

Bague de protection filetage STALON

Câche filetage pour bouche de canon.

Réf.	Désignation	Prix
SIP2012	1/2-20 UNF	22 €
SIP2015	M14X1	22 €
SIP2017	M15X1	22 €
SIP2020	M17X1	22 €
SIP2022	M18X1	22 €
SIP2014	M13X1	22 €

Adaptateur interne filetage canon STALON Titanium

Bague d'adaptation de filetage canon pour silencieux STALON.

- Usiné en acier
- Empreinte 6 pans pour un verrouillage parfait sur la bouche du canon.

Réf.	Coloris	Filetage	Poids	Prix
SIP1030	Argent	M18x1	15 g	43 €

Guidon fibre optique pour STALON séries X/XE

Réf.	Poids	Prix
SIP3073	6 g	55 €

Stalon fabrique en Suède des silencieux pour la chasse et le tir depuis 1989.
La passion et la connaissance sont les deux valeurs principales de la société Stalon.
Ses produits sont développés avec la plus haute précision grâce aux équipements les plus performants et les récents.
Tous les modérateurs de son Stalon sont soigneusement équilibrés entre performance, taille et endurance.

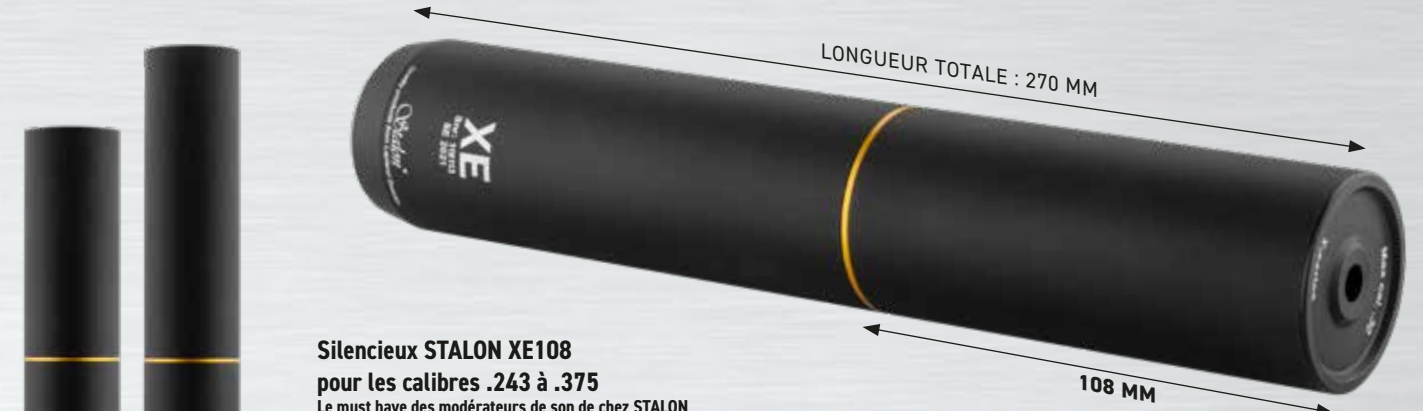

Silencieux STALON XE108

pour les calibres .243 à .375

Le must have des modérateurs de son de chez STALON avec sa réduction sonore de 31 dB.
• Dépasse de 108 mm du canon

Réf.	Désignation	Diamètre	Longueur	Filetage	Poids	Prix
SI30800	M18X1 MAX CAL. .223	49.1 mm	27 cm	M18x1	370 g	430 €
SI30806	M18X1 MAX CAL. 6.5mm	49.1 mm	27 cm	M18x1	370 g	430 €
SI303021	5/8-24 UNEF MAX CAL. 8mm	49.1 mm	27 cm	5/8 x 24	370 g	403 €
SI30302	5/8-24 UNEF MAX CAL. .30	49.1 mm	27 cm	5/8 x 24	370 g	430 €
SI30402	M14X1 MAX CAL. .30	49.1 mm	27 cm	M14x1	370 g	430 €
SI30502	M15X1 MAX CAL. .30	49.1 mm	27 cm	M15x1	370 g	430 €
SI30702	M17X1 MAX CAL. .30	49.1 mm	27 cm	M17x1	370 g	430 €
SI30802	M18X1 MAX CAL. .30	49.1 mm	27 cm	M18x1	370 g	430 €
SI30503	M15X1 MAX CAL. .375	49.1 mm	27 cm	M15x1	370 g	430 €

XE108

XE149

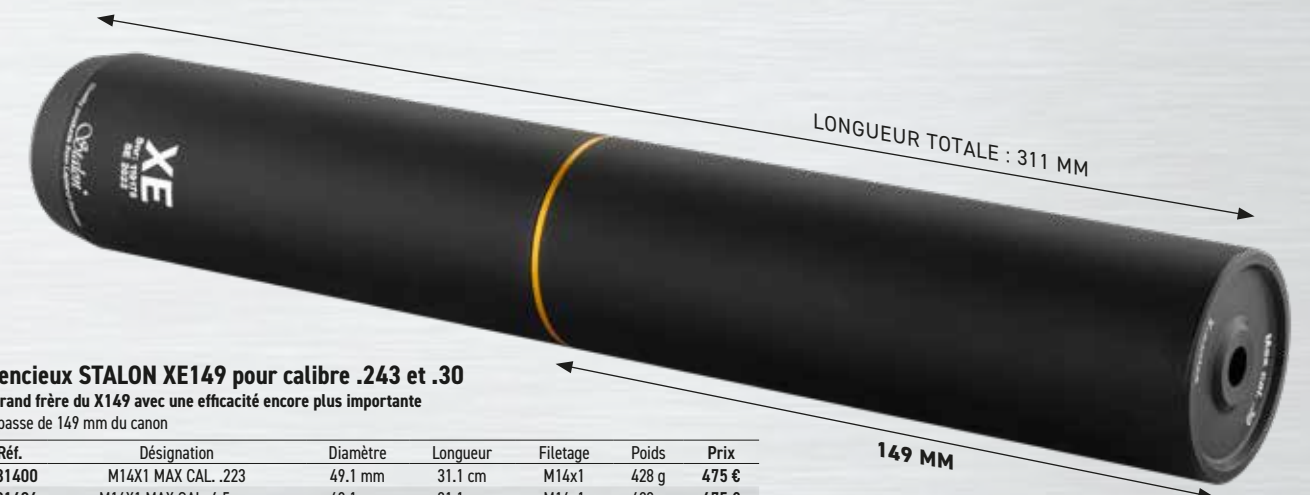

Silencieux STALON XE149 pour calibre .243 et .30

Le grand frère du X149 avec une efficacité encore plus importante
• Dépasse de 149 mm du canon

Réf.	Désignation	Diamètre	Longueur	Filetage	Poids	Prix
SI31400	M14X1 MAX CAL. .223	49.1 mm	31.1 cm	M14x1	428 g	475 €
SI31406	M14X1 MAX CAL. 6.5mm	49.1 mm	31.1 cm	M14x1	428 g	475 €
SI318021	M18X1 MAX CAL. 8mm	49.1 mm	31.1 cm	M18x1	428 g	446 €
SI31302	5/8-24 UNEF MAX CAL. .30	49.1 mm	31.1 cm	5/8 x 24	428 g	475 €
SI31402	M14X1 MAX CAL. .30	49.1 mm	31.1 cm	M14x1	428 g	475 €
SI31502	M15X1 MAX CAL. .30	49.1 mm	31.1 cm	M15x1	428 g	475 €
SI31802	M18X1 MAX CAL. .30	49.1 mm	31.1 cm	M18x1	428 g	475 €
SI31503	M15X1 MAX CAL. .375	49.1 mm	31.1 cm	M15x1	428 g	475 €

Housse de protection néoprène STALON pour silencieux - Camo

Une housse de protection de modérateur de son pour plus de discrétion

Manchon de protection en néoprène avec renfort en cordura
• Protection contre les bruits métalliques

Réf.	Coloris	Désignation	Épaisseur	Poids	Prix
SIP3063	Camo	Protection néoprène camo VICTOR L	0.2 cm	38 g	40 €
SIP3061	Camo	Protection néoprène camo STALON XE149/WM145	0.2 cm	38 g	40 €

Housse de protection néoprène STALON pour silencieux - Noir

Une housse de protection de modérateur de son pour plus de discrétion

Manchon de protection en néoprène avec renfort en cordura
• Protection contre les bruits métalliques

Réf.	Coloris	Désignation	Épaisseur	Poids	Prix
SIP3012	Noir	protection néoprène STALON XE108/XE149/WM110/WM145	0.2 cm	38 g	40 €
SIP3014	Noir	protection néoprène STALON VICTOR L	0.2 cm	38 g	40 €
SIP3022	Noir	protection néoprène STALON XE149/WM145	0.2 cm	38 g	40 €
SIP3011	Noir	protection néoprène STALON X108/WM110	0.2 cm	38 g	40 €



Porte épaisse avec système anti levier

Norme anti-effraction EN 14450 !



Coffre Rietti 10 armes à clefs - 150 cm - 3 mm

Coffre fort RIETTI pour 8+2 armes -1500x450x330 mm - Porte et parois 3 mm

- Serrure à clef actionnant les tenons multiples
- Porte épaisse avec système anti levier - Corps et Porte en acier de 1ère qualité DD12.
- Serrure Homologuée EN1300 - Classe A
- Intérieur du coffre velours rouge.
- Dimensions utiles grand compartiment : H. 133 x P. 27 x L. 44 cm
- Coffre intérieur pour munitions ou valeurs : dim. utiles H. 15 x P. 22 x L. 44 cm
- Râtelier en bois et mousse pour 8 fusils dans le fond du coffre
- Suspension pour 2 armes à l'intérieur de la porte
- 5 pènes mobiles - Ouverture par poignée rétractable.
- Épaisseur porte & parois : 3 mm
- Livré avec 2 vis d'ancrage.

Réf.	Coloris	Désignation	Épaisseur	Hauteur	Largeur	Longueur	Poids	Prix
CR3210	Noir	10 armes à clefs	0.3 cm	150 cm	45 cm	33 cm	86 Kg	735 €

INFO PRODUIT



Tous nos coffres sont livrés avec un jeu de chevilles à béton de fixation et 2 clefs principales.

Commande chez votre armurier, livraison directe à domicile.

Coffre Rietti 14 armes à clefs - 150 cm - 3mm

Coffre fort RIETTI pour 11+3 armes ou 6 armes + 2 étagères

- 1500x700x330 mm - Porte et parois 3 mm
- Serrure à clef actionnant les tenons multiples
- Porte épaisse avec système anti levier - Corps et Porte en acier de 1ère qualité DD12.
- Serrure Homologuée EN1300 - Classe A
- Intérieur du coffre velours rouge.
- Dimensions utiles grand compartiment : H. 133 x P. 27 x L. 69 cm
- Coffre intérieur pour munitions ou valeurs : dim. utiles H. 15 x P. 22 x L. 69 cm
- Râtelier en bois et mousse pour 11 fusils dans le fond du coffre
- Suspension pour 3 armes à l'intérieur de la porte
- 2 étagères bois positionnées à la place de 5 armes.
- 5 pènes mobiles - Ouverture par poignée rétractable.
- Épaisseur porte & parois : 3 mm
- Livré avec 2 vis d'ancrage.

Réf.	Coloris	Désignation	Épaisseur	Hauteur	Largeur	Longueur	Poids	Prix
CR3214	Noir	14 armes à clefs	0.3 cm	150 cm	70 cm	33 cm	122 Kg	1020 €

Commandez chez votre Armurier...

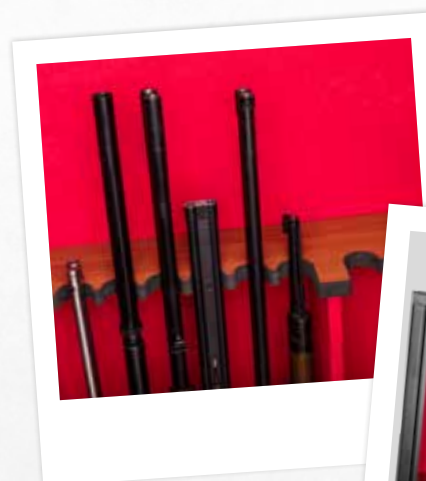

Norme anti-effraction EN 14450 !



Suspension pour 3 armes à l'intérieur de la porte



Râtelier en bois et mousse Version 18 armes



Coffre Rietti 18 ou 23 armes à serrure à clef - 150 cm - 3mm

Coffre fort RIETTI grande contenance pour 18 ou 23 armes longues.

- Serrure à clef actionnant les tenons multiples
- Porte épaisse avec système anti levier - Corps et Porte en acier de 1ère qualité DD12.
- Serrure Homologuée EN1300 - Classe A
- Intérieur du coffre velours rouge.
- Dimensions utiles grand compartiment : Modèles 18 armes : H. 133 x P. 41 x L. 59 cm
- Modèles 23 armes : H. 133 x P. 41 x L. 74 cm
- Coffre intérieur pour munitions ou valeurs : dim. utiles H. 15 x P. 22 x L. 59 cm
- Râtelier en bois et mousse pour 18 fusils dans le corps du coffre
- 2 étagères bois positionnées à la place de 5 armes.
- 7 pènes mobiles - Ouverture par volant central
- Épaisseur porte & parois : 3 mm
- Livré avec 2 vis d'ancrage.

Réf.	Coloris	Désignation	Épaisseur	Hauteur	Largeur	Longueur	Poids	Prix
CR3218	Noir	18 armes à clefs	0.3 cm	150 cm	60 cm	45 cm	111 Kg	1220 €
CR3223	Noir	23 armes à clefs	0.3 cm	150 cm	75 cm	45 cm	131 Kg	1295 €

Norme anti-effraction EN 14450 !





Râtelier en mousse pour 4 fusils et suspension pour 1 arme

Coffre Rietti 5 armes à serrure à clef - 140 cm - 2mm

Coffre fort RIETTI pour 4+1 armes - 1400x250x250 mm - fermeture 1 clef - Porte et parois 2 mm

- Serrure à clef unique actionnant les tenons multiples
- Porte épaisse avec système anti levier - Corps et Porte en acier de 1ère qualité DD12.
- Intérieur du coffre et porte noirs.
- Dimensions utiles grand compartiment : H. 129 x P. 19 x L. 24 cm
- Tablette intérieur pour munitions ou valeurs : dim. utiles H. 10 x P. 16 x L. 24 cm
- Râtelier en mousse pour 4 fusils dans le fond du coffre
- Suspension pour 1 arme à l'intérieur de la porte
- 5 pènes mobiles - Ouverture directe avec la clef
- Épaisseur porte & parois : 2 mm
- Serrure unique (livré avec 2 clefs et 2 vis d'ancrage)

Réf.	Coloris	Épaisseur	Hauteur	Largeur	Longueur	Poids	Prix
CR2204	Noir	0.2 cm	140 cm	25 cm	25 cm	33 Kg	385 €



INFO PRODUIT

Tous nos coffres sont livrés avec un jeu de chevilles à béton de fixation et 2 clefs principales. Commande chez votre armurier, livraison directe à domicile.



Coffre Rietti 5 armes à serrure à clef - 150 cm - 2mm

Coffre fort RIETTI pour 4+1 armes - 1500x250x330 mm - fermeture 1 clef - Porte et parois 2 mm

- Serrure à clef unique actionnant les tenons multiples
- Porte épaisse avec système anti levier - Corps et Porte en acier de 1ère qualité DD12.
- Intérieur du coffre et porte noirs.
- Dimensions utiles grand compartiment : H. 133 x P. 27 x L. 24 cm
- Coffre intérieur pour munitions ou valeurs : dim. utiles H. 15 x P. 22 x L. 24 cm
- Râtelier en mousse pour 4 fusils dans le fond du coffre
- Suspension pour 1 arme à l'intérieur de la porte
- 5 pènes mobiles - Ouverture directe avec la clef
- Épaisseur porte & parois : 2 mm
- Serrure unique (livré avec 2 clefs et 2 vis d'ancrage)

Réf.	Coloris	Épaisseur	Hauteur	Largeur	Longueur	Poids	Prix
CR2205	Noir	0.2 cm	150 cm	25 cm	33 cm	41 Kg	455 €



Coffre Rietti 7 armes à serrure à clef - 150 cm - 2mm

Coffre fort RIETTI pour 6+1 armes - 1500x350x330 mm - fermeture 1 clef - Porte et parois 2 mm

- Serrure à clef unique actionnant les tenons multiples
- Porte épaisse avec système anti levier - Corps et Porte en acier de 1ère qualité DD12.
- Intérieur du coffre et porte noirs.
- Dimensions utiles grand compartiment : H. 133 x P. 27 x L. 34 cm
- Coffre intérieur pour munitions ou valeurs : dim. utiles H. 15 x P. 22 x L. 34 cm
- Râtelier en mousse pour 6 fusils dans le fond du coffre
- Suspension pour 1 arme à l'intérieur de la porte
- 5 pènes mobiles - Ouverture directe avec la clef
- Épaisseur porte & parois : 2 mm
- Serrure unique (livré avec 2 clefs et 2 vis d'ancrage)

Réf.	Coloris	Épaisseur	Hauteur	Largeur	Longueur	Poids	Prix
CR2207	Noir	0.2 cm	150 cm	35 cm	33 cm	51 Kg	530 €



Coffre intérieur pour munitions ou valeurs



Râtelier en mousse pour 6 fusils et suspension pour 1 arme



Serrure unique

Coffre intérieur pour munitions ou valeurs



Coffre intérieur pour munitions ou valeurs



Coffre Rietti 10 armes à serrure à clef - 150 cm - 2mm

Coffre fort RIETTI pour 8+2 armes - 1500x450x330 mm - fermeture 1 clef - Porte et parois 2 mm

- Serrure à clef unique actionnant les tenons multiples
- Porte épaisse avec système anti levier - Corps et Porte en acier de 1ère qualité DD12.
- Intérieur du coffre et porte noirs.
- Dimensions utiles grand compartiment : H. 133 x P. 27 x L. 44 cm
- Coffre intérieur pour munitions ou valeurs : dim. utiles H. 15 x P. 22 x L. 44 cm
- Râtelier en mousse pour 8 fusils dans le fond du coffre
- Suspension pour 2 armes à l'intérieur de la porte
- 5 pènes mobiles - Ouverture directe avec la clef
- Épaisseur porte & parois : 2 mm
- Serrure unique (livré avec 2 clefs et 2 vis d'ancrage)

Réf.	Coloris	Épaisseur	Hauteur	Largeur	Longueur	Poids	Prix
CR2210	Noir	0.2 cm	150 cm	45 cm	33 cm	61 Kg	590 €



INFO PRODUIT

Tous nos coffres sont livrés avec un jeu de chevilles à béton de fixation et 2 clefs principales. Commande chez votre armurier, livraison directe à domicile.

Coffre Rietti 14 armes à serrure à clef - 150 cm - 2mm

Coffre fort RIETTI pour 11+3 armes - 1500x700x330 mm - fermeture 1 clef - Porte et parois 2 mm

- Serrure à clef unique actionnant les tenons multiples
- Porte épaisse avec système anti levier - Corps et Porte en acier de 1ère qualité DD12.
- Intérieur du coffre velours rouge et porte noire.
- Dimensions utiles grand compartiment : H. 133 x P. 27 x L. 69 cm
- Coffre intérieur pour munitions ou valeurs : dim. utiles H. 15 x P. 22 x L. 69 cm
- Râtelier en bois pour 11 fusils dans le fond du coffre
- Suspension pour 3 armes à l'intérieur de la porte
- 2 étagères amovibles fournies
- 5 pènes mobiles - Ouverture directe avec la clef
- Épaisseur porte & parois : 2 mm
- Serrure unique (livré avec 2 clefs et 2 vis d'ancrage)

Réf.	Coloris	Épaisseur	Hauteur	Largeur	Longueur	Poids	Prix
CR2214	Noir	0.2 cm	150 cm	70 cm	33 cm	90 Kg	870 €



Coffre Rietti 9 armes à serrure à clef - 150 cm - 2mm

Coffre fort RIETTI pour 9 armes ou 6 armes + 6 étagères - 1500x450x400 mm - fermeture 1 clef - Porte et parois 2 mm

- Serrure à clef unique actionnant les tenons multiples
- Porte épaisse avec système anti levier - Corps et Porte en acier de 1ère qualité DD12.
- Intérieur du coffre et porte noirs.
- Dimensions utiles grand compartiment : H. 133 x P. 34 x L. 44 cm
- Coffre intérieur pour munitions ou valeurs : dim. utiles H. 15 x P. 22 x L. 44 cm
- Râtelier en mousse pour 4 ou 7 fusils dans le fond du coffre
- Suspension pour 2 armes à l'intérieur de la porte
- 6 étagères métalliques modulables qui prennent la place de 3 armes
- 5 pènes mobiles - Ouverture directe avec la clef
- Épaisseur porte & parois : 2 mm
- Serrure unique (livré avec 2 clefs et 2 vis d'ancrage)

Réf.	Coloris	Épaisseur	Hauteur	Largeur	Longueur	Poids	Prix
CR2215X	Noir	0.2 cm	150 cm	45 cm	40 cm	70 Kg	700 €

COFFRE MODULABLE Exemple n°1

Coffre positionné pour accueillir 9 armes.

Commandez chez votre Armurier...



COFFRE MODULABLE Exemple n°2

Coffre positionné pour accueillir 6 armes et 6 étagères.



Télémètre, jumelles & vision thermique



Jumelles Alpen Apex XP 10x42 LRF avec télémètre

Des jumelles lumineuses qui intègre la mesure de distance !

Une paire de jumelles télémétriques en 10x42 avec réglage central de la netteté.

- Mesure télémétrique laser sur l'oculaire gauche, affichage lumineux rouge.
- Réglage central de la netteté, plus réglage dioptrique sur chaque oculaire +/-5.
- Fixation sur trépied par écrou 1/4" frontal.
- Verre ED (Extra-Low Dispersion) pour une fidélité des couleurs et une excellente résolution.
- Prismes BaK4 multicouches
- Mesure de la portée jusqu'à 2 286 mètres (2 500 yards) avec RED OLED
- Dimensions compactes : 147 x 132 x 70 mm
- Poids : léger 926 g
- Boîtier en magnésium robuste, revêtement en caoutchouc, œilletons rotatifs.

Réf.	Coloris	Gross. Mini	Diam. Obj	Longueur	Poids	Prix
ALP191042	Kaki-Olive	10x	42 mm	147 cm	926 g	1199 €



Jumelles 10x42 Alpen APEX XP ED

Jumelles très précises et confortables pour les longues observations.

Les jumelles Alpen 10x42 associent un important grossissement de 10x avec de très larges oculaires qui offrent un confort incomparable pour des observations de longue durée.

- Jumelles de haute qualité avec verre ED entièrement multicouche pour réduire la lumière parasite
- Revêtement de phase PXA pour une clarté et un contraste excellents
- Revêtement de prisme métallique HR pour une transmission de la lumière et une luminosité améliorées
- Superbe verre HD pour plus de détails
- Étanche (1m / 30 min), rempli d'azote pour éviter la formation de buée sur la lentille interne
- Mise au point mini : 2,5m. Champs 113 m à 1000 m
- Bonnettes télescopiques pour les porteurs de lunettes.
- Écrou pour montage sur pied photo.

Livrées avec bretelle large pour les jumelles, fourreau en 900D avec bretelle indépendante, caches avant et arrière.

Réf.	Coloris	Gross. Mini	Diam. Obj	Hauteur	Largeur	Longueur	Poids	Prix
ALP111042	Noir	10x	42 mm	5 cm	13.2 cm	13.8 cm	703 g	439 €



BATTERIE + CHARGEUR

Livré avec une batterie rechargeable + un chargeur



ALPEN Monoculaire Thermique APEX 54mm 40 mk

Caméra intégrée et fonction WIFI pour le streaming en direct !

- Mageur thermique de haute qualité avec écran HD AMOLED aux couleurs vives
- Grossissement de départ 2x pour une vue d'ensemble parfaite
- 384x288 17 µ 40mK Capteur d'images thermique
- Distance de découverte : 1.300 m
- Alimentation électrique par batterie interchangeable, avec mode d'économie d'énergie
- Technologie Clear+ pour des images plus nettes et plus détaillées
- Mémoire interne de 16 Go et possibilité de lecture sur l'appareil
- Possibilité de streaming WiFi & smartphone

Réf.	Coloris	Hauteur	Largeur	Longueur	Poids	Prix
ALP3010054	Vert - O.D.	8.3 cm	6.2 cm	21.5 cm	511 g	2480 €



INFO PRODUIT

Écrou 1/4" pour fixation sur trépied photo



Jumelles 8x42 Alpen APEX XP ED

Jumelles très lumineuses et confortables pour les longues observations.

- Jumelles de haute qualité avec verre ED entièrement multicouche pour réduire la lumière parasite
- Revêtement de phase PXA pour une clarté et un contraste excellents
- Revêtement de prisme métallique HR pour une transmission de la lumière et une luminosité améliorées
- Superbe verre HD pour plus de détails
- Étanche (1m / 30 min), rempli d'azote pour éviter la formation de buée sur la lentille interne
- Mise au point mini : 2,5m. Champs 142 m à 1000 m
- Bonnettes télescopiques pour les porteurs de lunettes.
- Écrou pour montage sur pied photo.

Livrées avec bretelle large pour les jumelles, fourreau en 900D avec bretelle indépendante, caches avant et arrière.

Réf.	Coloris	Gross. Mini	Diam. Obj	Hauteur	Largeur	Longueur	Poids	Prix
ALP110842	Vert - O.D.	8x	42 mm	5 cm	13.2 cm	13.8 cm	703 g	439 €



ALPEN Telescope APEX 20-60x80

Télescope de très haute convenant aux porteurs de lunettes !

- Longue-vue de haute qualité avec zoom continu de 20 à 60x
- Ouverture de 60 mm pour des images lumineuses même au crépuscule
- Transmission maximale de la lumière grâce au traitement multicouche UBX d'ALPEN
- Avec des prismes en verre BaK-4 de qualité supérieure
- Étanche, remplissage d'azote pour éviter la formation de buée sur les lentilles de l'intérieur
- Avec l'oculaire LE et l'œilleton twist-up, idéal pour les porteurs de lunettes
- Vision à 45 degrés et filetage de raccordement au trépied pour un confort optimal
- Parasoleil pour les observations en plein soleil

Réf.	Coloris	Gross. Mini	Gross. Max	Diam. Obj	Hauteur	Largeur	Longueur	Poids	Prix
ALP41206080	Vert - O.D.	20x	60x	80 mm	18 cm	9.7 cm	38.1 cm	1660 g	499 €

Jumelles 8x56 ALPEN XP avec traitement PXA / verre ED

Jumelles très précises et confortables pour les longues observations.

- Les jumelles Alpen 8x56 associent un important grossissement de 8x avec de très larges oculaires qui offrent un confort incomparable pour des observations de longue durée.
- Jumelles de haute qualité avec verre ED entièrement multicouche pour réduire la lumière parasite
- Revêtement de phase PXA pour une clarté et un contraste excellents
- Revêtement de prisme métallique HR pour une transmission de la lumière et une luminosité améliorées
- Superbe verre HD pour plus de détails
- Étanche (1m / 30 min), rempli d'azote pour éviter la formation de buée sur la lentille interne
- Mise au point mini : 2,5m. Champs 113 m à 1000 m
- Bonnettes télescopiques pour les porteurs de lunettes.
- Écrou pour montage sur pied photo.

Intensité lumineuse : 49

Coloris anthracite

Livrées avec bretelle large pour les jumelles, fourreau en 900D avec bretelle indépendante, caches avant et arrière.

Réf.	Coloris	Gross. Mini	Gross. Max	Diam. Obj	Hauteur	Largeur	Longueur	Poids	Prix
ALP110856	Noir	8x	8x	56 mm	7 cm	15.5 cm	18 cm	1175 g	549 €



Même dans des conditions météorologiques défavorables, garder votre cible bien en vue grâce à l'optique ALPEN de haute qualité. De fortes intempéries ne dérangent pas la lunette de visée étanche jusqu'à 3 m (IPX7). Le boîtier hyper résistant maintient l'étanchéité à l'eau et les liquides de manière fiable à l'écart de l'intérieur. Les optiques ont également été remplies d'azote pour une vue parfaite même avec des températures extrêmement fluctuantes. De cette façon, les lentilles ne peuvent pas s'embuer de l'intérieur. En tant que véritable lunette de visée haut de gamme.



Bague zoom anti-dérapante



Lunette Alpen Apex XP 1-6x24 Duplex Smartdot

Lunette de battue à tourelles réglables graduées en MRad. Destinée à la chasse au grand gibier !

La lunette de visée Alpen Apex XP pour fusil de chasse possède un réticule illuminé duplex conçu pour une utilisation en lumière du jour.

- Champ de vision sensationnel d'environ 38 m à 100 m
- Zoom avec la technologie FluoDigits (nombres de grossissement fluorescents)
- Nouveau traitement optique de très haute qualité pour une vision absolument claire et nette
- Technologie innovante SmartDot pour économiser de l'énergie et du temps
- Réticule dans le second plan focal
- Réglage du réticule avec MRAD avec remise à zéro des tourelles.
- Imperméable et très résistante.

Grossissement :	1x à 6x	Indice crépusculaire :	4,9 à 12
Diam. de l'objectif :	24 mm	Réglage à 100 m :	1/10 Mrad
Diam. corps :	30 mm	Course élévation :	100 MoA
Réticule :	Ret. 4 lum.	Course latérale :	100 MoA
Champ de vision à 100 m :	38.5 à 6 m	Longueur :	26 cm
Focus réglable :	Non	Poids :	530 g
Réf. ALP201624	Prix : 1299 €		



Tourelle avec remise à zéro



Lunette Alpen Apex XP 1,5-9x45 Duplex Smartdot

Lunette de battue à tourelles réglables graduées en MRad. Destinée à la chasse au grand gibier !

La lunette de visée Alpen Apex XP pour fusil de chasse possède un réticule illuminé duplex conçu pour une utilisation en lumière du jour.

- Champ de vision sensationnel de minimum 4 m jusqu'à maximum 24 m à 100 mètres
- Zoom avec la technologie FluoDigits (nombres de grossissement fluorescents)
- Nouveau traitement optique de très haute qualité pour une vision absolument claire et nette
- Technologie innovante SmartDot pour économiser de l'énergie et du temps
- Réticule dans le second plan focal
- Réglage du réticule avec MRAD avec remise à zéro des tourelles.
- Imperméable et très résistante.
- Intensité lumineuse : 900
- Plage de réglage de hauteur (nombre de clics) : 25
- Plage de réglage en dérive (nombre de clics) : 25

Grossissement :	1.5x à 9x	Indice crépusculaire :	à
Diam. de l'objectif :	45 mm	Réglage à 100 m :	1/10 Mrad
Diam. corps :	30 mm	Course élévation :	80 MoA
Réticule :	Ret. 4 lum.	Course latérale :	80 MoA
Champ de vision à 100 m :	38.5 à 6 m	Longueur :	33 cm
Focus réglable :	Non	Poids :	594 g
Réf. ALP215946	Prix : 1299 €		



Lunette Alpen Apex XP 2.5-15x56

Lunette polyvalente idéale pour chasse au crépuscule

La lunette ALPEN Apex XP 2.5-15x56 est une optique idéale pour la chasse au crépuscule.

Elle marque des points grâce à un grossissement élevé (15x) et un grand diamètre d'objectif de 56 mm, qui laisse passer un maximum de lumière.

- Lunette de visée de chasse crépusculaire de haute qualité avec réticule 4 avec point rouge
- Grossissement élevé et grand diamètre de l'objectif
- Zoom avec technologie FluoDigits (chiffres d'agrandissement fluorescents)
- Nouveau traitement optique de haute qualité pour une vision claire et nette.
- Technologie SmartDot innovante pour des économies d'énergie et de temps
- Réticule en second plan focal
- Réglage du réticule en MRAD
- Étanche et résistante au recul des munitions les plus puissantes
- Réglage du réticule par clic : 0.1 mrad (soit 1 cm à 100 m)
- Nombre de clics en hauteur (élévation) : 230
- Nombre de clics en latéral (dérive) : 140

Grossissement :	2.5x à 15x	Indice crépusculaire :	4,9 à 12
Diam. de l'objectif :	56 mm	Réglage à 100 m :	1/10 Mrad
Diam. corps :	30 mm	Course élévation :	70 MoA
Réticule :	Ret. 4 lum.	Course latérale :	70 MoA
Champ de vision à 100 m :	16.3 à 2.8 m	Longueur :	37.2 cm
Focus réglable :	Non	Poids :	820 g
Réf. ALP2251556	Prix : 1299 €		

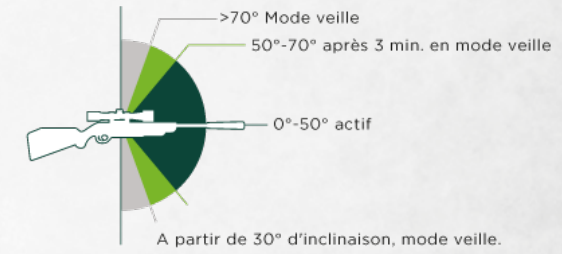
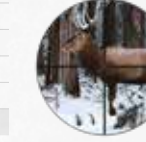

Tourelle avec «zéro-stop» pour revenir à votre réglage



ALPEN lunette 5-30x56, rét. BDC ou Mil-dot

ABSOLUMENT RÉSISTANT AUX INTEMPÉRIES ET AUX TIRS !

- Lunette de visée de haute qualité avec verre ED et nouveau réticule de point lumineux BDC
- Spécialement conçu pour les tirs à longues distances
- Zoom avec technologie FluoDigits (chiffres d'agrandissement fluorescents)
- Nouveau traitement de haute qualité pour une vision claire et nette
- Technologie SmartDot innovante pour des économies d'énergie et de temps
- Réception en premier Plan d'image
- Réglage du réticule avec MRAD
- Étanche et résistante au recul des munitions les plus puissantes

Grossissement :	5x à 30x	Indice crépusculaire :	à 16.73
Diam. de l'objectif :	56 mm	Réglage à 100 m :	1/10 Mrad
Diam. corps :	34 mm	Course élévation :	120 MoA
Réticule :	Circle Dot	Course latérale :	50 MoA
Champ de vision à 100 m :	8 à 1.3 m	Longueur :	31.9 cm
Focus réglable :	Non	Poids :	1030 g
Réf. ALP253057 - Réticule BDC	Prix : 1899 €		
Réf. ALP253056 - Réticule Mil-dot	Prix : 1899 €		

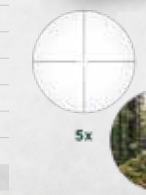

POINTS ROUGES

Les points rouges Nikko Stirling ont été conçus spécifiquement pour la battue en étroite collaboration avec des chasseurs ! Leurs corps en alliage de qualité aéronautique, leur optique irréprochable et leur électronique en font des instruments de visée agréables et résistants aux pires conditions sur le terrain.

Objectif

Ø 30 mm



Point rouge Nikko Stirling Flash 1x30

Un red dot rapide et précis

- Corps en aluminium aéronautique
- Diamètre 30 mm
- Point rouge de 3 MoA
- Intensité lumineuse réglable sur 11 niveaux
- Correction d'impact par clic : 1 MoA (3 cm à 100 m)
- Montage sur rail picatinny / Weaver de 21 mm
- Ref pour rail picatinny 21 mm
- Pile CR2032
- Waterproof et résistant aux chocs ainsi qu'à la poussière
- Fourni avec ses bonnettes de protection

Réticule :	Point 3 MoA
Dimension :	9,2 cm x 4,6 cm x 5,4 cm
Poids :	210 g
Réf. :	OHR30
Prix :	179 €



INFO PRODUIT

Réhausse de visée fournie & bonnettes de protection.

INFO PRODUIT

Traitement de lentille, anti-reflet, plus de confort visuel par temps de pluie et de neige.



Point Rouge Nikko Stirling PRO T5

Toujours en quête d'évolution, Nikko Stirling vous propose un nouveau point rouge conçu avec tout le savoir-faire et l'expérience de la marque.

- Grand champ de vision, rapidité d'acquisition de la cible.
- Nouveau traitement de lentille, anti-reflet, plus de confort visuel par temps de pluie et de neige.
- Switch souple à l'utilisation.
- Nouveau design contemporain.
- 10 niveaux d'intensités lumineuses.
- Coupure automatique : 3h.
- Réglage par clics.

Réticule :	Point 3 MoA
Dimension :	5,6 cm x 2,8 cm x 3,3 cm
Poids :	42 g
Réf. :	OHR43
Prix :	599 €

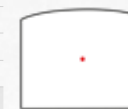

POINTS ROUGES



Objectif
Ø 25 mm



Point rouge Flash 1x25 Nikko Stirling

Conçu pour les conditions les plus difficiles !

- Résistant aux chocs et montable sur tous types d'armes : carabines, fusil de chasse, armes courtes.
- Montage pour rail Picatinny intégré : Platine montage haut inclus !
 - 11 niveaux d'intensité lumineuse
 - Lentilles entièrement multicouches
 - Étanche à l'eau et à la poussière
 - Tube en aluminium de qualité aéronautique résistant aux chocs
 - Point rouge extrêmement visible
 - Fabrication japonaise

Réticule :	Point 3 MoA
Dimension :	7,15 cm x 4,5 cm x 4,7 cm
Poids :	135 g
Réf. :	OHR25
Prix :	169 €



Point Rouge Nikko Stirling PRO T4 Diamond

Le Pro-T4 est conçu pour le tir du grand gibier à courte distance. Fabriqué au Japon avec un alliage de qualité apportant solidité et durabilité.

- Sans parallaxe
- Nouveau mécanisme de réglage : Très facile et très précis (par clic)
- Une étanchéité maximale (tiroir pile et plaque de recouvrement avec joint)
- Réglage manuel de l'intensité lumineuse, avec 10 niveaux d'intensité
- Coupure automatique : 3 h
- Réglage par clic



Réticule :	Point 4 MoA
Dimension :	5,1 cm x 2,8 cm x 3,3 cm
Poids :	40 g
Réf. :	OHR422
Prix :	450 €



Point Rouge Nikko Stirling XT4 Diamond avec montage Weaver

Appareil conçu autant pour la chasse que le tir à l'arme de poing.

- Sans parallaxe
- Nouveau mécanisme de réglage : Très facile et très précis (par clic)
- Une étanchéité plus importante (tiroir pile et plaque de recouvrement avec joint)
- Réglage manuel de l'intensité lumineuse, 10 niveaux d'intensité lumineuse
- Coupure automatique : 3h
- Réglage par clic

Réticule :	Point 4 MoA
Dimension :	4,6 cm x 2,7 cm x 2,7 cm
Poids :	35 g
Réf. :	OHR462
Prix :	425 €



ULTIMAX & TÉLÉMÈTRE

La série Ultimax est conçue pour les chasseurs qui recherchent une optique de qualité à des coûts raisonnables. Les lunettes Ultimax sont développées et fabriquées au Japon. Qualité du verre, revêtements optimisés combinés à une production aux tolérances les plus strictes dans notre industrie offrant un produit haut de gamme avec une image claire et nette. La fibre optique placée au centre du réticule augmente très nettement l'intensité de l'illumination et permet d'accroître la précision du tir.



Lunette Nikko Stirling Ultimax 1-6 x 24

Un point rouge particulièrement contrasté et précis grâce à sa fibre optique

Optique étanche et traitée anti-reflets, bague zoom anti-dérappante largement dimensionnée, Tourelles de dérive & élévation avec remise à zéro et réglables sans outils.

- Illumination par fibre optique
- 11 niveaux d'intensité lumineuse
- Coupure d'illumination entre chaque niveau

Livrée avec caches objectifs translucides et pile CR2032.

Grossissement :	1x à 6x	Indice crépusculaire :	4.9 à 12
Diam. de l'objectif :	24 mm	Réglage à 100 m :	1/2 MoA
Diam. corps :	30 mm	Course élévation :	100 MoA
Réticule :	Ret. 4 lum.	Course latérale :	100 MoA
Champ de vision à 100 m :	6.5 à 40 m	Longueur :	27.7 cm
Focus réglable :	Non	Poids :	473 g
Réf. ONP1624	Prix : 1100 €		



RÉTICULE 4



Lunette Nikko Stirling Ultimax 3-12x56I

• 11 Niveaux d'illumination

Grossissement :	3x à 12x	Indice crépusculaire :	13 à 26
Diam. de l'objectif :	56 mm	Réglage à 100 m :	1/4 MoA
Diam. corps :	30 mm	Course élévation :	80 MoA
Réticule :	Ret. 4 lum.	Course latérale :	80 MoA
Champ de vision à 100 m :	11.9 à 3.3 m	Longueur :	35.8 cm
Focus réglable :	Non	Poids :	696 g
Réf. ONP31256U	Prix : 1100 €		



RÉTICULE 4



INFO PRODUIT

Etui de protection fourni avec le produit.

Télémètre Laser 7X25 - NikkoStirling

Le Télémètre Laser NikkoStirling destiné au tir, simple et fiable !

- Champ de vision 122 m à 1000 m.
- Grossissement x 7
- Diamètre de lentille : 25 mm
- Traitement optique multi-couches
- Mesure les distances de 15 m jusqu'à 600 m (précision de +/- 1 m)
- Retour position OFF automatique
- Poids 230 g
- Pile 3V CR2 Lithium (fournie)
- Dragonne

Réf.	Coloris	Gross. Mini	Diam. Obj	Piles (type de)	Poids	Prix
ONT625	Gris	7x	25 mm	CR2	230 g	350 €



Lunettes OCTA

Octa comme : Zoom 8x - Idéale pour les tirs à courte et longue distance, donnant une grande polyvalence à cette nouvelle gamme. La fiabilité du mécanisme ainsi que de l'illumination contribue à l'efficacité des lunettes «OCTA». L'excellent champ de vision fournit une bonne vue d'ensemble et facilite l'acquisition rapide sur des cibles mobiles.



Lunette OCTA 3-24x56

Lumineuse, focus réglable
Zoom 8x - Idéale pour les tirs à longue distance, donnant une grande polyvalence aux lunettes Octa.

Idéale pour la pratique de la chasse à l'approche ou à l'affût, son grossissement allant jusqu'à 24 permet d'identifier correctement le gibier.

La fiabilité du mécanisme ainsi que de l'illumination contribue à l'efficacité des lunettes « OCTA ».

L'excellent champ de vision fournit une bonne vue d'ensemble.

Grossissement :	3x à 24x	Indice crépusculaire :	13 à 25
Diam. de l'objectif :	56 mm	Réglage à 100 m :	1/4 MoA
Diam. corps :	30 mm	Course élévation :	60 MoA
Réticule :	Ret. 4 lum.	Course latérale :	60 MoA
Champ de vision à 100 m :	11.9 à 1.5 m	Longueur :	39.3 cm
Focus réglable :	Oui	Poids :	790 g
Réf. ONO3056	Prix : 855 €		



RÉTICULE 4



Lunette polyvalente OCTA 2-16x50 Lumineuse, focus réglable

Zoom 8x - Idéale pour les tirs à courte et longue distance, donnant une grande polyvalence à cette lunette très lumineuse.

Grossissement :	2x à 16x	Indice crépusculaire :	10 à 28.3
Diam. de l'objectif :	50 mm	Réglage à 100 m :	1/4 MoA
Diam. corps :	30 mm	Course élévation :	80 MoA
Réticule :	Ret. 4 lum.	Course latérale :	80 MoA
Champ de vision à 100 m :	21.1 à 2.6 m	Longueur :	35.2 cm
Focus réglable :	Oui	Poids :	740 g
Réf. ONO2050	Prix : 825 €		



RÉTICULE 4



Lunette de battue OCTA 1-8x24 lumineuse

Une lunette de battue fiable et lumineuse idéale pour les tirs à courte distance

- Corps de lunette en alliage aéronautique de 30 mm
- Plage de grossissement de 1x à 8x
- Correction d'impact par clic 1/2 MoA (14.5 mm à 100 m)
- Tourelles de chasse réglables sans outil avec zéro et capuchon de protection
- Dioptrie réglable
- Traitement multicouches des lentilles
- Mécanique et performance haut de gamme
- Parallaxe fixe réglée sur 100 yards (91m)
- Réticule de type 4 illuminé avec un point lumineux de couleur rouge ou vert

Grossissement :	1x à 8x	Indice crépusculaire :	4.9 à 13.8
Diam. de l'objectif :	24 mm	Réglage à 100 m :	1/2 MoA
Diam. corps :	30 mm	Course élévation :	100 MoA
Réticule :	Ret. 4 lum.	Course latérale :	100 MoA
Champ de vision à 100 m :	42.6 à 5.3 m	Longueur :	27.5 cm
Focus réglable :	Non	Poids :	540 g
Réf. ONO1824	Prix : 725 €		



RÉTICULE 4



Lunettes DIAMOND

Une gamme de lunettes dédiées à l'affût, de conception robuste, destinées à une utilisation intensive. Le revêtement ETE Microlux (anti reflets) et la qualité supérieure des lentilles employées assurent, à l'aube ou au crépuscule, une définition d'image optimale. Le choix de 3 diamètres d'objectifs (50, 56 et 62mm) apporte le bon compromis entre les besoins du chasseur et les contraintes de montage liées à l'arme devant être équipée.

Lunette de visée Nikko Stirling 3-12 x 62 Ret. 4 Lumineux

La plus lumineuse des lunettes de la gamme Diamond.

- Objectif de 62 mm ultra lumineux
- Champ à 100 m : 12,3 m à 3,1 m
- Taille du point : 2 MOA
- 5 Niveaux d'illumination (vert ou rouge)
- Pile CR2032

Grossissement :	3x à 12x	Indice crépusculaire :	13.6 à 27.3
Diam. de l'objectif :	62 mm	Réglage à 100 m :	1/4 MoA
Diam. corps :	30 mm	Course élévation :	100 MoA
Réticule :	Ret. 4 lum.	Course latérale :	100 MoA
Champ de vision à 100 m :	12.3 à 3.1 m	Longueur :	34 cm
Focus réglable :	Non	Poids :	700 g
Réf. ONS62	Prix : 425 €		



Lunette de visée Nikko Stirling 3-12 x 56 Ret. 4 Lumineux

Lunette polyvalent et lumineuse !

- Objectif très lumineux de 56 mm
- Intensité lumineuse réglable
- Taille du point : 2 MOA
- Pile CR2032

Grossissement :	3x à 12x	Indice crépusculaire :	12.9 à 26
Diam. de l'objectif :	56 mm	Réglage à 100 m :	1/4 MoA
Diam. corps :	30 mm	Course élévation :	100 MoA
Réticule :	Ret. 4 lum.	Course latérale :	100 MoA
Champ de vision à 100 m :	12.3 à 3.1 m	Longueur :	34 cm
Focus réglable :	Non	Poids :	680 g
Réf. ONS56	Prix : 389 €		



INFO PRODUIT

Livrée avec ses bonnettes de protection.



Lunette d'approche NIKKO STIRLING 2.5-10x50 Ret.4 Lumineux Diam.30

Le compromis idéal entre luminosité, poids et encombrement!

- Objectif de 50 mm, lumineux et compact.
- 11 Niveaux d'illumination
- Pile : CR2032

Grossissement :	2.5x à 10x	Indice crépusculaire :	11 à 22
Diam. de l'objectif :	50 mm	Réglage à 100 m :	1/4 MoA
Diam. corps :	30 mm	Course élévation :	100 MoA
Réticule :	Ret. 4 lum.	Course latérale :	100 MoA
Champ de vision à 100 m :	13.1 à 3.3 m	Longueur :	32.8 cm
Focus réglable :	Non	Poids :	550 g
Réf. ONS50	Prix : 365 €		



Lunette Nikko Stirling Diamond 1-4 x 24

Lunette de battue design et ergonomique

Compacte et pensée pour la chasse au sanglier en battue. Traitement optique multi-couche pour une bonne transmission lumineuse.

- 11 niveaux d'intensité lumineuse
- Tourelles chasse réglables sans outil avec capuchon de protection
- Pile CR2032 fournie

Grossissement :	1x à 4x	Indice crépusculaire :	4.9 à 9.8
Diam. de l'objectif :	24 mm	Réglage à 100 m :	1/2 MoA
Diam. corps :	30 mm	Course élévation :	100 MoA
Réticule :	Ret. 4 lum.	Course latérale :	100 MoA
Champ de vision à 100 m :	40.3 à 10.1 m	Longueur :	26 cm
Focus réglable :	Oui	Poids :	520 g
Réf. ONS24	Prix : 289 €		



Lunettes BOAR EATER

Lunettes de battue et d'approche particulièrement efficaces grâce à leurs larges champs de vision.



INFO PRODUIT

Livré avec ses
bonnettes de
protection.



Lunette Nikko Stirling BOAR EATER 1-6x24

Lunette de battue idéale pour la chasse au gros gibier !

La lunette de visée Boar Eater aide les chasseurs et tireurs à acquérir rapidement les cibles mobiles avec un champ de vision très large au grossissement 1x et le gibier plus éloigné grâce à son grossissement 6x.

Grossissement :	1x à 6x	Indice crépusculaire :	4.8 à 12
Diam. de l'objectif :	24 mm	Réglage à 100 m :	1/2 MoA
Diam. corps :	30 mm	Course élévation :	100 MoA
Réticule :	Ret. 4 lum.	Course latérale :	100 MoA
Champ de vision à 100 m :	40 à 6 m	Longueur :	27 cm
Focus réglable :	Non	Poids :	480 g
Réf. ONB1624	Prix : 539 €		



Lunette de battue BOAR EATER 1-4x24

Lunette de battue idéale pour la chasse au gros gibier !

La lunette de visée Boar Eater aide les chasseurs et tireurs à acquérir rapidement les cibles mobiles avec un champ de vision très large.

- Grossissement variable de 1 à 4 fois
- Objectif de 24 mm et d'un corps de 30 mm
- Réticule: 4A IR
- Vision: 11,8 - 48,1m
- Valeur du clic: 1/2 MOA par clic
- Gamme: 100 MOA

Grossissement :	1x à 4x	Indice crépusculaire :	4.8 à 9.7
Diam. de l'objectif :	24 mm	Réglage à 100 m :	1/2 MoA
Diam. corps :	30 mm	Course élévation :	100 MoA
Réticule :	Ret. 4 lum.	Course latérale :	100 MoA
Champ de vision à 100 m :	48 à 11.8 m	Longueur :	27 cm
Focus réglable :	Non	Poids :	480 g
Réf. ONB1424	Prix : 499 €		



Lunettes TLD

Pour les utilisateurs de réticules au premier plan focal. La cible et le réticule augmentent / diminuent toujours dans la même proportion permettant un calcul de corrections rapide et facile du point d'impact.



DIAMOND LONG RANGE FFP

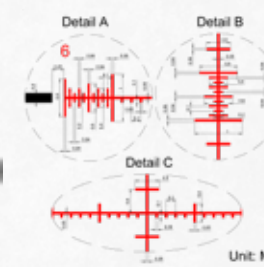
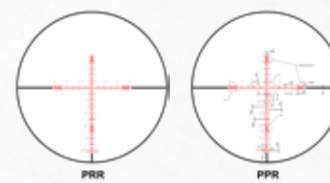

Lunette Nikko Stirling Diamond 6-24x50 FFP Diam. 34mm

Lunette de tir à réglage rapide avec tourelles de tir longue distance graduées.

Grossissement :	6x à 24x	Indice crépusculaire :	17.3 à 34.6
Diam. de l'objectif :	50 mm	Réglage à 100 m :	1/10 Mrad
Diam. corps :	34 mm	Course élévation :	75 MoA
Réticule :	PRR illuminé	Course latérale :	75 MoA
Champ de vision à 100 m :	6.3 à 1.5 m	Longueur :	36 cm
Focus réglable :	Oui	Poids :	750 g
Réf. ONT6450	Prix : 669 €		

Lunette Nikko Stirling Diamond 10-50x60 Diam. 30mm

Réticule Mil-Dot noir

Grossissement :	10x à 50x	Indice crépusculaire :	24.5 à 54.8
Diam. de l'objectif :	60 mm	Réglage à 100 m :	1/8 MoA
Diam. corps :	30 mm	Course élévation :	25 MoA
Réticule :	Mildot	Course latérale :	25 MoA
Champ de vision à 100 m :	3.1 à 0.6 m	Longueur :	42.5 cm
Focus réglable :	Oui	Poids :	1060 g
Réf. ONS1060M	Prix : 1590 €		



Lunette Nikko Stirling Diamond 10-50x60 Diam. 30mm

Réticule Mil-Dot illuminé

Grossissement :	10x à 50x	Indice crépusculaire :	24.5 à 54.8
Diam. de l'objectif :	60 mm	Réglage à 100 m :	1/8 MoA
Diam. corps :	30 mm	Course élévation :	25 MoA
Réticule :	Mildot lum.	Course latérale :	25 MoA
Champ de vision à 100 m :	3.1 à 0.6 m	Longueur :	42.5 cm
Focus réglable :	Oui	Poids :	1060 g
Réf. ONS1060	Prix : 1890 €		



Lunettes PANAMAX & PANAMAX PRECISION

La série Panamax intègre de nombreuses fonctionnalités : un champ de vision d'un angle extrêmement large, soit environ 20% de plus que la moyenne des lunettes à corps de 1" actuellement sur le marché, mais également le réglage de focus sur l'objectif (AO) et un réticule HMD pour toujours plus de netteté et plus de précision.



Lunettes PANAMAX ILLUMINATED

La lunette de tir polyvalente aussi à l'aise en tir de cible que pour la régulation des nuisibles. Cette série intègre de nombreuses fonctionnalités. Les lunettes Panamax possèdent un champ de vision d'un angle extrêmement large, soit environ 20% de plus que la moyenne des lunettes à corps de 1" actuellement sur le marché. Disponible également avec réglage de focus sur l'objectif (AO) et un réticule illuminé (IR) pour toujours plus de netteté et plus de précision.



Lunettes Nikko Stirling PANAMAX Illuminated 3-9x50

Lunette de tir à réglage rapide avec tourelle amovible graduée ou personnalisable !

- Objectif Nikko Stirling Panamax grand angle
- Champ de vision extrême - environ 20% de plus qu'une lunette standard de 1"
- Réticule Half Mil Dot
- Focalisation rapide de l'oeil

Grossissement :	3x à 9x	Indice crépusculaire :	12 à 21
Diam. de l'objectif :	50 mm	Réglage à 100 m :	1/4 MoA
Diam. corps :	25.4 mm (1")	Course élévation :	30 MoA
Réticule :	HMD illuminé	Course latérale :	30 MoA
Champ de vision à 100 m :	14.7 à 4.9 m	Longueur :	31 cm
Focus réglable :	Oui	Poids :	580 g
Réf. ONP3050	Prix : 199 €		



Lunette Nikko Stirling Panamax SFP 6-18 x 50 Half Mildot IR

Lunette de tir longue distance à réglages rapides avec tourelles graduées sous capots de protection.

- Diamètre corps : 1" (25,4 mm)
- Diam. 50
- Poids : 470 g
- Longueur : 360 mm
- Champ de vision à 100 m : 2,4 m à 7,3 m
- Waterproof remplie à l'azote
- Indice crépusculaire : 17 (6x) à 30 (18x)
- Pile CR2032 (fournie)

Grossissement :	6x à 18x	Indice crépusculaire :	17.3 à 30
Diam. de l'objectif :	50 mm	Réglage à 100 m :	1/4 MoA
Diam. corps :	25.4 mm (1")	Course élévation :	80 MoA
Réticule :	HMD illuminé	Course latérale :	80 MoA
Champ de vision à 100 m :	7.3 à 2.4 m	Longueur :	36 cm
Focus réglable :	Oui	Poids :	690 g
Réf. ONP6050	Prix : 345 €		



Lunette Nikko Stirling Panamax SFP 4-12x40 Half Mildot

Lunette de tir à réglage rapide avec tourelle amovible graduée ou personnalisable !

Grâce à ses tourelles interchangeables, vous pouvez adapter votre lunette Panamax à chaque situation de tir : une tourelle pour chaque type de munition... Et vous la placez instantanément sur la bonne position pour chaque distance de tir !

- Lunette au second plan focal
- Correction d'impact par clic : 1/10 Mrad (1 cm à 100 m)
- Réticule de type Half Mildot
- Livrée avec 5 tourelles de réglage pré-étalonnées (Cal. .17 HMR, .22 Subsonic, .22 High Velocity, 22 Extrem Velocity et 22 Mag) et une tourelle personnalisable.

Grossissement :	4x à 12x	Indice crépusculaire :	12 à 22
Diam. de l'objectif :	40 mm	Réglage à 100 m :	1/10 Mrad
Diam. corps :	25.4 mm (1")	Course élévation :	60 MoA
Réticule :	HMD	Course latérale :	60 MoA
Champ de vision à 100 m :	11 à 3.6 m	Longueur :	32 cm
Focus réglable :	Oui	Poids :	530 g
Réf. ONP4040	Prix : 279 €		



Lunette Nikko Stirling Panamax SFP 4,5-14 x 50 Half Mildot IR

Lunette de tir longue distance à réglages rapides avec tourelles graduées sous capots de protection.

- Diamètre corps : 1" (25,4 mm)
- Diam. 50
- Poids : 480 g
- Longueur : 336 mm
- Champ de vision à 100 m : 3,2 m à 9,7 m
- Waterproof remplie à l'azote
- Indice crépusculaire : 15 (4,5x) à 26 (14x)
- Réticule Mildot illuminé
- Pile CR2032 (fournie)

Grossissement :	4.5x à 14x	Indice crépusculaire :	15 à 26.5
Diam. de l'objectif :	50 mm	Réglage à 100 m :	1/4 MoA
Diam. corps :	25.4 mm (1")	Course élévation :	80 MoA
Réticule :	HMD illuminé	Course latérale :	80 MoA
Champ de vision à 100 m :	9.7 à 3.2 m	Longueur :	33.6 cm
Focus réglable :	Oui	Poids :	680 g
Réf. ONP4550	Prix : 330 €		



Lunettes AIRKING

L'Airking a été développé pour le tir à l'arme à air comprimé. Toute la gamme, tous les modèles disposent d'un réglage de parallaxe (A0) à partir de 10 mètres jusqu'à l'infini. Tous sont fournis avec un solide support monobloc pour rail de 11 mm avec arrêt de recul.



Lunettes MOUNT MASTER

Lunettes de loisir éprouvées à prix compétitif. Comportant un réglage de focus sur l'objectif et des lentilles avec un revêtement multicouche, le tout purgé à l'azote au montage. Cela confère aux lunettes Mountmaster une étanchéité totale à l'eau et au brouillard. Livrées avec montage pour rail de 11mm.



Lunette NIKKO SITRLING AIR KING

3-9x42 mil dot illuminé
Lunette de tir avec son de montage monobloc pour rail de 11 mm

- Réticule lumineux Half Mildot
- Intensité réglables sur 11 niveaux
- Correction d'impact par clic : 1/4 MoA (7mm à 100m)
- Parallaxe réglable de 10 m à l'infini
- Purgé à l'azote
- Étanche, antibuée et résistante aux chocs
- Livré avec colliers monobloc pour rail prismatique de 11 mm
- Tourelles réglables sans outils avec capuchons de protection
- Bonnettes de protection de type flip-up

Grossissement :	3x à 9x	Indice crépusculaire :	11 à 19
Diam. de l'objectif :	42 mm	Réglage à 100 m :	1/4 MoA
Diam. corps :	25.4 mm (1")	Course élévation :	60 MoA
Réticule :	HMD illuminé	Course latérale :	60 MoA
Champ de vision à 100 m :	12 à 4	Longueur :	32.5 cm
Focus réglable :	Oui	Poids :	660 g
Réf. ONA3042	Prix : 210 €		



Lunette Nikko Stirling SFP 4-12x50

MountMaster Half Mildot

La lunette pour le tir de loisir avec réticule Half Mildot

Grossissement :	4x à 12x	Indice crépusculaire :	14.1 à 24.5
Diam. de l'objectif :	50 mm	Réglage à 100 m :	1/4 MoA
Diam. corps :	25.4 mm (1")	Course élévation :	60 MoA
Réticule :	HMD	Course latérale :	60 MoA
Champ de vision à 100 m :	9.6 à 3.2	Longueur :	33.3 cm
Focus réglable :	Oui	Poids :	405 g
Réf. ON41250	Prix : 125 €		



Lunettes MOUNT MASTER



Lunette Nikko Stirling SFP 4 x

32 MountMaster Half Mildot IR

La lunette de tir Mildot à la portée de tous.

Grossissement :	4x à	Indice crépusculaire :	à 11
Diam. de l'objectif :	32 mm	Réglage à 100 m :	1/4 MoA
Diam. corps :	25.4 mm (1")	Course élévation :	80 MoA
Réticule :	HMD	Course latérale :	80 MoA
Champ de vision à 100 m :	10.4 à	Longueur :	310 cm
Focus réglable :	Oui	Poids :	320 g
Réf. ON432	Prix : 95 €		



Lunette Nikko Stirling SFP 3-9 x 40 MountMaster Half Mildot

La lunette de tir Mildot zoom 3-9x à la portée de tous.

Grossissement :	3x à 9x	Indice crépusculaire :	11 à 19
Diam. de l'objectif :	40 mm	Réglage à 100 m :	1/4 MoA
Diam. corps :	25.4 mm (1")	Course élévation :	60 MoA
Réticule :	HMD	Course latérale :	60 MoA
Champ de vision à 100 m :	12 à 4	Longueur :	32.2 cm
Focus réglable :	Oui	Poids :	380 g
Réf. ON3940	Prix : 110 €		

Lunette Nikko Stirling 4-16x50 MountMaster Half Mildot

La lunette pour le tir de loisir avec réticule Half Mildot et une large plage de grossissement

Grossissement :	4x à 16x	Indice crépusculaire :	14.1 à 28.3
Diam. de l'objectif :	50 mm	Réglage à 100 m :	1/4 MoA
Diam. corps :	25.4 mm (1")	Course élévation :	60 MoA
Réticule :	HMD	Course latérale :	60 MoA
Champ de vision à 100 m :	9.2 à 3.2	Longueur :	34 cm
Focus réglable :	Oui	Poids :	450 g
Réf. ON41650	Prix : 149 €		



Les optiques Microdot sont issues de technologies Japonaises, réputées depuis plusieurs décennies pour la qualité des composants employés, ainsi que la qualité d'assemblage de ces derniers.

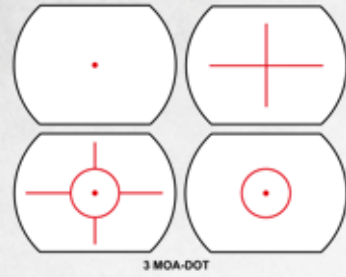

Point Rouge Microdot Panorama MK III - Multi Réticule MR02

La projection du point sur un écran panoramique offre une visée claire avec un champs de vision dégagé autour du cadre.

- Champ de vision élargi
- Traitement écran multicouches

Réticule :	Multiréticules
Dimension :	8.2 cm x 3.4 cm x 5.2 cm
Poids :	110 g
Réf. :	OHR5010 Prix : 299 €



INFO PRODUIT

Livrée avec bonnettes de protection



Lunette de battue Microdot 1-6x24 microdot illuminée

Une lunette zoom 1x à 8x de très grande amplitude pour la battue comme pour l'approche !

- Tourelles chasse réglables sans outil avec capuchon de protection
- Bonnettes de protection
- Large champ de vision : 40 m à 100 mètres en grossissement x1
- Teste étanchéité dans 1 mètres d'eau à 50°C pendant 2 minutes

Grossissement :	1x à 8x	Indice crépusculaire :	4.9 à 13.8
Diam. de l'objectif :	24 mm	Réglage à 100 m :	1/2 MoA
Diam. corps :	30 mm	Course élévation :	100 MoA
Réticule :	Ret. 4 lum.	Course latérale :	100 MoA
Champ de vision à 100 m :	40 à 5.5	Longueur :	25.8 cm
Focus réglable :	Non	Poids :	495 g
Réf. :	OC1624	Prix :	359 €



INFO PRODUIT

Livré avec un filtre polarisant + extension + colliers + bonnette



Point Rouge Microdot BED 4 (Diamètre 30)

Classique point rouge tubulaire destiné à la chasse en battue.

- Intensité lumineuse réglable : de 1 à 7
- Livré avec un filtre polarisant + extension + colliers + bonnette

Réticule :	Point 3 MoA
Dimension :	13.5 cm x 55 cm x 44 cm
Poids :	140 g
Réf. :	OHR5050 Prix : 249 €



Réticule illuminé à fibre optique !

Lunette de battue Microdot 1-8 x 24 illuminée

Une lunette zoom 1x à 8x de très grande amplitude pour la battue comme pour l'approche !

- Correction : 1/2 MoA (1.45 cm à 100m)
- Réticule lumineux gravé (réticule 4) avec 11 niveaux d'illumination
- Tourelles chasse réglables sans outil avec capuchon de protection
- Bonnettes de protection
- Large champ de vision : 40 m à 100 mètres en grossissement x1
- Traitement des lentilles multicouche
- Teste étanchéité dans 1 mètres d'eau à 50°C pendant 2 minutes

Grossissement :	1x à 8x	Indice crépusculaire :	4.9 à 13.8
Diam. de l'objectif :	24 mm	Réglage à 100 m :	1/2 MoA
Diam. corps :	30 mm	Course élévation :	100 MoA
Réticule :	Ret. 4 lum.	Course latérale :	100 MoA
Champ de vision à 100 m :	40 à 5.5	Longueur :	25.8 cm
Focus réglable :	Non	Poids :	495 g
Réf. :	OC1824F	Prix :	450 €



INFO PRODUIT

Livrée avec bonnettes de protection

Lunette de battue Microdot 1-4 x 24 illuminée

Une lunette zoom 1x à 4x très lumineuse pour la battue !

- Correction : 1/2 MoA (1.45 cm à 100m)
- Réticule lumineux gravé (réticule 4) avec 11 niveaux d'illumination
- Tourelles chasse réglables sans outil avec capuchon de protection
- Bonnettes de protection
- Large champ de vision : 40 m à 100 mètres en grossissement x1
- Pile CR2032 incluse
- Traitement des lentilles multicouche
- Étanchéité testée dans 1 mètre d'eau à 50°C pendant 2 minutes

Grossissement :	1x à 4x	Indice crépusculaire :	4.9 à 9.79
Diam. de l'objectif :	24 mm	Réglage à 100 m :	1/2 MoA
Diam. corps :	30 mm	Course élévation :	100 MoA
Réticule :	Ret. 4 lum.	Course latérale :	100 MoA
Champ de vision à 100 m :	40 à 10	Longueur :	26.5 cm
Focus réglable :	Non	Poids :	465 g
Réf. :	OC1424	Prix :	229 €



Lunette Microdot affût 3-12 x 56

Une lunette d'affût très polyvalente grâce à son grossissement de 3x à 12x !

- Lunette conçue pour la chasse à distance. Le grossissement variable de 3 à 12 fois permet de s'adapter à toutes les distances de tir et la grande ouverture de 56 mm offre une excellente luminosité même à l'aube ou au crépuscule. Très grande qualité optique et traitement des lentilles multicouche.
- Grossissement de 3 à 12 fois
- Diamètre de l'objectif : 56 mm
- Diamètre du corps : 30mm
- Correction : 7 mm à 100 m / clic soit 1/4 MoA par clic
- Réticule lumineux gravé (rét. 4) avec 11 niveau d'illumination
- Longueur : 33.8 cm - Poids : 720 grammes
- Livré avec bonnettes rabattables avant et arrière.

Grossissement :	3x à 12x	Indice crépusculaire :	12.9 à 25.9
Diam. de l'objectif :	56 mm	Réglage à 100 m :	1/4 MoA
Diam. corps :	30 mm	Course élévation :	60 MoA
Réticule :	Ret. 4 lum.	Course latérale :	60 MoA
Champ de vision à 100 m :	12.3 à 3	Longueur :	33.8 cm
Focus réglable :	Non	Poids :	720 g
Réf. :	OC31256	Prix :	249 €



Points rouges & lunettes

Les optiques Microdot sont issues de technologies Japonaises, réputées depuis plusieurs décennies pour la qualité des composants employés, ainsi que la qualité d'assemblage de ces derniers.



Points rouges

Conception Américaine, qualité militaire !



Spéciale TLD !



INFO PRODUIT

Bouton amovible de poussée de la bague de grossissement

Lunette Microdot FFP 6-24 x 50 - MOA

La lunette Microdot à fort grossissement dédiée au tir longue distance !

La lunette Microdot FFP 6-24x50 est idéale pour la pratique du tir à longue distance (TLD). De plus, son réticule gradué de type stadimétrique vous permet une correction instantanée de votre visée en fonction de la distance que vous pourrez également évaluer directement grâce aux échelles de mesure horizontales et verticales.

- Grossissement de 6 à 24 fois
- Diamètre de l'objectif : 50 mm
- Diamètre du corps : 30 mm
- Correction 7 mm à 100 mètres / clic
- Réticule gradué
- Champ de vision à 100 mètres : de 1.3 à 6m
- Longueur totale : 35.5 cm / Poids 700 grammes

Grossissement :	6x à 24x	Indice crépusculaire :	17.3 à 34.6
Diam. de l'objectif :	50 mm	Réglage à 100 m :	1/4 MoA
Diam. corps :	30 mm	Course élévation :	80 MoA
Réticule :	ACSS CQB	Course latérale :	80 MoA
Champ de vision à 100 m :	6 à 1.3	Longueur :	35.5 cm
Focus réglable :	Oui	Poids :	700 g
Réf. OCT6150	Prix : 375 €		



Prolongateur cache soleil et anti reflet d'une longueur de 76 mm



Lunette de tir MICRODOT 6-24x50 FFP MRAD illuminé

Une lunette pour le tir à longue distance (TLD) avec son réticule au premier plan focal (FPF) permettant des corrections de tir rapides peu importe le grossissement

- Premier plan focal (FPF)
- Corps en aluminium T6061 monobloc
- Purgée à l'azote
- Étanche et antibuée
- Lentille à traitement multicouches
- Tourelle tactique
- Correction d'impact par clic : 1/4 MOA (7 mm à 100 m)
- Parallaxe réglable
- Réticule de type stadimétrique illuminé avec graduation fine et précise
- Livré avec bonnettes de protection, pare soleil, microfibre et levier de bague de grossissement

Grossissement :	6x à 24x	Indice crépusculaire :	17.3 à 34.6
Diam. de l'objectif :	50 mm	Réglage à 100 m :	1/4 MoA
Diam. corps :	30 mm	Course élévation :	80 MoA
Réticule :	ACSS	Course latérale :	80 MoA
Champ de vision à 100 m :	6 à 1.3	Longueur :	36 cm
Focus réglable :	Oui	Poids :	700 g
Réf. OCT6150I	Prix : 450 €		



Tourelle tactique



INFO PRODUIT
Montage haut
OPA22 en option

Point rouge Primary 2 MOA MD-RGB II

Point rouge compact conçu pour le montage sur une carabine type AR15 ou AK

- Dimension du point rouge : 2 MOA
- Réglage : 1/2 MOA par clic sur 50 MoA
- Pile : CR2032

Réticule :	Point 2 MoA
Dimension :	6.7 cm x 4.2 cm x 4 cm
Poids :	160 g
Réf. : OPA11	Prix : 135 €



Point rouge Primary 2 MOA SLX-MD-25 Rotary

Point rouge compact et léger conçu pour le montage sur une carabine type AR15 ou AK

- Dimension du point rouge : 2 MOA
- Réglage : 1/2 MOA par clic sur 50 MoA
- Diamètre Objectif 30mm
- Pile : CR2032

Réticule :	Point 2 MoA
Dimension :	8 cm x 5.6 cm x 6.8 cm
Poids :	200 g
Réf. : OPA13	Prix : 259 €



Point rouge Primary 2 MOA Advanced MD-RB-AD

Point rouge compact et léger conçu pour le montage sur une carabine semi automatique Livré avec platine basse pour montage sur rail picatinny.

- Dimension du point rouge : 2 MOA
- Réglage : 1/2 MOA par clic sur 50 MoA
- Pile : CR2032
- Existe en coloris Noir ou FDE (Tan).

Réticule :	Point 2 MoA
Dimension :	6.5 cm x 4.5 cm x 4.7 cm
Poids :	150 g
Réf. : OPA12	Prix : 225 €
Réf. : OPA14	Prix : 210 €



Montage haut OPA22 en option



ACSS CQB



Point rouge Prisme Primary X5 réticule ACSS-CQB

La lunette tactique Primary Arms Gen III est résolument conçu pour un usage tactique à courte et moyenne distance. Son réticule CQB de type chevron, incluant une échelle verticale et des points horizontaux permet une compensation rapide en élévation et en dérive sur le terrain. Avec son grossissement fixe de 5x, son champ de vision particulièrement large et son réticule spécialement adapté au CQB le rend extrêmement fiable pour les situations les plus difficiles.

- Type de réticule : ACSS CQB
- Étalonné 5.56 OTAN - .223
- Réglage : 1/2 MOA par clic
- Pile : CR2032
- Pour le montage de cet appareil, afin d'éviter toutes rupture de vis, il est conseillé de ne pas dépasser un couple de serrage de 2.5 N. M.

Réticule :	Oui
Dimension :	15.5 cm x 4.8 cm x 7.4 cm
Poids :	430 g
Réf. : OPA635	Prix : 630 €

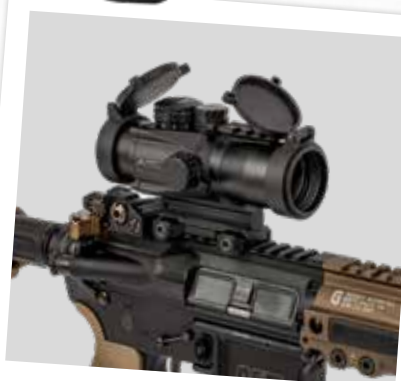

Exemple de montage sur un AR15

Niggeloh

Niggeloh HOUSSE LUNETTE en Néoprène

Housse de Lunette montée Néoprène

Réf.	Désignation	Prix
N1600	diam. 24 mm	44 €
N1601	diam. 42 mm	44 €
N1602	diam. 50-56 mm	44 €
N1605	diam. 50-56 mm x Long 380mm	44 €



Lunette Primary SLX1 SFP réticule ACSS 1-8x24 étaloné 5.56

La lunette parfaite pour un AR15

Lunette en 1-8x24 à second plan focal.

- Grossissement idéal pour le tir localisé jusqu'à distance plus lointaine.
- Réticule ACSS (Advanced Combined Sighting System)
- Valeur d'un clic : 1/2 MOA (14,5 mm à 100 m)
- Compensation de la chute de balle, évaluation de la distance, et contrevisée de vent dans un seule et même réticule.
- Idéal pour des applications tactiques, chasse et tir.
- Réticule illuminé rouge

Étalonné 5.56 - 5.45x39 - .308 Winchester et 6.5 Grendel

Grossissement :	1x à 8x	Indice crépusculaire :	4.2 à 14
Diam. de l'objectif :	24 mm	Réglage à 100 m :	1/2 MoA
Diam. corps :	30 mm	Course élévation :	100 MoA
Réticule :	ACSS	Course latérale :	100 MoA
Champ de vision à 100 m :	110 à 4.2	Longueur :	27.5 cm
Focus réglable :	Oui	Poids :	510 g
Réf. OPA1824	Prix : 699 €		



ACSS



Étalonné 7.62x39, 300 BLK, 5.56x45, 5.45x39 ou 308 Win



Lunette Primary PA1 slx3.5 SFP réticule ACSS 1-6x24

La lunette idéale à monter sur un AR15

Lunette en 1-6x24 à second plan focal.

- Grossissement idéal pour le tir localisé jusqu'à distance plus lointaine.
- Valeur d'un clic : 1/2 MOA (14,5 mm à 100 m)
- Réticule ACSS (Advanced Combined Sighting System)
- Compensation de la chute de balle, évaluation de la distance, et contrevisée de vent dans un seule et même réticule.
- Idéal pour des applications tactiques, chasse et tir.
- Réticule illuminé rouge
- OPA165 Étalonné 7.62x39 et .300 BLK
- OPA166 Étalonné 5.56 - 5.45x39 et 308 Win

Grossissement :	1x à 6x	Indice crépusculaire :	4.9 à 12.7
Diam. de l'objectif :	30 mm	Réglage à 100 m :	1/2 MoA
Diam. corps :	30 mm	Course élévation :	50 MoA
Réticule :	ACSS	Course latérale :	50 MoA
Champ de vision à 100 m :	32 à 5	Longueur :	28.8 cm
Focus réglable :	Oui	Poids :	530 g
Réf. OPA165	Prix : 755 €		
Réf. OPA166	Prix : 745 €		



ACSS RAPTOR



Lunettes à fort grossissement

Conception Américaine, qualité militaire !



Primary Arms lunette Classic 3-9x44mm SFP petits calibres

Lunette Primary Arms en grossissement 3-9x44 pour petits calibres.
Idéal pour les calibres 22 à 5.56
Réticule duplex à deuxième plan focal
Lentille entièrement multicouche pour une transmission optimale de la lumière
Étanche et anti-buée
Purgé à l'azote

Grossissement :	3x à 9x	Indice crépusculaire :	11.49 à 19.9
Diam. de l'objectif :	44 mm	Réglage à 100 m :	1/4 MoA
Diam. corps :	30 mm	Course élévation :	30 MoA
Réticule :	Ret. 4 Duplex	Course latérale :	30 MoA
Champ de vision à 100 m :	12 à 4	Longueur :	31.5 cm
Focus réglable :	Non	Poids :	549 g
Réf. OPA3944	Prix : 165 €		

Deuxième plan focal !



Ret. 4 Duplex



Lunette Primary SLX 3 MRAD réticule HUD 3-18x50 FFP étalonnée 308

Lunette toutes distances jusqu'à 900m, pré-étalonnée pour le calibre 308 Winchester.
La lunette Primary SLx 3-18x50 permet la prise de visée rapide sur des cibles proches au grossissement minimum de 3x comme l'acquisition et le traitement de cibles très lointaines au grossissement 18x.
Le réticule sur premier plan focal est juste quelque soit le grossissement.
Réticule entièrement éclairé pour une visée plus claire
Visée précise et rapide jusqu'à 1000 mètres.
Élévation en Mil-Rad pré-étalonnée pour le calibre .308 Win.
Le réticule permet d'estimer la distance la 400 à 1000 yards.

Grossissement :	3x à 18x	Indice crépusculaire :	12.2 à 30
Diam. de l'objectif :	50 mm	Réglage à 100 m :	1/10 Mrad
Diam. corps :	30 mm	Course élévation :	50 MoA
Réticule :	Oui	Course latérale :	50 MoA
Champ de vision à 100 m :	12.2 à 2	Longueur :	35.3 cm
Focus réglable :	Oui	Poids :	720 g
Réf. OPA319	Prix : 839 €		



HUD



Elévation et dérive en Milliradians.

Lunette Primary GLX4 MRAD réticule Mil Dot 4-16x50 FFP

Une lunette de qualité optimal à un prix accessible.
Une lunette à très large champ de vision destinée à la chasse comme au tir sportif.
• Réticule Mildot
• Verres premium
• Corps en aluminium d'une seule pièce
• Précision augmentée à distance plus lointaine.
• Étanche
• Antibuée

Grossissement :	4x à 16x	Indice crépusculaire :	14.1 à 28.2
Diam. de l'objectif :	50 mm	Réglage à 100 m :	1/10 Mrad
Diam. corps :	30 mm	Course élévation :	86 MoA
Réticule :	HMD illuminé	Course latérale :	86 MoA
Champ de vision à 100 m :	7.9 à 2.1	Longueur :	35.1 cm
Focus réglable :	Oui	Poids :	652 g
Réf. OPA416	Prix : 1259 €		



MIL DOT



Lunette Primary PA4 SLx 3.5 MRAD réticule ORION 4-14x44 FFP

Lunette de chasse zoom avec un réticule permettant de compenser distance et dérive instantanément !
• Réticule chasse révolutionnaire
• Valeur de clic : 1/10 MIL (10 mm à 100 m)
• Conçu pour mesurer la distance de certains gibiers (coyotes, cerfs, sangliers)
• Acquisition de cible rapide
• Précision augmentée à distance plus lointaine.
• Étanche et antibuée

Grossissement :	4x à 14x	Indice crépusculaire :	13.3 à 24.8
Diam. de l'objectif :	44 mm	Réglage à 100 m :	1/10 Mrad
Diam. corps :	30 mm	Course élévation :	60 MoA
Réticule :	ACSS	Course latérale :	60 MoA
Champ de vision à 100 m :	9 à 2.6	Longueur :	34 cm
Focus réglable :	Oui	Poids :	715 g
Réf. OPA414	Prix : 498 €		



ORION



Réglage en milliradians

Montages pour optiques de précision



Retrouvez chez Simac plus de 2000 montages ou éléments de montage Recknagel et le conseil de nos experts pour les adapter à vos armes !



**Montage Basculant à Levier
Prisme 21 Rail 70°**
Montage pour lunette à rail Rail 70 degrés
Paire de montage sur rail type Picatinny, serrage par levier.

Réf.	Montage	Hauteur	Prix
57570-0400	Rail Picatinny	1.2 cm	338 €
57570-0900	Rail Picatinny	1.7 cm	338 €



**Montage Basculant Prisme 21
Serrage Rapide Rail SR**
Montage pour lunette Swarovski à rail SR
Paire de montage sur rail type Picatinny, serrage par levier.

Réf.	Montage	Hauteur	Prix
57553-0050	Rail Picatinny	0.75 cm	338 €
57553-1800	Rail Picatinny	1.3 cm	338 €



**Montage Basculant Prisme 21
Serrage Facile Rail ZM**
Montage pour lunette Zeiss à rail ZM
Paire de montage sur rail type Picatinny, serrage par levier.

Réf.	Montage	Hauteur	Prix
57545-0700	Rail Picatinny	0.7 cm	306 €
57545-0300	Rail Picatinny	1.4 cm	338 €



**Montage Basculant Prisme 21
Serrage Facile Rail S&B Convex**
Montage pour lunette à rail Schmidt & Bender Convex CX
Paire de montage sur rail type Picatinny, serrage par levier.

Réf.	Montage	Hauteur	Prix
57567-1800	Rail Picatinny	1.1 cm	338 €

2000 RÉFÉRENCES EN STOCK !



Colliers Diam.26 Prisme 21 Serrage à Levier
Colliers de montage pour lunettes diamètre 1".
• Fabrication en alliage léger ultra résistant.
• Fixation rapide par levier.

Réf.	Désignation	Diamètre	Hauteur	Prix
57526-0601	BH 6	26 mm (1")	0.6 cm	230 €
57526-0951	BH 9.5	26 mm (1")	0.95 cm	230 €
57526-1401	BH 14	26 mm (1")	1.4 cm	230 €
57526-1901	BH 19	26 mm (1")	1.9 cm	230 €
57526-2201	BH 22	26 mm (1")	2.2 cm	230 €



Colliers Diam.30 Prisme 21 Serrage à Levier
Colliers de montage pour lunettes diamètre 30 mm.
• Fabrication en alliage léger ultra résistant.
• Fixation rapide par levier.

Réf.	Désignation	Diamètre	Hauteur	Prix
57530-0601	BH 6	30 mm	0.6 cm	230 €
57530-0951	BH 9.5	30 mm	0.95 cm	230 €
57530-1401	BH 14	30 mm	1.4 cm	230 €
57530-1901	BH 19	30 mm	1.9 cm	230 €
57530-2201	BH 22	30 mm	2.2 cm	230 €



Colliers Diam.34 Prisme 21 Serrage à Levier
Colliers de montage pour lunettes diamètre 34 mm.
• Fabrication en alliage léger ultra résistant.
• Fixation rapide par levier.

Réf.	Désignation	Diamètre	Hauteur	Prix
57534-0601	BH 6	34 mm	0.6 cm	240 €
57534-0951	BH 9.5	34 mm	0.95 cm	240 €
57534-1201	BH 12	34 mm	1.2 cm	240 €
57534-1401	BH 14	34 mm	1.4 cm	240 €
57534-1901	BH 19	34 mm	1.9 cm	240 €
57534-2201	BH 22	34 mm	2.2 cm	240 €



Colliers Diam.36 Prisme 21 Serrage à Levier
Colliers de montage pour lunettes diamètre 36 mm.
• Fabrication en alliage léger ultra résistant.
• Fixation rapide par levier.

Réf.	Désignation	Diam. Obj	Hauteur	Prix
57536-0701	BH 7	36 mm	0.7 cm	240 €
57536-0951	BH 9.5	36 mm	0.95 cm	240 €
57536-1201	BH 12	36 mm	1.2 cm	240 €
57536-1401	BH 14	36 mm	1.4 cm	240 €
57536-1901	BH 19	36 mm	1.9 cm	240 €



Colliers Diam.40 Prisme 21 Serrage à Levier
Colliers de montage pour lunettes diamètre 40 mm.
• Fabrication en alliage léger ultra résistant.
• Fixation rapide par levier.

Réf.	Désignation	Diamètre	Hauteur	Prix
57540-1201	BH 12	40 mm	1.2 cm	240 €
57540-0801	BH 8	40 mm	0.8 cm	240 €



Armuriers & professionnels,
retrouvez nos 4000 montages sur le site www.simac.fr
Consultez notre guide interactif des montages picatinny / Weaver

* Les prix mentionnés sont arrondis et sont donnés à titre indicatif.



Colliers fixes EAW BH10mm pour rail weaver 21mm

Colliers à profil bas en diamètre 30 ou 34 mm

Paire de colliers EAW de la gamme Blue Line

• Fixation sur rail prismatique 21 mm Weaver

• Hauteur : 10 mm

• Colliers avec verrouillage par 2 vis torx à profil bas

• Usiné en aluminium avec griffe de verrouillage en acier

• Une ligne fine et épurée

Réf.	Désignation	Diamètre	Montage	Hauteur	Prix
ME301021	EAW colliers fixe diam.30mm - BH10mm - weaver	30 mm	Rail 21mm	1 cm	125 €
ME341021	EAW colliers fixe diam.34mm - BH10mm - weaver	34 mm	Rail 21mm	1 cm	125 €
ME301821	EAW colliers fixe diam.30mm - BH18mm - weaver	30 mm	Rail 21mm	1.8 cm	125 €
ME341521	EAW colliers fixe diam.34mm - BH15mm - weaver	34 mm	Rail 21mm	1.5 cm	125 €
ME300521	EAW colliers fixe diam.30mm - BH5mm - weaver	30 mm	Rail 21mm	0.5 cm	125 €
ME340521	EAW colliers fixe diam.34mm - BH5mm - weaver	34 mm	Rail 21mm	0.5 cm	125 €



MAK est un leader sur ce marché des montages optiques et opère sur la base d'idées innovantes, d'une qualité sans compromis à un prix équitable et incluant de nombreux éléments brevetés. Précision, Innovation et Perfection sont les valeurs de la marque MAK.



Pivot MAK

A partir de : 399 € TTC



MAKuick leviers rabattable

A partir de : 490 € TTC



Audere est une entreprise de fabrication d'accessoires d'armes à feu créée en 2016. Nous concevons, développons et fabriquons des équipements tactiques de pointe et des accessoires pour armes légères de haute qualité ciblant un large éventail d'utilisateurs des forces militaires, des forces de l'ordre, des sports de tir et de la chasse. Audere a été fondée sur le principe de la production de produits innovants, efficaces et fiables.



INFO PRODUIT

Niveau à bulle intégré !

AUDERE Adversus Gen 2

Les colliers Adversus sont la réponse de AUDERE pour les tireurs utilisant des armes de gros calibre. Une largeur imposante plus 6 vis, permettent un couple serrage important sans détériorer l'optique.

- Colliers haute qualité en aluminium 7075T6.
- Montage très rigide 6 vis compatible avec les rails 21 mm Mil Std 1913.
- Niveau à bulle frontal pour affiner votre visée.
- Serrage des mâchoires 5Nm max.
- Serrage des colliers 3Nm max.



Réf.	Diamètre	Montage	Hauteur	Poids	Prix
MA2126	30 mm	Rail Picatinny	2.3 cm	270 g	210 €
MA2156	35 mm	Rail Picatinny	1.85 cm	270 g	210 €
MA2186	40 mm	Rail Picatinny	1.6 cm	270 g	210 €
MA2166	36 mm	Rail Picatinny	1.8 cm	270 g	210 €

AUDERE Monobloc Adversus Gen 2

Les montages monobloc Adversus sont conçus spécialement pour le TLD, colliers extra large à 6 vis pour une précision maximale.

- Montage fixe en aluminium 7075T6
- Montage très rigide 6 vis compatible avec les rails 21 mm Mil Std 1913.
- Niveau à bulle frontal pour affiner votre visée.
- Serrage des mâchoires 5Nm max.
- Serrage des colliers 3Nm max.

Réf.	Diamètre	Montage	Hauteur	Poids	Prix
MA01220	30 mm	Rail Picatinny	1.3 cm	300 g	325 €
MA01240	30 mm	Rail Picatinny	1.9 cm	300 g	325 €
MA01260	30 mm	Rail Picatinny	2.3 cm	300 g	325 €
MA01420	34 mm	Rail Picatinny	1.1 cm	300 g	325 €
MA01440	34 mm	Rail Picatinny	1.7 cm	300 g	325 €
MA01460	34 mm	Rail Picatinny	2.1 cm	300 g	325 €
MA01560	35 mm	Rail Picatinny	2.05 cm	300 g	325 €
MA01660	36 mm	Rail Picatinny	2 cm	300 g	325 €
MA01860	40 mm	Rail Picatinny	1.8 cm	300 g	325 €

INFO PRODUIT

Niveau à bulle intégré !



INFO PRODUIT

Niveau à bulle intégré !

AUDERE Montage LEVITAS

Un montage monobloc de qualité offrant une importante rigidité à l'ensemble

- Montages robustes et légers
- Quatre interfaces ScopeLink™ pour la fixation d'accessoires optiques
- Compatible avec tout rail 1913 (Picatinny) ou OTAN
- Fabriqué en aluminium 7075-T651
- Fini avec une anodisation à revêtement dur de type 3 (MIL-A-8625 TYPE 3)

Réf.	Diamètre	Hauteur	Poids	Prix
MA11260	30 mm	2.5 cm	197 g	325 €
MA11460	34 mm	2.3 cm	197 g	325 €

AUDERE Montage LEVITAS 20 MOA

Montage monobloc de qualité offrant une importante rigidité à l'ensemble, pour une précision optimale

- Montages monobloc robustes et légers avec pente 20 MOA
- Quatre interfaces ScopeLink™ pour la fixation d'accessoires optiques
- Compatible avec tout rail 1913 (Picatinny) ou OTAN
- Fabriqué en aluminium 7075-T651
- Fini avec une anodisation à revêtement dur de type 3 (MIL-A-8625 TYPE 3)

Réf.	Diamètre	Hauteur	Poids	Prix
MA11643	34 mm	2.3 cm	197 g	325 €



EAW Monobloc Réglable à 0, 20 ou 40 MOA

Montage monobloc à inclinaison réglable pour le tir à longue distance.

- Conception révolutionnaire: modifie la pente de 0 à 20 ou 40 MOA avec le moins de pièces possible
- L'inclinaison MOA est obtenue en changeant le bloc d'élevation attaché à l'anneau arrière
- Disponible pour les tubes de visée de 30 mm ou 36 mm
- Hauteur de la lunette 22 mm - Vis Torx avec indication de couple marquée au laser
- Livré avec 3 blocs de 0 MoA, 20 MoA et 40 MoA
- Attache au Std. 1913 Picatinny Rail

Réf.	Diamètre	Montage	Hauteur	Longueur	Poids	Prix
MET0250	30 mm	Rail Picatinny	2.2 cm	12.5 cm	260 g	472 €
MET0650	36 mm	Rail Picatinny	2.2 cm	12.5 cm	260 g	464 €

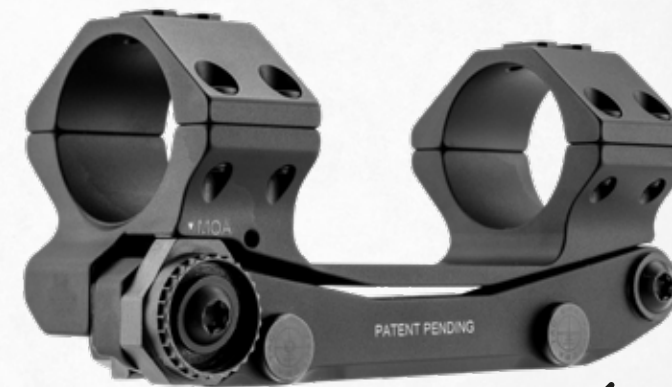

Spécial TLD !



Eratac Monobloc Réglable 0 à 70 MOA

Montage monobloc à inclinaison réglable pour le tir à très longue distance.

Montage conçu pour les tirs à très longue distance, lorsque le réglage du réticule de la lunette équipant la carabine n'est plus suffisant pour permettre le tir en visée directe.

Réglable de 0 à 70 MOA par pas de 10 MOA chacun. Il n'est pas nécessaire de retirer la monture car un ajustement sur l'arme est possible. EraTac garantit une répétabilité à 100% et un retour immédiat à zéro.

Réf.	Diamètre	Montage	Hauteur	Poids	Prix
T5063-0020	30 mm	Rail Picatinny	2 cm	348 g	682 €
T5063-0025	30 mm	Rail Picatinny	2.5 cm	348 g	682 €
T5064-0020	34 mm	Rail Picatinny	2 cm	348 g	682 €
T5064-0025	34 mm	Rail Picatinny	2.5 cm	348 g	682 €
T5064-0030	34 mm	Rail Picatinny	3 cm	348 g	682 €
T5066-0022	36 mm	Rail Picatinny	2.2 cm	348 g	682 €



Spécial TLD !



Eratac Monobloc Réglable 0 à 20 Milli-Radian

Montage monobloc à inclinaison réglable pour le tir à très longue distance en mesure métrique.

Montage conçu pour les tirs à très longue distance, lorsque le réglage du réticule de la lunette équipant la carabine n'est plus suffisant pour permettre le tir en visée directe.

Réglable de 0 à 20 MRAD par pas de 5 MRAD chacun. Il n'est pas nécessaire de retirer la monture car un ajustement sur l'arme est possible. EraTac garantit une répétabilité à 100% et un retour immédiat à zéro. Le choix d'un réglage par Milli-Radians plutôt que par MoA simplifie les calculs pour les tireurs longue distance travaillant dans le système métrique (mètres, m/s, cm...)

Réf.	Diamètre	Montage	Hauteur	Poids	Prix
T5073-0020	30 mm	Rail Picatinny	2 cm	342 g	682 €
T5073-0025	30 mm	Rail Picatinny	2.5 cm	342 g	682 €
T5074-0020	34 mm	Rail Picatinny	2 cm	342 g	682 €
T5074-0025	34 mm	Rail Picatinny	2.5 cm	342 g	682 €
T5074-0030	34 mm	Rail Picatinny	3 cm	342 g	682 €
T5076-0022	36 mm	Rail Picatinny	2.2 cm	342 g	682 €

Montages optiques sport

Kastelberg

2 ANS GARANTIE 

Kastelberg est une marque de montages optiques de qualité usinés selon les cahiers des charges les plus stricts dans des métaux sélectionnés : alliages d'aluminium de qualité aéronautique, aciers alliés... Kastelberg est distribué en exclusivité par la Simac.



Colliers à levier type Weaver

Colliers démontable sur rail de 21 sans perte de réglage. La paire.

Réf.	Diamètre	Hauteur	Prix
MK5042	25.4 mm (1")	0.86 cm	40 €
MK5043	25.4 mm (1")	1.44 cm	40 €
MK5141	30 mm	0.045 cm	40 €
MK5142	30 mm	0.86 cm	45 €
MK5143	30 mm	1.44 cm	40 €
MK5252	34 mm	1.65 cm	62 €
MK5251	34 mm	1.25 cm	62 €
MK5253	34 mm	2.3 cm	62 €



Colliers type weaver - 6 vis

Colliers économiques pour optiques lourdes.

Permet un serrage puissant sur le corps de la lunette. La paire.

Réf.	Diamètre	Hauteur	Prix
MK5062	25.4 mm (1")	1.27 cm	36 €
MK5064	25.4 mm (1")	2.54 cm	36 €
MK5162	30 mm	1.27 cm	35 €
MK5164	30 mm	2.54 cm	36 €



Colliers haut sur rail prisme 11 mm

Pour monter des lunettes avec de gros objectifs

Colliers hauts économiques, permet de monter des lunettes avec des objectifs de 50mm ou plus sur des carabines 22 LR ou à air comprimé. La paire.

Réf.	Diamètre	Hauteur	Prix
MK1033	25.4 mm (1")	2.2 cm	30 €
MK1133	30 mm	2.2 cm	30 €



Montage monobloc type weaver coudé

Montage coudé pour lunette de tir.

Montage rigide avec fixation 6 vis par collier.

Réf.	Diamètre	Hauteur	Prix
MK5191	30 mm	2.7 cm	60 €
MK5291	34 mm	2.6 cm	62 €

SPORTS MATCH

Fabricant anglais de colliers de montage et d'embases pour optiques de tir ou de chasse. Fabrication de qualité aux standards européens. Colliers spéciaux avec amortisseurs pour le montage de lunettes sur des carabines à air grande puissance.



Colliers Sports Match - Droits

Colliers pour lunettes sur rail de 21 mm type Picatinny Weaver.

Paire de colliers, fixation sur le rail par une large molette.

• Fixation lunette par 4 vis.

Réf.	Diamètre	Montage	Hauteur	Prix
SPM052	25.4 mm (1")	Rail 21mm	1.05 cm	69 €
SPM057	25.4 mm (1")	Rail 21mm	1.85 cm	69 €
SPM062	30 mm	Rail 21mm	0.95 cm	79 €
SPM067	30 mm	Rail 21mm	1.55 cm	79 €
SPM082	34 mm	Rail 21mm	0.75 cm	99 €
SPM087	34 mm	Rail 21mm	1.35 cm	99 €



Colliers Sports Match - Coudé

Montage sur rail 21 mm type Weaver

Paire de colliers, un coudé et un droit réalisés en alliage d'aluminium de qualité aéronautique.

• Serrage de la lunette par 4 vis.

• Serrage sur le rail par une large molette.

• Conçus et fabriqués en Angleterre.

Réf.	Diamètre	Montage	Hauteur	Prix
SPM053	25.4 mm (1")	Rail 21mm	1.05 cm	95 €
SPM058	25.4 mm (1")	Rail 21mm	1.85 cm	95 €
SPM063	30 mm	Rail 21mm	0.95 cm	125 €
SPM068	30 mm	Rail 21mm	1.55 cm	125 €
SPM088	34 mm	Rail 21mm	1.35 cm	145 €



Colliers Sports Match - Monoblocs

Spécial carabines à air comprimées grande puissance.

Collier monobloc Dampa avec amortisseur pour carabine à air à forte pression.

Réf.	Diamètre	Montage	Hauteur	Prix
SPM60	26 mm (1")	Rail 11mm	1.1 cm	135 €
SPM70	30 mm	Rail 11mm	1.1 cm	175 €



Adaptateur prisme de 21 mm et prisme de 11 mm

Permet de d'utiliser indifféremment des montages 11 mm ou 21 mm !

Pour adapter et monter :

• Une optique en rail de 11 mm sur une arme en rail de 21 mm

• Une optique en rail de 21 mm sur une arme en rail de 11 mm.

Réf.	Désignation	Hauteur	Largeur	Longueur	Poids	Prix
SPM001	Lunette 21 mm sur arme 11 mm	2 cm	4 cm	2.1 cm	53 g	85 €
SPM002	Lunette 11 mm sur arme 21 mm	1.5 cm	4 cm	2.1 cm	45 g	85 €

GUIDES DES MONTAGES

Trouvez facilement votre embase
MAK, Weaver, Recknagel, EAW, Kastelberg, Simac
en quelques clics

- 1 Connectez-vous à votre compte puis cliquez sur la famille «MONTAGES»
- 2 Cliquez sur «GUIDE DES MONTAGES» Vous arrivez dans la famille «EMBASES»
- 3 Cliquez sur l'embases correspondant à votre arme (ligne) et votre type d'embase (colonne)
- 4 La fiche produit apparait, vous pouvez l'ajouter à votre commande en ligne.

www.simac.fr



NOUVEAU ! Montages Dentler
Distribués par Simac



Retrouvez les produits sur le site www.simac.fr



Gardez le contact avec la nature, en protégeant vos sens...



Idéal avec chapeau ou casquette

Casque actif SUPREME PRO NOIR - SORDIN + COUSSINETS

Gardez le contact avec la nature en protégeant vos sens!

- Serre-tête pliable
- Qualité du son Stéréo
- Puissance sonore limitée à 82dB (A)
- Entrée audio
- Amplification du bruit ambiant
- Mémoire de réglage du volume
- Alarme de prévention de batteries faible
- Type de piles (2 piles) AAA/LR03
- Durée de vie des piles, en heures approximatives 600 heures
- Poids (sans les piles) 310 gr
- SNR = 25 dB, H = 30 dB, M = 22 dB, L = 14 dB
- Normes : EN 352-1, EN 352-4, EN 352-6

Garantie 1 an



Réf.	Prix
SOR500N	309 €

Casque Actif SUPREME PRO NECK BAND

Spécial chapeau ou casquette.

Caractéristiques identiques au SOR500 mais avec un bandeau souple et un arceau horizontal pour permettre le port d'un chapeau ou d'un casquette.

Garantie 1 an



Réf.	Prix
SOR501	319 €



COUSSINET SILICONE KIT Hygiène pour casque SORDIN

Kit COUSSINETS SILICONE... Enfin un casque confortable à porter !!

- Coussinets silicone
 - Mousses HP
- Pour garder une hygiène parfaite et une protection audio optimale, pensez à changer de kit au début de chaque saison de chasse.

Réf.	Désignation	Prix
SOR800	KIT Hygiène pour SORDIN SUPREME PRO/PRO-X	59 €
SOR802	Kit Hygiène L/R Medium pour casque PASSIF	20 €



Casque passif SORDIN Left / Right

Niveau de protection auditif médium

• Un design de casque bien adapté.

• Des grandes coquilles individuelles laissant plus de place et adaptées à chaque oreille.

• Des anneaux de réduction du bruit plus fins et souples (24 et 28 dB).

• Norme Casque Passif : EN 352-1 : 2002

Réf.	Désignation	Prix
SOR206	Casque médium	55 €

Casque passif SORDIN Left / Right fin

Coquilles fines pour mieux épauler !

Réf.	Désignation	Prix
SOR106	Casque fin	55 €



INFO PRODUIT

Les casques Supreme Pro et Supreme Pro-X, atténuent les sons nocifs à un niveau sans danger inférieur à 82dB(A) alors que les sons « faibles » (appels lointains, branches et brindilles cassées, bruits de pas sur les feuilles) sont amplifiés : L'alliance de la protection et du confort. Idéal pour la chasse au gros et à l'approche !

Garantie 5 ans

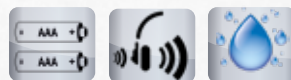

Casque audio amplifié MSA SUPREME PRO X Led Camo

Protégez votre ouïe et gardez le contact avec la nature en toute discrétion !

- Serre-tête pliable avec tissu à motifs camo.
- Qualité du son Stéréo
- Coussinets silicone ultra confortables.
- Puissance sonore limitée à 82dB (A)
- Amplification du bruit ambiant
- Mémoire de réglage du volume
- Alarme de prévention de batteries faibles
- Type de piles (2 piles) AAA/LR03
- Durée de vie des piles, en heures approximatives 600 heures
- Poids (sans les piles) 310 gr
- SNR = 25 dB, H = 30 dB, M = 22 dB, L = 14 dB
- Normes : EN 352-1, EN 352-4, EN 352-6

NEW

Réf.	Prix
SOR505	379 €



INFO PRODUIT

Micros étanches placés sur chaque oreille permettent la localisation précise de la source.



Garantie 5 ans

Equipé d'un kit coussinets silicone !

Casque audio amplifié Sordin Suprême Pro X

Gardez le contact avec la nature, en protégeant votre ouïe!

- Serre-tête pliable
- Qualité du son Stéréo
- Puissance sonore limitée à 82dB (A)
- Entrée audio
- Amplification du bruit ambiant
- Mémoire de réglage du volume
- Alarme de prévention de batteries faible
- Type de piles (2 piles) AAA/LR03
- Durée de vie des piles, en heures approximatives 600 heures
- Poids (sans les piles) 310 gr
- SNR = 25 dB, H = 30 dB, M = 22 dB, L = 14 dB
- Normes : EN 352-1, EN 352-4, EN 352-6

Réf.	Coloris	Piles (type de)	Prix
SOR500X	Vert - O.D.	LR03 - AAA	339 €



Casque audio amplifié MSA SUPREME PRO X LED Camo Orange

Réf.	Prix
SOR502	379 €

La qualité Allemande associée au confort du néoprène



N1301

Niggeloh - Bretelles Néoprène pour Carabines avec Attaches Rapides

Bretelles néoprène pour carabines avec attaches rapides & étui à cartouches.

Réf.	Coloris	Prix
N1301	Vert - O.D.	90 €
N1302	Marron	90 €
N1303	Noir	90 €



N1302

N1303



N1203

Bretelles Néoprène pour Carabines Sans attache rapide

Bretelle éco / Sans attache rapide

Réf.	Coloris	Prix
N1370	Camo	64 €
N1201	Vert - O.D.	56 €
N1202	Noir	56 €
N1203	Orange	56 €
N1204	Marron	56 €

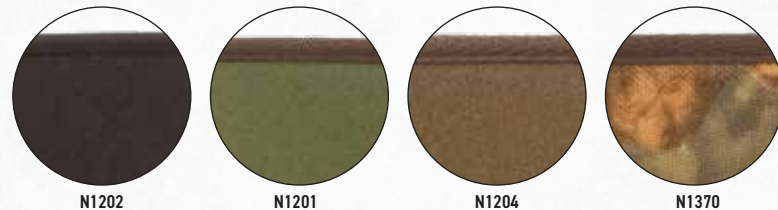

N1202

N1201

N1204

N1370

Niggeloh Bretelles Néoprène pour fusils Sans attache rapide

Bretelle fusil / sans attache rapide

Réf.	Coloris	Prix
N1101	Vert - O.D.	56 €
N1102	Noir	56 €
N1103	Orange	56 €
N1104	Marron	56 €

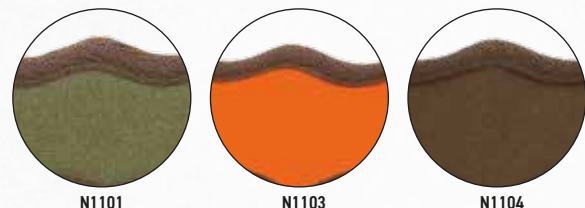

N1101

N1103

N1104



N1154

Niggeloh Bretelles Néoprène pour fusils avec attaches rapides

Bretelles fusils / avec attaches rapides.

Réf.	Coloris	Prix
N1153	Orange	70 €
N1151	Vert - O.D.	70 €
N1152	Noir	70 €
N1154	Marron	70 €

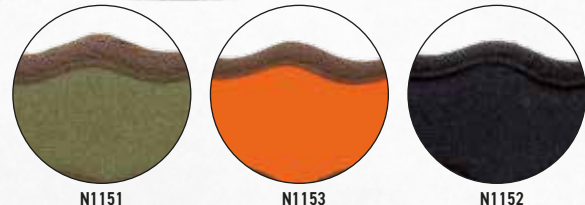

N1151

N1153

N1152



N1371

Niggeloh Bretelles Néoprène pour Carabines avec Attaches Rapides

Bretelle carabines avec attaches rapides.

Réf.	Coloris	Prix
N1371	Camo	78 €
N1251	Vert - O.D.	70 €
N1252	Noir	70 €
N1254	Orange	70 €
N1255	Marron	70 €

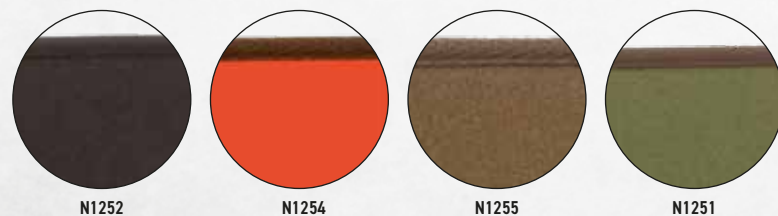

N1252

N1254

N1255

N1251



AUTOMATIC PULL

Bretelle automatique NIGGELOH

Une sangle avec système de déploiement automatique pour facilité l'épaule de l'arme

- Les bretelles NIGGELOH sont conçues pour le port des armes de chasse
- Sangle extensible par élasticité
- Confort optimal
- Sans attache rapide

Réf.	Désignation	Prix
N1460	Olive	180 €
N1461	Noir	180 €
N1462	Marron	180 €
N1465	Carbone	110 €

Carbone



Noir

Marron

Olive

INFO PRODUIT

Système de réglage rapide



Niggeloh - Bretelles Loden

- Bretelle loden & néoprène
- 1 attache rapide et une boucle supérieure à 20mm
- Poids seulement 160 g.

Réf.	Poids	Prix
N1006	160 g	90 €

INFO PRODUIT

Système à fermeture rapide

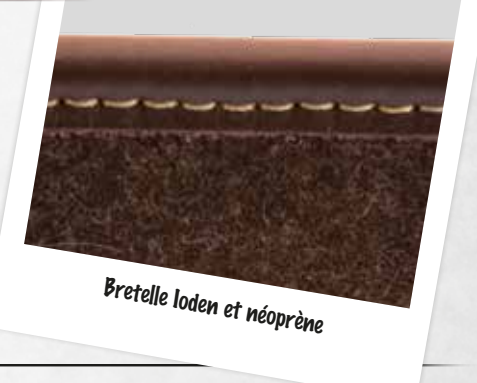

Bretelle loden et néoprène

Bretelles Ligne «PREMIUM» élégantes et fonctionnelles, cuir sellier & néoprène.



Niggeloh -Bretelle Carabine en cuir "PREMIUM" 550 x 70 mm

Bretelles carabine en cuir "PREMIUM"

Réf.	Prix
N1000	116 €



Niggeloh -Bretelle Carabine en cuir "PREMIUM II" 550 X 50 mm

Bretelles Carabine en cuir "PREMIUM II"

Réf.	Prix
N1002	116 €

La qualité Allemande associée au confort du néoprène



Niggeloh- Cartouchière de crosse 6 tubes

- Rabat cuir et loden pour protéger les munitions
- Tubes élastiques pour tenir fermement les cartouches
- Compatible du cal. 222 au cal. 338

Réf.	Prix
N1730	82 €



Niggeloh Pochettes pour munitions

Pochette pour munition en Cordura vert

Réf.	Désignation	Prix
N1700	12 Balles	80 €
N1702	4 Cartouches	80 €



Niggeloh - Étui Loden - 5 cartouches

- Etui pour 5 cartouches grande chasse
- Loden et cuir.
- Silencieux
- Passant de ceinture
- Poids 45 g

Réf.	Prix
N1706	38 €



Niggeloh Cartouchières, Inserts, Pochettes, Ceintures

Cartouchière en néoprène
Cartouchières tous calibres (cal. 12/16/20) réglable en longueur de 83 à 135 mm.
Peut contenir 17 cartouches.

Réf.	Coloris	Prix
N1800	Vert - O.D.	60 €
N1805	Marron	60 €



Niggeloh Laisse Bandoulière GRIP

- Laisse bandoulière grip, s'adapte à toutes les conditions de dressage.
- Mousqueton laiton, longueur fermée 1,80 mètre, longueur ouverte 2,40 mètres.
- Largeur de 15 ou 20 mm pour les gros chiens

Réf.	Coloris	Prix
N2300	Vert	70 €
N2302	Marron	70 €



Longe Niggeloh en Cordura imperméable orange fluo

- Fine, résistante et plus légère.
- Résistante à l'usure
- Longueur 12 mètres
- Largeur 13 ou 20 mm.
- Arrêt en cuir

Réf.	Désignation	Prix
N2455	NIG Longe Chien de Sang Orange Fluo L12 m larg.20 mm	44 €
N2456	NIG Longe Chien de Sang Orange Fluo L12 m larg.13 mm	40 €



Laisse bandoulière Niggeloh Deluxe, 20mm

- Fine, résistante et plus légère avec un corps de métal
- Résistance à l'usure
- Long. totale 4 mètres
- Largeur de 20 mm

Réf.	Longueur	Prix
N2513	400 cm	32 €



Niggeloh Harnais Néoprène orange pour chien

Harnais néoprène pour chien, résistant et confortable.
Sangle ventrale ajustable avec deux attaches rapides

Réf.	Coloris	Désignation	Taille	Prix
N2201	Orange	051100006 NIG Harnais Orange S cou 35 cm ventre 39-43 cm	S	188 €
N2202	Orange	041100013 NIG Harnais Orange M cou 49 cm ventre 54-91 cm	M	188 €
N2203	Orange	041100001 NIG Harnais Orange L cou 60 cm ventre 54-91 cm	L	188 €
N2204	Orange	061100008 NIG Harnais Orange XL cou 66 cm ventre 54-104	XL	188 €

Niggeloh Harnais Marron pour chien

Réf.	Coloris	Désignation	Taille	Prix
N2210	Marron	091100005 NIG Harnais Marron S cou 35 cm ventre 39-63 cm	S	156 €
N2213	Marron	091100008 NIG Harnais Marron XL cou 66 cm ventre 54-104	XL	188 €

Niggeloh Harnais noir pour chien

Réf.	Coloris	Taille	Prix
N2205	Noir	S	156 €



N2210



N2205



Harnais petit chien

Niggeloh Light XS ou S marron

Pour chien de chasse ou animal de compagnie !

Harnais néoprène light pour chiens. Confortables pour petits chiens.

Réf.	Coloris	Désignation	Taille	Prix
N2250	Marron	Niggeloh - Harnais Light XS marron - cou 26 cm / ventre 30-50 cm	XS	96 €
N2251	Marron	Niggeloh - Harnais Light S marron - cou 35 cm / ventre 39-63 cm	S	96 €



Niggeloh Coupleur

Réf.	Coloris	Désignation	Prix
N2311	Noir	Coupleur Noir	42 €
N2312	Marron	Coupleur Marron	42 €



Niggeloh Collier Chien de Sang Jaune Fluo

Collier chien de sang ultra, indéformable, armature en aluminium.
Garniture néoprène, tissage imperméable.

Réf.	Taille	Prix
N2400	XS	60 €



Niggeloh Collier Chien de Sang Orange Fluo

Collier chien de sang ultra, indéformable, armature en aluminium.
Garniture néoprène, tissage imperméable.

Réf.	Taille	Prix
N2405	XS	64 €
N2406	S	64 €
N2407	M	64 €



Niggeloh Collier Réflectissant Jaune/Orange

Collier REFLECTIVE.
• Bande transparente permettant une inscription.
• Feutre indélébile fourni.

Réf.	Taille	Prix
N2150	XS	40 €
N2151	S/M	40 €



La qualité Allemande associée au confort du néoprène



Sangle en néoprène en 2 coloris



Niggeloh Sangle pour jumelles en néoprène

- Sangle en néoprène pour jumelles
- Taille unique - Coloris Olive ou Noir

Réf.	Coloris	Désignation	Prix
N1505	Vert	021200002 NIG. BRETELLE JUMELLE NEO VERT	36 €
N1506	Noir	021200001 NIG. BRETELLE JUMELLE NEO NOIR	36 €

Harnais Niggeloh pour Jumelles (Noir ou Olive)

- Harnais pour jumelles en néoprène
- Taille unique - Coloris Olive ou noir

Réf.	Prix
N1550	70 €



Bretelles "Ioden" pour pantalon

- Légères : 180 g
- Port confortable avec tous types de pantalons, bords non agressifs
- Néoprène doublé Loden
- 4 straps réglables et élastiques
- Une taille unique

Réf.	Prix
N1907	70 €



Niggeloh HOUSSE LUNETTE en Néoprène

Housse de lunette montée Néoprène

Réf.	Coloris	Désignation	Diamètre	Longueur	Prix
N1600	Noir	diam. 24 mm	24 mm	28 cm	44 €
N1601	Noir	diam. 42 mm	42 mm	32 cm	44 €
N1602	Noir	diam. 50-56 mm	56 mm	36 cm	44 €
N1605	Noir	diam. 50-56 mm x Long 380mm	56 mm	40 cm	44 €



Bretelles Carabines Néoprène montagne

Bretelles carabine « sac à dos »
Néoprène, spécial chasseur de montagne.

Réf.	Coloris	Prix
N1450	Orange	78 €
N1451	Vert - O.D.	78 €
N1452	Marron	78 €
N1453	Noir	78 €

Large sangle extérieure. Possibilité d'accrocher un mini sac à dos.



Niggeloh Bretelles Sac à dos «TITAN II»

Bretelles montagnes sac à dos néoprène carabine / orange ou marron

Réf.	Désignation	Prix
N1401	Bretelles Sac à dos «TITAN» Sac à dos compatible	102 €
N1402	Bretelle Montagne ou Sac à Dos Néo Marron TITAN II	102 €



Niggeloh Bretelles pour Pantalon

- Bretelles néoprène indépendantes
- Liaison par scratch
- Taille unique
- Coloris vert ou noir

Réf.	Coloris	Prix
N1900	Vert - O.D.	56 €
N1905	Noir	56 €

X2



Collier de repérage Canibeep radio pro

Collier beeper sonore NUM'AXES spécialement conçu pour la chasse à la bécasse.

- Caractéristiques du collier de repérage Canibeep Radio Pro
- Portée auditive du collier : 200 m
- Portée radio de la télécommande : jusqu'à 300 m
- Sensibilité de détection du mouvement réglable
- Volume sonore réglable 4 sons distincts au choix sur un même collier

Réf.	Coloris	Désignation	Piles (type de)	Poids	Prix
NUM455	Jaune	Kit	CR123	77 g	207 €
NUM460	Jaune	collier seul	CR123	77 g	146 €
NUM465	Orange	collier seul	CR123	77 g	146 €
NUM470	Bleu	collier seul	CR123	77 g	146 €



Canibeep pro

Sonnaillon électronique conçu pour la chasse à la bécasse, le collier de repérage Canibeep Pro permet de localiser 1 chien.

- Portée auditive du collier : 200 m
- Portée radio de la télécommande : jusqu'à 300 m
- Sensibilité de détection du mouvement réglable

- Volume sonore réglable
- 4 sons distincts au choix sur un même collier
- 8 modes de fonctionnement :
 - Modes 1 à 4 : le collier fonctionne uniquement lorsque le chien est à l'arrêt.
 - Modes 5 à 8 : le collier fonctionne lorsque le chien est en mouvement puis à l'arrêt

Réf.	Prix
NUM450	110 €



NUM'AXES - Repousse chien ultrasons EYENIMAL DOG REPELLER

Le repousse chien émet des ultrasons auxquels tous les canidés sont particulièrement sensibles. Utilisé par les joggeurs, cyclistes, promeneurs, randonneurs, facteurs... Il convient parfaitement à toutes les personnes qui craignent les chiens. Peut également servir d'aide au dressage.

- Fonctions complémentaires : Beep sonore et lampe de poche.
- Livré sans piles.

Réf.	Prix
NUM735	20 €

Repousse chat à ultrasons EYENIMAL CAT STOP

EYENIMAL Cat Stop repousse les chats et les animaux indésirables en émettant des ultrasons auxquels ils sont particulièrement sensibles.

- Pour usage en extérieur uniquement.
- Simple d'utilisation, il est possible de choisir entre 3 modes de fonctionnement selon vos besoins.
- Les ultrasons sont sans danger pour nos amies les bêtes.
- Livré sans piles.

Réf.	Prix
NUM740	34 €



Par ultrason !



Collier anti-aboiement Canicalm Sonic

Le collier anti-aboiement à ultrason Canicalm Sonic a été spécialement développé pour le chien très sensible. Idéal pour le petit chien, le collier anti-aboiement Canicalm Sonic vous permettra de maîtriser les aboiements excessifs de votre compagnon tout en douceur.

- Poids : 52 g (boîtier + pile)
- Dimensions : 64 x 30 x 25 mm
- Alimentation : 1 pile lithium 3 Volts CR2450 (fournie)
- Sangle nylon noire réglable à l'encolure de 17 à 55 cm

Réf.	Poids	Prix
NUM150	52 g	55 €



Simple !



Collier anti-aboiement Canicalm First

Le collier anti-aboiement à ultrason Canicalm Sonic a été spécialement développé pour vous proposer une solution anti-aboiement simple, sans aucun réglage.

Grâce à ce collier anti-aboiement, vous pourrez à nouveau vous absenter de votre domicile en toute quiétude.

Au premier aboiement de votre chien, le collier Canicalm First émet simplement un avertissement sonore. Si un 2ème aboiement est détecté avant 30 secondes, un avertissement sonore et une stimulation électrostatique faible, de courte durée, sont émis.

Si d'autres aboiement sont détectés dans les 30 secondes par le collier anti-aboiement Canicalm First, il augmentera automatiquement la durée puis le niveau de stimulation.

- Poids : 65 g (boîtier + pile)
- Dimensions : 55 x 40 x 36 mm
- Alimentation : 1 pile lithium 3 Volts CR2 (fournie)
- Sangle nylon : longueur 64 cm / largeur 20 mm - réglable à l'encolure de 17 à 55 cm environ

Réf.	Poids	Prix
NUM155	65 g	61 €

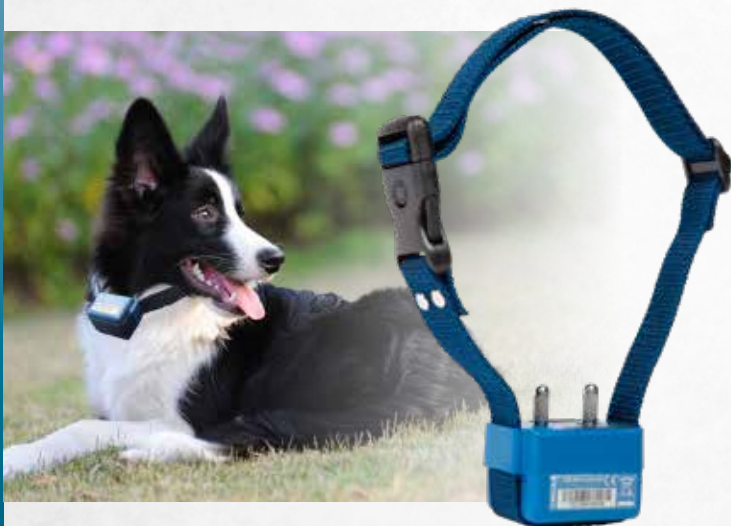

Collier anti-aboiement Canicalm

Référence incontournable de la gamme NUM'AXES, le collier Canicalm est la meilleure vente depuis plus de dix ans. Le collier anti-aboiement Canicalm permet de lutter efficacement contre les aboiements excessifs de votre chien.

Le collier Canicalm convient tout particulièrement aux gros chiens, aux chiens peu sensibles ou aux chiens à fort caractère. Il possède 2 niveaux de stimulations, ce qui vous permet d'adapter les réglages au caractère et à la sensibilité de votre animal.

Au premier aboiement, le collier Canicalm émet une salve de 6 avertissements sonores. Si un autre aboiement est détecté dans les 30 secondes qui suivent, un avertissement sonore suivi directement par une stimulation électrostatique est émis (stimulation courte ou longue selon le mode de fonctionnement que vous avez choisi).

- Poids : 92 g (boîtier + pile)
- Dimensions : 46 x 50 x 36 mm
- Alimentation : 1 pile 3V CR123 A (fournie)
- Sangle nylon bleue réglable à l'encolure de 20 à 67 cm

La référence !

Réf.	Poids	Prix
NUM160	92 g	73 €



Étanche !

Conçu pour les chiens qui restent à l'extérieur

Collier anti-aboiement Canicalm Premium

Ce collier anti-aboiement étanche a été spécialement conçu pour les chiens qui restent à l'extérieur.

Vous avez des problèmes de voisinage en raison des aboiements excessifs de votre chien dès que vous absentez de votre domicile? Le dispositif anti-aboiement pour chien, Canicalm Premium répondra à vos attentes. Ce collier anti-aboiement étanche a été spécialement conçu pour les chiens qui restent à l'extérieur. Il supportera, sans problème, les pluies fortes ou même l'immersion totale. Cet anti-aboiement efficace stoppe les aboiements excessifs de votre chien durant vos absences.

- Poids : 70 g (boîtier + pile)
- Dimensions : 58 x 41 x 34,5 mm
- Alimentation : 1 pile lithium 3 Volts CR2 (fournie)
- Sangle nylon bleu foncé : longueur 64 cm / largeur 25 mm - réglable à l'encolure de 20 à 55 cm environ

Réf.	Poids	Prix
NUM185	70 g	84 €



Réglage facile !

Collier anti-aboiement Canicalm Excel

Une nouvelle génération de système anti-aboiement, plus ergonomique et surtout plus pratique : tous les réglages de cet anti-aboiement pour chiens se font à l'extérieur du boîtier.

Le système anti-aboiement Canicalm Excel possède plusieurs modes de fonctionnement avec des niveaux de stimulations différents ce qui permet d'adapter facilement le produit au caractère et à la sensibilité de son chien. Cet anti-aboiement est également complètement étanche et ne craint pas les fortes pluies.

Grâce à cet anti-aboiement simple et efficace, vous retrouverez calme et sérénité.

- Poids : 77 g (boîtier + pile)
- Dimensions : 60 x 35 x 37 mm
- Alimentation : 1 pile lithium 3 Volts CR2 (fournie)
- Sangle lavable - longueur 68 cm / largeur 18,5 mm - réglable à l'encolure de 17 à 55 cm environ

Réf.	Poids	Prix
NUM188	77 g	93 €



Le plus petit !

idéal pour les petits chiens !

Collier anti-aboiement Canicalm Small

Le collier anti-aboiement petit chien, Canicalm Small, a été optimisé par nos ingénieurs afin de réduire au maximum son encombrement et son poids.

Grâce à ses réglages simples, il s'adapte facilement au caractère et à la sensibilité de chaque chien. Ses 3 modes de fonctionnement et son faible encombrement en font un collier anti-aboiement idéal pour les petits chiens et les chiens très sensibles.

Ce collier anti-aboiement petit chien, efficace, résoudra les problèmes d'aboiements excessifs que vous pouvez rencontrer avec votre fidèle compagnon.

- Poids : 17 g (sans la sangle)
- Dimensions : 40 x 21 x 26 mm
- Alimentation : batterie rechargeable Lithium-Polymère 3,7V intégrée
- Sangle nylon noire : longueur 64 cm / largeur 20 mm - réglable à l'encolure de 17 à 55 cm environ

Réf.	Poids	Prix
NUM195	17 g	122 €

Rechargeable !



Collier anti-aboiement rechargeable Iki Pulse

Votre chien aboie toute la journée et cela agace votre voisinage? Le collier anti-aboiement rechargeable Iki Pulse vous apportera une solution efficace qui ne nécessitera pas de consommables.

Rechargeable, le collier anti-aboiement Iki Pulse possède plusieurs modes de fonctionnement - bips sonores ou stimulations d'intensité réglable - Vous adaptez le réglage du collier Iki Pulse au caractère et à la sensibilité de votre chien.

Grâce à ce collier anti-aboiement vous apaiserez les éventuelles tensions avec votre voisinage.

- Poids : 88 g (boîtier + batterie)
- Dimensions : 66 x 33 x 35 mm
- Alimentation : batterie rechargeable Ni-MH 3,6 Volts intégrée
- Sangle nylon : longueur 64 cm / largeur 20 mm - réglable à l'encolure de 17 à 55 cm environ

Réf.	Poids	Prix
NUM190	88 g	122 €



Bluetooth 4.0

Connecté !

Collier anti-aboiement Canicalm Smart

1er collier de régulation des aboiements connecté par Bluetooth !

Le Canicalm Smart vous permet d'analyser le comportement de votre chien en votre absence, pour mieux le comprendre.

Vous pouvez ainsi adapter au mieux le fonctionnement du collier à votre compagnon.

Grâce à ce collier de régulation des aboiements simple et efficace, vous retrouverez calme et sérénité.

- Poids : 68 g (boîtier + pile)
- Dimensions : 60 x 35 x 37 mm
- Alimentation : 1 pile lithium 3 Volts CR2 (fournie)
- Sangle polyuréthane lavable - longueur 68 cm / largeur 18,5 mm - réglable à l'encolure de 17 à 55 cm environ

Réf.	Poids	Prix
NUM196	68 g	136 €

Clôtures électroniques

Ne vous inquiétez plus pour votre chat ou votre petit chien fugueur. Grâce à la clôture anti-fugue NUM'AXES, vous pouvez maintenir un ou plusieurs animaux, en toute liberté, dans un périmètre que vous définissez. Vous délimitez l'espace de liberté de votre chat ou petit chien en installant un fil, appelé fil d'antenne, autour du périmètre autorisé. Ce fil est parcouru par un signal radio provenant d'un boîtier émetteur. Lorsque votre animal, équipé d'un collier récepteur, s'approche du fil d'antenne, il est prévenu par des avertissements sonores qu'il se trouve trop près d'une zone qui lui est interdite. S'il continue de s'approcher du fil, le collier émet des stimulations électrostatiques en plus des avertissements sonores. Votre animal doit s'éloigner du fil et revenir dans la zone autorisée pour faire cesser les avertissements sonores et les stimulations électrostatiques.



RÉGLAGE MANUEL

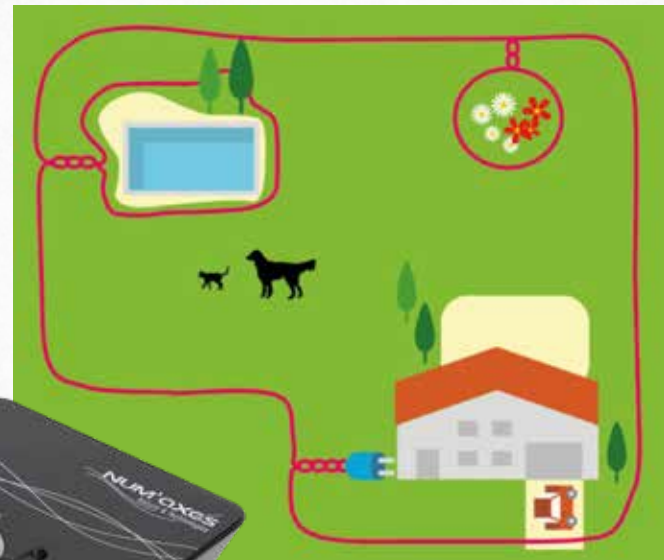

Clôture électronique Canifugue SMALL Num'Axes

L'ensemble Canifugue Small est un système anti-fugue moderne, fiable et efficace pour votre chat ou votre petit chien fugueur.

- Nombre de colliers illimité pour un même boîtier émetteur
- Systèmes de sécurité intégrés
- Intensité des stimulations réglable sur chaque collier (8 niveaux)
- Collier rechargeable

Réf.	Désignation	Poids	Prix
NUM230	Set complet	23 g	239 €
NUM235	Collier seul	23 g	143 €



Clôture électronique Canifugue FUG1032 Num'Axes

Système anti-fugue pour chien Canifugue Mix FUG1032 : une barrière virtuelle avec réglages accessibles sur le collier.

- Un sélecteur sur le boîtier émetteur permet d'adapter le système aux petits et aux grands terrains
- Nombre de colliers illimité pour un même boîtier émetteur
- Systèmes de sécurité intégrés
- Intensité des stimulations réglable sur chaque collier (8 niveaux)
- Réglage de l'intensité des stimulations à l'extérieur du collier

Réf.	Poids	Prix
NUM215	57 g	182 €

Clôture électronique Canifugue FUG1030 Num'Axes

Maintenez un ou plusieurs chiens en toute liberté dans un périmètre que vous définissez.

- Nombre de colliers illimité pour un même boîtier émetteur
- Systèmes de sécurité intégrés
- Intensité des stimulations réglable sur chaque collier (8 niveaux)

Réf.	Poids	Prix
NUM200	69 g	182 €



Clôtures électroniques

AFFICHAGE DIGITAL



INFO PRODUIT

Réglages simplifiés grâce à l'écran LCD

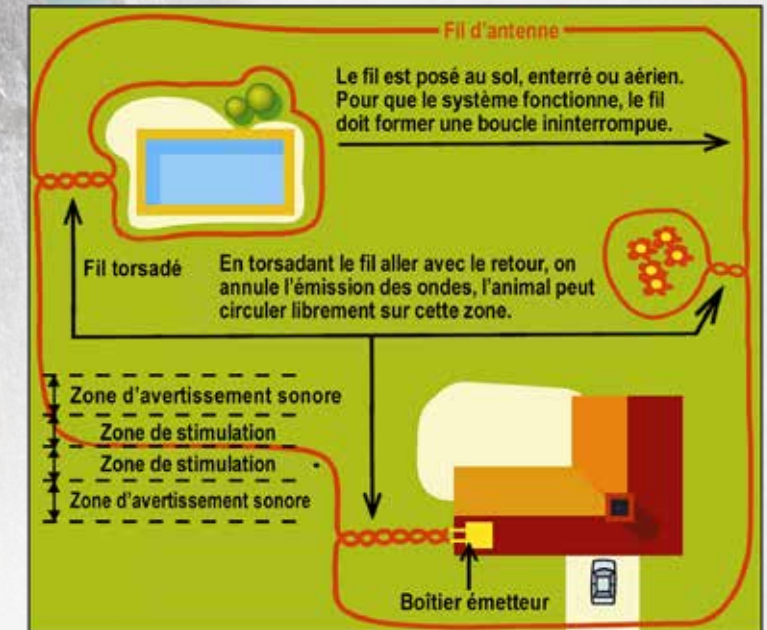

Clôture électronique Canifugue FUG1033 Num'Axes

Système anti-fugue pour chien Canifugue Mix FUG1033 : une barrière virtuelle avec réglages accessibles sur le collier et boîtier à affichage digital.

- Un sélecteur sur le boîtier émetteur permet d'adapter le système aux petits et aux grands terrains
- Réglages simplifiés grâce à l'écran LCD sur le boîtier émetteur
- Nombre de colliers illimité pour un même boîtier émetteur
- Systèmes de sécurité intégrés
- Intensité des stimulations réglable sur chaque collier (8 niveaux)
- Réglage de l'intensité des stimulations à l'extérieur du collier

Réf.	Poids	Prix
NUM220	57 g	207 €

Collier supplémentaire pour clôture Canifugue FUG1032 et FUG1033

Compatible avec les clôtures électroniques Num'Axes FUG1032 et FUG1033

Ajoutez un nombre de colliers illimité pour un même boîtier émetteur.

Réf.	Poids	Prix
NUM225	57 g	109 €



INFO PRODUIT

Réglages simplifiés grâce à l'écran LCD

Clôture électronique Canifugue FUG1031 Num'Axes

Le système anti-fugue pour chien Canifugue Mix FUG1031 fonctionne comme une barrière virtuelle. Votre chien est en sécurité dans un périmètre que vous définissez.

- Un sélecteur sur le boîtier émetteur permet d'adapter le système aux petits et aux grands terrains
- Réglages simplifiés grâce à l'écran LCD sur le boîtier émetteur
- Nombre de colliers illimité pour un même boîtier émetteur
- Systèmes de sécurité intégrés
- Intensité des stimulations réglable sur chaque collier (8 niveaux)

Réf.	Poids	Prix
NUM205	69 g	207 €

Collier supplémentaire pour clôture Canifugue

Compatible avec les clôtures électroniques Num'Axes FUG1030 et FUG1031

Ajoutez un nombre de colliers illimité pour un même boîtier émetteur.

Réf.	Poids	Prix
NUM210	69 g	97 €



Bobine de fil pour Clôture électronique Num'Axes

Fil électrique pour clôture Canifugue Num'Axes

- Bobine de 100m ou 152m.
- Section 0,52 mm²

Réf.	Longueur	Prix
NUM240	100 M	44 €
NUM245	152 M	60 €

RETROUVEZ TOUTE LA GAMME

NUM'AXES
SUR NOTRE SITE :
WWW.SIMAC.FR



**pour
1 à 4
chiens !**



Kit Collier d'éducation Canicom 5.1500 - 1500m

Le Canicom 5.1500 est un collier de dressage pour chien de chasse vous permettant de travailler jusqu'à une portée de 1500 mètres en fonction de la nature du terrain.

Cet ensemble de dressage conviendra pour corriger les mauvaises habitudes de votre chien. La télécommande Canicom 5.1500 est conçue pour piloter 1, 2, 3 ou 4 colliers récepteurs (possibilité d'acquiescer les colliers supplémentaires à tout moment). Le clavier ergonomique et l'écran LCD rendent la télécommande très simple à utiliser. Le Canicom 5.1500 est également muni d'une touche «Booster» pour les situations d'urgence.

Plusieurs modes sont disponibles :
 • Avertissements par bips sonores et vibrations
 • Stimulations électrostatiques réglables : 25 niveaux
 • Touche «booster» en cas d'urgence

Les vibrations sont très utiles pour les chiens malentendants

Réf.	Poids	Prix
NUM370	85 g	292 €



INFO PRODUIT

4 coloris au choix :
Orange, vert fluo,
bleu, vert foncé

Collier supplémentaire Canicom 5

Colliers supplémentaires pour compléter votre kit Canicom 5.

Compatible avec les télécommandes Canicom 5.201, Canicom 5.202, Canicom 5.500, Canicom 5.800, Canicom 5.1500

Réf.	Désignation	Poids	Prix
NUM375	Collier seul CANICOM 5 - sangle orange	85 g	124 €
NUM380	Collier seul CANICOM 5 - sangle vert fluo	85 g	124 €
NUM385	Collier seul CANICOM 5 - sangle bleue	85 g	124 €
NUM390	Collier seul CANICOM 5 - sangle vert foncé	85 g	124 €

NEW

Sangle polyuréthane - Largeur 18.5 mm

Sangle pour colliers de dressage Num'Axes

Sangle polyuréthane - Largeur 18.5 mm

Réf.	Désignation	Largeur	Longueur	Prix
NUMP0123	Sangle polyuréthane Orange	1.85 cm	68 cm	10 €
NUMP0124	Sangle polyuréthane bleu	1.85 cm	68 cm	10 €
NUMP0125	Sangle polyuréthane vert fluo	1.85 cm	68 cm	10 €
NUMP0126	Sangle polyuréthane vert	1.85 cm	68 cm	10 €



**Pour 1
chien !**



Kit Collier d'éducation Canicom 5.201 - 200m

Kit pour 1 Chien - Le Canicom 5.201 permet de lutter contre les mauvaises habitudes de son chien.

Très simple d'utilisation grâce à son clavier ergonomique, la télécommande Canicom 5.201 permet de piloter 1 chien pour une portée allant jusqu'à 200 mètres.

La télécommande Canicom 5.201 est également munie d'une touche «Booster» pour les situations d'urgence.

Plusieurs modes sont possibles :
 • Avertissements par bips sonores ou par vibrations
 • Stimulations électrostatiques réglables : 10 niveaux
 • Touche «booster» en cas d'urgence

Les vibrations sont très utiles pour les chiens malentendants.

Réf.	Poids	Prix
NUM350	75 g	136 €



**Pour 1 ou 2
chiens !**



Kit Collier d'éducation Canicom 5.500 - 500m

Le Canicom 5.500 est un collier d'éducation vous permettant de lutter contre les mauvaises habitudes de votre chien à distance.

La télécommande Canicom 5.500 permet de piloter 1 ou 2 colliers de dressage à une distance pouvant aller jusqu'à 500 mètres. Grâce à son écran LCD et à son clavier ergonomique, la télécommande est très simple à utiliser. L'ensemble Canicom 5.500 est également muni d'une touche «Booster» pour les situations d'urgence. Le second collier de dressage peut être ajouté à tout moment.

Ce collier éducatif convient à tous les chiens.
 Plusieurs modes sont disponibles :
 • Avertissements par bips sonores et vibrations
 • Stimulations électrostatiques réglables : 15 niveaux
 • Touche «booster» en cas d'urgence

Réf.	Poids	Prix
NUM360	85 g	179 €

Pour 1 ou 2 chiens !



Kit Collier d'éducation Canicom 5.202 - 200m

Kit pour 2 Chiens - Le Canicom 5.201 permet de lutter contre les mauvaises habitudes de son chien.

La télécommande Canicom 5.202 permet de piloter 1 ou 2 colliers de dressage Canicom 5 à une distance pouvant aller jusqu'à 200 mètres. Le 2ème collier peut être ajouté à tout moment. Grâce à son écran LCD et son clavier ergonomique, la télécommande est très simple à utiliser.

L'ensemble Canicom 5.202 est également muni d'une touche «Booster» pour les situations d'urgence.

Plusieurs modes sont disponibles :
 • Avertissements par bips sonores et vibrations
 • Stimulations électrostatiques réglables : 10 niveaux
 • Touche «booster» en cas d'urgence

Réf.	Poids	Prix
NUM355	75 g	146 €



**Pour 1 ou 2
chiens !**



Kit Collier d'éducation Canicom 5.800 - 800m

Le collier de rappel pour chien Canicom 5.800 conviendra parfaitement pour corriger les mauvaises habitudes de votre chien. Il vous permettra de travailler jusqu'à une portée de 800 mètres en fonction de la nature du terrain.

La télécommande Canicom 5.800 est conçue pour piloter 1 ou 2 colliers de dressage. Le 2ème collier peut être ajouté à tout moment.

La télécommande est très simple à utiliser, grâce à l'écran LCD et au clavier ergonomique. L'ensemble Canicom 5.800 est également muni d'une touche «Booster» pour les situations d'urgence.

Plusieurs modes sont disponibles :
 • Avertissements par bips sonores et vibrations
 • Stimulations électrostatiques réglables : 20 niveaux
 • Touche «booster» en cas d'urgence

Les vibrations sont très utiles pour les chiens malentendants.

Réf.	Poids	Prix
NUM365	85 g	247 €

LES INCONTOURNABLES !

Kit Collier d'éducation Canicom 200 First - 200m

Produit entrée de gamme, l'ensemble de dressage Canicom 200 First de NUM'AXES permet de lutter contre les mauvaises habitudes de son chien.

Très simple d'utilisation, la télécommande Canicom 200 First permet de piloter 1 collier de dressage à une distance pouvant aller jusqu'à 200 mètres en fonction du relief et de l'environnement.

Le collier de dressage Canicom 200 First convient à tous les chiens.

Plusieurs modes sont possibles :

- Avertissements par bips sonores
- Stimulations électrostatiques réglables : 5 niveaux

Réf.	Poids	Prix
NUM300	75 g	131 €



Pour 1 chien !



Kit Collier d'éducation Canicom 200 - 200m

Ce collier de dressage petite portée de NUM'AXES vous permettra d'éduquer votre chien à distance et de lutter contre ses mauvaises habitudes.

La télécommande Canicom 200 permet de piloter 1 collier de dressage à une distance pouvant aller jusqu'à 200 mètres en fonction du relief et de l'environnement. Grâce à son écran LCD, la télécommande est très simple à utiliser.

Le collier de dressage Canicom 200 convient à tous les chiens.

Plusieurs modes sont possibles :

- Avertissements par bips sonores
- Stimulations électrostatiques réglables : 9 niveaux

Réf.	Poids	Prix
NUM305	75 g	146 €



Pour 1 chien !



Kit Collier d'éducation Canicom 300 - 300m

Le Canicom 300 est un collier d'éducation vous permettant de lutter contre les mauvaises habitudes de votre chien à distance.

La télécommande Canicom 300 permet de piloter 1 collier de dressage à une distance pouvant aller jusqu'à 300 mètres en fonction du relief et de l'environnement.

Grâce à son écran LCD, la télécommande est très simple à utiliser.

L'ensemble Canicom 300 est également muni d'une touche «Booster» pour les situations d'urgence.

Ce collier éducatif convient à tous les chiens.

Plusieurs modes sont possibles :

- Avertissements par bips sonores
- Stimulations électrostatiques réglables : 12 niveaux
- Touche «booster» en cas d'urgence

Réf.	Poids	Prix
NUM310	75 g	182.9 €



Pour 1 chien !



Les incontournables ! Pour 1 ou 2 chiens !

Kit Collier d'éducation Canicom 800 - 800m

Le collier de rappel pour chien Canicom 800 conviendra parfaitement pour corriger les mauvaises habitudes de votre chien. Il vous permettra de travailler jusqu'à une portée de 800 mètres en fonction de la nature du terrain.

La télécommande Canicom 800 est conçue pour piloter 1 ou 2 colliers de dressage. Le 2ème collier peut être ajouté à tout moment et est vendu en option.

La télécommande est très simple à utiliser, grâce à l'écran LCD et les touches en accès direct.

L'ensemble Canicom 800 est également muni d'une touche «Booster» pour les situations d'urgence.

Plusieurs modes sont possibles :

- Avertissements par bips sonores
- Stimulations électrostatiques réglables : 15 niveaux
- Touche «booster» en cas d'urgence

Réf.	Poids	Prix
NUM315	75 g	250 €



Dressage !



Pour 1 à 4 chiens !



Kit Collier d'éducation Canicom 1500 - 1500m

Le Canicom 1500 est un collier de dressage pour chien de chasse vous permettant de travailler jusqu'à une portée de 1500 mètres en fonction de la nature du terrain.

Cet ensemble de dressage conviendra pour corriger les mauvaises habitudes de votre chien.

La télécommande Canicom 1500 est conçue pour piloter 1, 2, 3 ou 4 colliers de dressage (possibilité d'acquérir les colliers supplémentaires à tout moment). Les touches en accès direct rendent la télécommande très simple à utiliser.

Le Canicom 1500 est également muni d'une touche «Booster» pour les situations d'urgence.

Plusieurs modes sont possibles :

- Avertissements par bips sonores
- Stimulations électrostatiques réglables : 18 niveaux
- Touche «booster» en cas d'urgence

Réf.	Poids	Prix
NUM320	75 g	358 €

Dressage + repérage !



Pour 1 ou 2 chiens !



Kit Collier d'éducation et de repérage Canicom 1500 PRO - 1500m

Ensemble triple fonction, le Canicom 1500 pro est un collier de rappel + un collier de repérage sonore + une boîte d'envol.

Ce collier de rappel pour chien de chasse vous permet de travailler jusqu'à une portée de 1500 mètres en fonction de la nature du terrain.

La télécommande Canicom 1500 pro est conçue pour piloter :

- 1 ou 2 colliers de dressage Canicom (possibilité d'acquérir les colliers supplémentaires à tout moment)
- 1 ou 2 colliers de repérage sonore Canibeep Radio Pro (possibilité d'acquérir le collier de repérage à tout moment)
- 1 à 2 boîtes d'envol Canify (possibilité d'acquérir la boîte d'envol à tout moment)

Le Canicom 1500 pro est également muni d'une touche «Booster» pour les situations d'urgence.

Plusieurs modes sont possibles pour le collier de rappel :

- Avertissements par bips sonores
- Stimulations électrostatiques réglables : 18 niveaux
- Touche «booster» en cas d'urgence

Réf.	Poids	Prix
NUM325	75 g	358 €

INFO PRODUIT

4 coloris au choix :
Noir, jaune, orange, bleu



Collier d'éducation Canicom seul

Collier supplémentaire pour kit Canicom

Collier Canicom pour télécommande Canicom 200, 300, 800, 1500 & 1500 Pro.

Réf.	Coloris	Poids	Prix
NUM330	Noir	75 g	119 €
NUM335	Jaune	75 g	119 €
NUM340	Orange	75 g	119 €
NUM345	Bleu	75 g	119 €



NEW

Sangle polyuréthane - Largeur 25 mm

Sangle polyuréthane - Largeur 25 mm

Réf.	Désignation	Largeur	Longueur	Prix
NUMP0111	Sangle polyuréthane - Largeur 25 mm JAUNE	2.5 cm	65 cm	10 €
NUMP0112	Sangle polyuréthane - Largeur 25 mm NOIR	2.5 cm	65 cm	10 €
NUMP0113	Sangle polyuréthane - Largeur 25 mm ORANGE	2.5 cm	65 cm	10 €
NUMP0114	Sangle polyuréthane - Largeur 25 mm BLEU	2.5 cm	65 cm	10 €
NUMP0115	Sangle polyuréthane - Largeur 25 mm VERT	2.5 cm	65 cm	10 €
NUMP0116	Sangle polyuréthane - Largeur 25 mm VIOLET	2.5 cm	65 cm	10 €
NUMP0117	Sangle polyuréthane - Largeur 25 mm VERT FLUO	2.5 cm	65 cm	10 €
NUMP0118	Sangle polyuréthane - Largeur 25 mm ROUGE	2.5 cm	65 cm	10 €



Kits colliers d'éducation sans stimulation électronique & GPS



Kit Collier GPS Canicom - Repérage + dressage

Le collier GPS Canicom permet de repérer votre chien jusqu'à 15 km et de lui envoyer des signaux de dressage jusqu'à 3 km ! L'ensemble de géolocalisation GPS NUM'AXES a été développé pour vous permettre de localiser votre chien et être guidé vers lui grâce à la boussole électronique.

L'application gratuite sous IOS et Android vous fournira des informations plus précises en positionnant votre chien sur un fond cartographique.

- 8 canaux disponibles facilement modifiables par l'utilisateur : fonctionnel dans toute l'Europe
- Système robuste et étanche à l'immersion (IP67)
- Système GPS 2 en 1 : localisation + fonction éducation longue portée
- Application gratuite sous IOS et Android pour positionner votre chien sur un fond cartographique
- Envoi des informations toutes les 3 secondes
- Fonction éducation : vibrations, stimulations

Réf.	Désignation	Poids	Prix
NUM400	Kit Canicom GPS	280 g	597 €
NUM405	Collier seul Canicom GPS	280 g	294 €
NUMP0155	Câble USB de recharge et de programmation		9 €
NUMP0161	Antenne pour télécommande		26 €
NUMP0092	Télécommande seule CANICOM GPS		290 €



Appareils photos pièges



NUM'AXES - Pack Piège photographique PIE1066 + 4 piles AA LR6 + carte mémoire 32 Gb

Pack Exclusivité Europarm !

- Cette caméra est idéale pour l'observation de son territoire.
- Jusqu'à 16 millions de pixels, vidéo Full HD 1080p
- Capteur d'image : 2 Mégapixels couleur CMOS
- Flash infrarouge : LED invisibles (940 nm) muni d'une portée allant jusqu'à 15 m
- Vitesse de déclenchement : 0.4 secondes
- Etanchéité : IP66 soit protection maximale contre la poussière et contre les projections liquides.
- Angle de détection à 60°
- Fonction 'no-glow', pas de flash visible
- Ecran LCD pour le visionnage des images (TFT couleur 2.0 pouces)
- 3 modes : photo, photo + vidéo, vidéo
- Ecrans de pied 1/4" - Livré avec sangle

NEW

Le Piège Photographique PIE1066 vous permet de prendre des photos et/ou des vidéos grâce à 2 modes :

- Le mode détection PIR correspond à la détection de mouvement
- Le mode TimeLapse pour la prise automatique de photos à intervalles programmés

A la fois discret et ergonomique, le Piège Photographique PIE1066 est très performant.

Réf.	Hauteur	Largeur	Longueur	Piles (type de)	Poids	Prix
NUM501P	14.5 cm	7.5 cm	11 cm	LR-6 - AA	325 g	90 €





INFO PRODUIT

Livré avec câble de rechargement USB et sangle de transport.



NUM'AXES - Piège photographique PIE1059

Piège photographique pour l'observation du gibier ou la surveillance d'un domicile.

Cette caméra est idéal pour l'observation de son territoire.

- Jusqu'à 32 millions de pixels, vidéo Full HD 1080p
- Capteur d'image : 2 Mégapixels couleur CMOS
- Flash infrarouge : LED invisibles (940 nm) muni d'une portée allant jusqu'à 20 m
- Angle de détection à 60°
- Fonction 'no-glow', pas de flash visible
- Ecran LCD pour le visionnage des images (TFT couleur 2.0 pouces)
- 3 modes : photo, photo + vidéo, vidéo
- Ecrou de pied 1/4" - Livré avec sangle

Fonctionne avec 8 piles AA et une carte mémoire possible jusqu'à 32 go non fournies.

Le Piège Photographique PIE1059 vous permet de prendre des photos et/ou des vidéos grâce à 2 modes :

- Le mode détection PIR correspond à la détection de mouvement
 - Le mode TimeLapse pour la prise automatique de photos à intervalles programmés
- Le flash de l'appareil, composé de LED infrarouges invisibles vous aide à prendre des photos (et/ou des vidéos) de nuit. A la fois discret et ergonomique, le Piège Photographique PIE1059 est très performant.

Réf.	Hauteur	Largeur	Longueur	Piles (type de)	Poids	Prix
NUM502	14.5 cm	7.5 cm	11 cm	LR-6 - AA	325 g	120 €

NUM'AXES - Pack Piège photographique PIE1059 + 8 piles AA + 1 carte mémoire 32 Gb

Réf.	Hauteur	Largeur	Longueur	Piles (type de)	Poids	Prix
NUM502P	14.5 cm	7.5 cm	11 cm	LR-6 - AA	325 g	148 €

PACK PIÈGE



NUM'AXES - Piège photographique PIE1048

Ce piège photographique permet une surveillance de son territoire (forêt ou maison).

Ce piège photographique correspondra à des personnes recherchant un moyen de surveiller leur bien (bois, maison...) ou une présence animal sur un territoire.

- Jusqu'à 16 millions de pixels, vidéo Full HD
- Déclenchement de 0.2 à 0.6 seconde après détection.
- Détection à 20 m sur un angle de 90°
- Champ de vision 55°
- Flash 'no-glow' 940nm, pas de flash visible
- 3 modes : photo, time lapse, vidéo
- Ecrou de pied 1/4"

Fonctionne avec 8 piles AA et une carte mémoire possible jusqu'à 32 go non fournies.

Réf.	Hauteur	Largeur	Longueur	Poids	Prix
NUM505	13.5 cm	9.3 cm	6.9 cm	263 g	145 €

NUM'AXES - Pack Piège photographique PIE1048 + 8 piles AA LR6 + carte mémoire 32 gb

Réf.	Hauteur	Largeur	Longueur	Poids	Prix
NUM505P	13.5 cm	9.3 cm	6.9 cm	263 g	168 €

PACK PIÈGE



NUM'AXES - Piège photographique WIFI PIE1060

Autonomie quasi-illimitée grâce au panneau solaire haute performance intégré !

Ce piège photographique vous permettra, grâce à la connexion WIFI, de télécharger les photos et les vidéos et de modifier les réglages à distance, sans avoir à décrocher et ouvrir votre piège photo.

- Objectif grand angle: champ de vision 80°
- Capteur PIR grand angle: angle de détection 60°, activé jusqu'à 23 mètres
- Flash infrarouge: LED invisibles (940nm), portée jusqu'à 30 mètres
- Résolution: photo jusqu'à 30 Mégapixels (5 Mégapixels couleurs CMOS), vidéo jusqu'à 2K
- Vitesse de déclenchement ultra-rapide: 0.30s
- Mémoire: Micro-SD jusqu'à 256Mo
- Fonctionne en 100% solaire avec accu intégré ou avec 4 piles LR6 - AA en plus en milieu sombre, sans utiliser le panneau solaire.



Réf.	Hauteur	Largeur	Longueur	Piles (type de)	Poids	Prix
NUM545	14.5 cm	9.5 cm	10 cm	LR-6 - AA	420 g	248 €



NUM'AXES - Pack Piège photographique WIFI PIE1060 + 4 piles AA LR6 + carte mémoire 32 gb

Pack avec Piège photo + piles + carte mémoire !

Ce piège photographique vous permettra, grâce à la connexion WIFI, de télécharger les photos et les vidéos et de modifier les réglages à distance, sans avoir à décrocher et ouvrir votre piège photo.

- Objectif grand angle: champ de vision 80°
- Capteur PIR grand angle: angle de détection 60°, activé jusqu'à 23 mètres
- Flash infrarouge: LED invisibles (940nm), portée jusqu'à 30 mètres
- Résolution: photo jusqu'à 30 Mégapixels (5 Mégapixels couleurs CMOS), vidéo jusqu'à 2K
- Vitesse de déclenchement ultra-rapide: 0.30s
- Mémoire: Micro-SD jusqu'à 256Mo
- Fonctionne en 100% solaire avec accu intégré ou avec 4 piles LR6 - AA en plus en milieu sombre, sans utiliser le panneau solaire.

Réf.	Hauteur	Largeur	Longueur	Piles (type de)	Poids	Prix
NUM545P	14.5 cm	9.5 cm	10 cm	LR-6 - AA	420 g	260 €



**Transmission par MMS !
Nécessite une carte SIM !**

NUM'AXES - Piège photographique PIE1046

Envoi des photos par MMS et Emails.

Ce piège photographique permet une surveillance de son territoire (forêt ou maison) avec envoi d'images par MMS ou Emails.

- Ecran LCD couleur
- Leds noires invisibles
- Formats : VGA - HD - FULL HD
- Images : 5MP - 8MP - 12MP - 24MP
- Grand angle de détection (PIR) : 100°
- Grand angle de prise de vue : 100°

Fonctionne avec les réseaux 2G, 3G, 4G et application mobile gratuite (Android/IOS)
Vendu sans piles ni carte SD. Nécessite une carte SIM.

Réf.	Hauteur	Largeur	Longueur	Poids	Prix
NUM530	14.8 cm	11.65 cm	7.55 cm	696 g	370 €

PACK PIÈGE

Pack Piège photographique PIE1051 + 8 piles AA LR6 + carte mémoire 32 gb + carte SIM

Packs complet pour une utilisation immédiate !

Réf.	Prix
NUM535P	340 €

**Photos visibles
instantanément sur
votre smartphone !**



INFO PRODUIT

Carte Sim Intégrée !
100 photos transmises gratuitement par mois !

**Nouveauté 2022 !
Nécessite une carte
SIM !**

NUM'AXES - Piège photographique PIE1052

Avec carte SIM intégrée, recevez gratuitement les photos sur votre portable !

Le piège photographique PIE1052 est fournie avec une carte SIM VODAFONE multi-opérateurs qui est intégrée à la caméra.

- Envoi les photos (format 640x480) vers un cloud sur une application dédiée ou stockage sur carte SD.
- 100 photos transférées chaque mois gratuitement sans abonnement !
- Envoi sans limite avec abonnement.
- Antenne GPS intégrée pour la géolocalisation des photos
- Application mobile gratuite (Android/IOS)
- Résolution photo 24MP et vidéo en FULL HD
- Portée jusqu'à 20m, LED invisibles
- Vitesse de déclenchement 0.35 seconde
- Objectif grand angle 100°
- Capteur PIR grand angle 100° / activé jusqu'à 20m
- Nécessite 12 piles AA (alcalines ou rechargeables NI-MH), compatible avec une alimentation externe

Antennes de boîtier et déportée fournies.

Fonctionne avec les réseaux 2G, 3G, 4G et application mobile gratuite (Android/IOS)

Vendue sans pile ni carte SD.

Réf.	Hauteur	Largeur	Longueur	Poids	Prix
NUM540	14.8 cm	7.6 cm	11.6 cm	418 g	370 €

**DISPONIBLE
EN PACK SUR
www.simac.fr**

NUM'AXES - Piège photographique PIE1051

Le piège photographique PIE1051 est l'appareil avec envoi d'image par MMS ou E-mail, le plus compact de la gamme Num'axes.

Carte SIM fournie : 4 forfaits de transmission de photos disponibles

- Contrôle à distance par application mobile
- 4G = transmission plus rapide et économie d'énergie
- LED invisibles, portée jusqu'à 20m
- Résolution photo jusqu'à 24 MP / 1 à 5 photos par déclenchement
- Objectif grand angle : champ de vision 100°
- Vitesse de déclenchement : 0.5 seconde
- Ecran couleur 2.4"
- 8 piles AA (alcalines ou rechargeables NI-MH) Compatible avec une alimentation externe
- Livrée sans piles ni carte SD. Carte SIM fournie.

Réf.	Hauteur	Largeur	Longueur	Poids	Prix
NUM535	12.8 cm	7.6 cm	9.6 cm	292 g	328 €

Pack Piège photographique PIE1051 + 8 piles AA LR6 + carte mémoire 32 gb + carte SIM

Réf.	Prix
NUM535P	340 €

PACK PIÈGE



Réglage à rotule



Boîtier de sécurité en métal pour piège photo

Protège votre appareil photo piège des chocs et du vol.

Boîtier de sécurité en métal compatible avec les pièges photographiques Num'Axes PIE1023, PIE1037, PIE1046, PIE1051 & PIE1052.

Réf.	Coloris	Désignation	Prix
NUM585	Noir	Pour PIE1023 et PIE1037	65 €
NUM586	Noir	Pour PIE1051	58.90 €
NUM587	Noir	Pour PIE1046 et PIE1052	58.90 €

Bras de fixation - NUM'AXES

Bras de fixation pour pièges photographiques. Compatible avec les pièges photographiques suivants : PIE1009; PIE1010; PIE1013; PIE1023; PIE1025; PIE1027; PIE1028; PIE1035; PIE1037

Réf.	Prix
NUM550	25 €

Carte mémoire SD / Micro SD

Cartes micro SD 8 Go, 16 Go, 32 Go ou 64 Go

Carte mémoire MicroSD classe 10 avec adaptateur SD.

Compatible avec la majorité des appareils photo du marché.

Réf.	Désignation	Prix
NUM600	Carte micro SD 8 Go	11.90 €
NUM605	Carte micro SD 16 Go	20 €
NUM610	Carte micro SD 32 Go	27 €
NUM615	Carte micro SD 64 Go	35 €



Boîtes d'envol & panneaux solaires et surveillance



Vision nocturne



Images thermique & intensification de lumière



Kit boîte d'envol Canifly + télécommande 1500 Pro - 1500 m

La télécommande Canicom 1500 Pro permet de piloter de 1 à 4 boîtes d'envol Canifly jusqu'à une portée de 1500 mètres (possibilité d'ajouter les boîtes d'envol supplémentaires à tout moment).

La boîte d'envol Canifly permet de propulser un volatile (pigeon ou perdreau) au moment précis où vous le décidez afin de simuler l'envol de gibier et de travailler un exercice de dressage en rapport avec cet envol (sagesse à l'envol, mise à l'anglaise du retriever).

Exclusivité NUM'AXES : un portillon situé sur le côté de la boîte d'envol permet de garder les deux mains libres pour introduire le volatile !

• Boîtier de commande étanche à l'immersion

• Autonomie : environ 250 ouvertures

• Poids : 2,380 kg

• Dimensions boîte ouverte : 30 x 24 x 30 cm

• Dimensions boîte fermée : 30 x 13 x 30 cm

• Alimentation : 3 piles alcalines LR06 AA 1,5 Volts (fournies)

Réf.	Prix
NUM435	550 €

Kit boîte d'envol Canifly First télécommande 200 m

La télécommande Canifly First permet de piloter de 1 à 6 boîtes d'envol Canifly jusqu'à une portée de 200 mètres (possibilité d'ajouter les boîtes d'envol supplémentaires à tout moment).

La boîte d'envol Canifly permet de propulser un volatile (pigeon ou perdreau) au moment précis où vous le décidez afin de simuler l'envol de gibier et de travailler un exercice de dressage en rapport avec cet envol (sagesse à l'envol, mise à l'anglaise du retriever).

En plaçant une balle dans la boîte d'envol, elle peut également servir à motiver le chien au saut.

Exclusivité NUM'AXES : un portillon situé sur le côté de la boîte d'envol permet de garder les deux mains libres pour introduire le volatile !

• Boîtier de commande étanche à l'immersion

• Autonomie : environ 250 ouvertures

• Poids : 2,380 kg

• Dimensions boîte ouverte : 30 x 24 x 30 cm

• Dimensions boîte fermée : 30 x 13 x 30 cm

• Alimentation : 3 piles alcalines LR06 AA 1,5 Volts (fournies)

Réf.	Prix
NUM430	450 €

INFO PRODUIT

Boussole intégrée



Panneau solaire 6V pour PIE1044/PIE1045/PIE1048

Le panneau solaire 6V convertit l'énergie solaire en électricité.

Cette énergie est stockée dans la batterie intégrée au panneau. Vous pouvez aussi recharger la batterie à l'aide d'une alimentation externe.

Le panneau solaire est résistant, étanche et facile à utiliser. Il est doté d'une boussole afin d'optimiser la charge de la batterie.

• Longueur du câble de sortie : 3 m

• Etanche

Réf.	Hauteur	Largeur	Longueur	Poids	Prix
NUM560	14 cm	2,5 cm	8,5 cm	290 g	71 €

Panneau solaire 12V avec batterie intégrée GM

Panneau solaire avec batterie intégrée !

Panneau solaire avec batterie intégrée - petit modèle, résistant, étanche et facile à utiliser. La batterie lithium polymère haute-capacité peut être rechargée grâce au panneau solaire ou sur secteur.

• Batterie lithium polymère intégrée : 7,4 V / 1500 mAh

• Puissance du panneau solaire : 2 W

• Puissance de sortie : 12v - 1600 mA

• Chargeur secteur fourni : 12v 2A 24w

• Fiche de sortie : 5,5 mm x 2,1 mm

Étanchéité : IP54

Compatibles avec les pièges photographiques suivants :

PIE1023; PIE1037; PIE1046; PIE1051; PIE1052

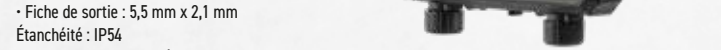

Réf.	Hauteur	Largeur	Longueur	Poids	Prix
NUM565	2,7 cm	90 cm	15,7 cm	348 g	99 €

Monoculaire Vision Thermique NUM'AXES VIS1057

Une vision thermique avec une distance de détection de 1100 m

Monoculaire de vision thermique compact et ergonomique vous permettant l'observation à longue distance.

Enregistrement des photos et vidéos par Wifi directement sur smartphone avec application IR-tracker

• Distance de détection : 1100 m

• Zoom numérique : 4x

• Dégagement oculaire : 25 mm

• 4 palettes de couleur : White Hot, Black Hot, Red Hot, Iron Hot

Écran LCD : 1280 x 960

• Champ de vision : 14° x 10,5°

• Capteur thermique : 384 x 288

• Fréquence d'image : 50 Hz

• Transmission des photos et vidéos par Wifi

• Alimentation : USB

Étanchéité aux normes IP66

• Dimensions : 70 x 70 x 190 mm

Réf.	Coloris	Hauteur	Largeur	Longueur	Poids	Prix
NUM721	Noir	7 cm	7 cm	19 cm	500 g	1990 €



Monoculaire Vision Thermique NUM'AXES VIS1055

Une vision thermique avec une distance de détection de 670 m avec transmission par Wifi

Monoculaire de vision thermique compact et ergonomique.

Enregistrement des photos et vidéos par Wifi directement sur smartphone.

• Distance de détection : 670 m

• Zoom numérique : 4x

• Dégagement oculaire : 15 mm

• 4 palettes de couleur : White Hot, Black Hot, Red Hot, Iron Hot

Écran LCD : 720 x 540

• Champ de vision : 24,9° x 18,7°

• Capteur thermique : 384 x 288

• Transmission des photos et vidéos par Wifi

• Alimentation : USB

Étanchéité aux normes IP66

• Dimensions : 60 x 62 x 185 mm

Réf.	Coloris	Hauteur	Largeur	Longueur	Poids	Prix
NUM720	Noir	6 cm	6,2 cm	18,5 cm	400 g	1250 €



Monoculaire de vision de nuit VIS 1012 - NUM'AXES

Vision nocturne : voir sans être vu !

Monoculaire numérique nocturne de grand qualité d'image, convient pour de nombreuses activités comme la chasse, la pêche, la randonnée, le camping sauvage, l'observation de la nature, la navigation.

Fonctionne avec des Piles AA LR6 x 4 (non fournies).

• Prise de photos et vidéos

• Lampe infrarouge invisible pour les animaux (850NM)

• Portée : jusqu'à 350 m

• Grossissement effectif maximum : 30X (optique 5x X numérique 6x)

Vendu avec :

• 1 câble USB

• 1 câble TV

• 1 sacoche de rangement

• 1 guide d'utilisation

Réf.	Gross. Mini	Gross. Max	Diam. Obj	Largeur	Longueur	Poids	Prix
NUM680	5x	30x	50 mm	10,5 cm	20,8 cm	765 g	360 €



Jumelles de vision nocturne NUM'AXES VIS1056

Enregistrez des photos et vidéos de vos sujets observés

Un système de visualisation nocturne avec une grande qualité d'image, qui s'avère optimale du crépuscule à l'obscurité totale.

L'équipement idéal pour le chasseur, le randonneur, l'ornithologue et le passionné de toute activité outdoor.

• Zoom numérique : 3x

• Zoom optique : 3,6 x

• Angle de vue : 9,2°

• Diamètre de l'objectif : 31 mm

• Dégagement oculaire : 30 mm

• Résolution photo : 1920 x 1080

• Portée : 300m

• Carte mémoire jusqu'à 64 Gb

• Alimentation : 8 piles LR06

• Dimensions : 170 x 150 x 60 mm

Réf.	Coloris	Hauteur	Largeur	Longueur	Poids	Prix
NUM661	Noir	6 cm	15 cm	17 cm	700 g	549 €





Talkie-walkie Num'Axes TLK1022

Le talkie-walkie TLK1022 est un émetteur-récepteur PMR446 multitâche.

- Une portée pouvant atteindre 12 km
- Fonctionne sur batterie rechargeable
- PMR 446 16 canaux (8+8 préprogrammés)
- Diverses fonctions : le balayage, la suppression automatique des bruits...

Vendu avec :

- 1 oreillette
- 1 clip pour ceinture
- 1 batterie rechargeable
- 1 chargeur de batterie (socle + transformateur secteur)
- 1 guide d'utilisation

Il vous permet de communiquer dans les sentiers les plus sauvages et les cols les plus hauts !

Réf.	Désignation	Hauteur	Largeur	Longueur	Poids	Prix
NUM695	Talkie Walkie TLK1022	20,5 cm	3,5 cm	6 cm	170 g	52 €
NUM696	Batterie pour TLK1022					25 €



Pack 2 Talkies-Walkies NUM'AXES TLK1054 ORANGE

Un pack de 2 Talkies-Walkies avec une portée maximum de 12 km.

Un matériel de qualité pour les chasseurs, les professionnels de la construction, les forces de l'ordre.

- 16 canaux PMR 446 MHz
- Espace de canaux : 12,5 KHz
- Une excellente portée : 1 à 2 km en ville, 4 à 6 km en forêt et 12 km en montagne
- Résistant aux chocs
- Étanche aux éclaboussures
- Modes : Scan, Squelch
- Prise double Jack
- Poids 195 g avec batterie

• Pack contenant 2 émetteurs récepteurs, 2 oreillettes, 2 clips ceinture, 2 batteries rechargeables, 2 chargeurs de batterie.

Réf.	Hauteur	Largeur	Longueur	Poids	Prix
NUM715	12,5 cm	3,5 cm	5,8 cm	195 g	83 €



Talkie-walkie Num'Axes TLK1038

Très compact et très léger, le TLK1038 est un émetteur-récepteur PMR446 multitâche.

C'est la solution pour les chasseurs ou les professionnels ayant besoin de garder contact entre eux. Il offre une portée pouvant atteindre 12 km en terrain dégagé. Il vous accompagnera dans vos exploits et vous permettra de communiquer sur les sentiers les plus sauvages ou en haut des plus hauts cols. Pratique, il fonctionne sur batterie rechargeable (fournie). Performant, avec ses 192 canaux auxquels s'ajoutent diverses fonctions comme le balayage, la suppression automatique des bruits...

• Alimentation : batterie rechargeable Li-ion 3,7V - 1200mA

- 192 canaux
- Très bonne portée : 1 à 2 km en ville
- 4 à 5 km en forêt
- 12 km en montagne

Réf.	Coloris	Hauteur	Largeur	Longueur	Poids	Prix
NUM700	Noir	11 cm	3 cm	4,5 cm	80 g	67 €



NUM'AXES PACK Casque antibruit CAS1034 + TALKIE TLK1022 + Cordon

Ce PACK 2 en 1 est destiné aux chasseurs qui souhaitent utiliser un talkie-walkie à la chasse mais aussi se protéger avec un casque. Grâce au cordon nous pouvons proposer ce pack avec un rapport qualité prix très intéressant.

Réf.	Désignation	Prix
NUM485P	Casque kaki + talkie	109 €
NUM480P	Casque noir + talkie	109 €



Casque antibruit Bluetooth NUM'AXES CAS1036 Noir

Un casque de tir électronique avec système Bluetooth 5.0

Casque anti bruit électronique NUM'AXES avec réduction des bruits nocifs à partir de 82 dB et amplification des sons faibles par 10.

Conçu pour être connecté en Bluetooth à votre téléphone ou votre talkie Walkie compatible.

Équipement de sécurité doté de coussinets en silicone très confortables.

- Réduction des bruits pour l'oreille de 27 dB
- Système de connexion Bluetooth 5.0
- Autonomie Bluetooth : Environ 26 heures
- 2 microphone intégrés
- Bandeau confortable et ajustable
- Alimentation : 2 piles AAA (LR03) non fournies
- Livré avec un câble jack 3.5 mm



Réf.	Prix
NUM493	140 €

Volume ajustable sur chaque oreille !



Casque antibruit électronique Num'Axes CAS1021 Camo

Le casque de tir à amplification électronique !

Le casque anti-bruit électronique CAS1021 atténue très fortement les bruits nuisibles, les détonations et amplifie les sons naturels extérieurs (personnes, animaux, feuillages...).

- 2 microphones : Son stéréo.
- Amplifie les sons naturels extérieurs jusqu'à X3 : volume réglable.
- Atténuation du bruit d'environ 21 dB (SNR)
- Se déclenche automatiquement à partir de 82 dB
- Alimentation : 2 piles alcalines LR03 AAA 1,5 Volts (non fournies)

Réf.	Coloris	Piles (type de)	Poids	Prix
NUM490	Camo	LR6 - AA	278 g	86 €



Casque antibruit Passif NUM'AXES CAS1047

Disponible avec coques oranges ou noires

Casque de tir anti bruit passif NUM'AXES équipé de coques amincies, limitant la gêne occasionnée par la crosse d'une arme d'épaule.

- Réduction des bruits pour l'oreille de 27db
- Bandeau confortable et ajustable à toute morphologie
- Léger et compact



Réf.	Coloris	Poids	Prix
NUM491	Orange	260 g	19 €
NUM492	Noir	260 g	19 €

Amplifié - Spécial chasse et tir !



NUM'AXES - Casque antibruit électro. CAS1034

Le casque de tir à amplification électronique !

Le casque anti-bruit électronique CAS1034 atténue très fortement les bruits nuisibles, les détonations et amplifie les sons naturels extérieurs (personnes, animaux, feuillage...).

- 2 microphones : Son stéréo.
- Amplifie les sons naturels extérieurs jusqu'à X3 : volume réglable.
- Atténuation du bruit d'environ 27 dB (SNR) : H=31 dB M=24 dB L=17 dB
- Se déclenche automatiquement à partir de 75 dB
- 1 câble jack 3,5 mm fourni
- Alimentation : 2 piles alcalines LR03 AAA 1,5 Volts (non fournies)

Réf.	Coloris	Piles (type de)	Poids	Prix
NUM482	Orange	LR6 - AA	278 g	65 €
NUM485	Kaki-Olive	LR6 - AA	278 g	63 €
NUM480	Noir	LR6 - AA	278 g	63 €



NUM'AXES - Blister 1 pile CR2032 lithium 3 V

NUM'AXES - Blister 1 pile CR2430 lithium 3 V

NUM'AXES - Blister 1 pile CR2450 lithium 3 V

NUM'AXES - Blister 1 pile CR1632 lithium 3 V

Blister 1 pile CR1/3N lithium 3 V

Réf.	Prix
NUM815	2.50 €

Réf.	Prix
NUM820	3.70 €

Réf.	Prix
NUM825	4.50 €

Réf.	Prix
NUM830	3.70 €

Réf.	Prix
NUM870	4.50 €



NUM'AXES - Blister 2 piles CR2 lithium 3 V

Blister 1 pile CR2 lithium 3 V

Blister 1 pile CR123 A lithium 3 V

Blister 4 piles AA LR06 alcalines 1,5 V

Blister 2 piles C LR14 alcalines 1,5 V

Pile CR2 lithium 3V équivalent à CR2/CR17355/DLCR2/EL1CR2

Pile CR2 lithium 3V équivalent à CR2/CR17355/DLCR2/EL1CR2

Pile CR123 A lithium 3 V équivalent à 123/CR123/CR123A/CR17345/DL123/EL123AP

Réf.	Prix
NUM805	12.10 €

Réf.	Prix
NUM800	7.20 €

Réf.	Prix
NUM810	6.90 €

Réf.	Prix
NUM840	5.70 €

Réf.	Prix
NUM845	6 €



Blister 2 piles D LR20 alcalines 1,5 V

Blister 1 pile LR01 alcaline 1,5 V

Blister 1 pile 4LR44 alcaline 6 V

Blister 1 pile 6LR61 alcaline 9 V

Blister 4 piles AAA LR03 alcalines 1,5 V

Réf.	Prix
NUM850	8 €

Réf.	Prix
NUM855	3.60 €

Réf.	Prix
NUM860	3.60 €

Réf.	Prix
NUM865	4.50 €

Réf.	Prix
NUM835	4.50 €



NUM'AXES - Blister 2 piles 23A alcalines 12 V

Piles rechargeables type AA LR06 1,2 v - Num'Axes

Réf.	Prix
NUM875	4.50 €

Réf.	Tension	Prix
NUM880	1.2 V	19.80 €

Chargeur pour piles AA ou AAA, Ni-MH ou Ni-Cd
 Peut recharger 2 ou 4 piles AA (HR6) ou AAA (HR3), Ni-MH ou Ni-Cd.
 Entrée : 100-240 V AC - 50/60 Hz
 Sortie : 2,4 V DC - 400 mA



Réf.	Tension	Prix
NUM885	1.2 V	16.30 €



Lampe Tactique rechargeable Num'Axes 3 Led Blanche-Rouge-Verte

Lampe tactique avec embout interrupteur sur corps ou embout déporté pour arme.
 Lampe torche à faisceau réglable équipée de 3 LED :
 • 1 blanche 1000 lumens pour un éclairage intense/faible/strobo : Portée 400 m - autonomie 1,50 h
 • 1 rouge pour préserver la vision nocturne : Portée 80 m - autonomie 5 h
 • 1 verte pour ne pas déranger la faune et le gibier : Portée 80 m - autonomie 6h
 • Résiste à une chute de 1m, étanche IP44
 • Diamètre du corps : 32 mm
 Lampe torche à LED multicolores LMP1019 livrée avec 1 embout avec interrupteur déporté, 1 embout avec interrupteur tactique, 1 pile 26650 rechargeable 4000 mAh 3,7 V, 1 chargeur de pile sur Micro USB, 1 dragonne de poignet et 1 guide d'utilisation.

Réf.	Coloris	Diamètre	Montage	Nbre Lumens	Longueur	Poids	Prix
NUM670	Noir	32 mm	Rail 21mm	1000	17.1 cm	275 g	86 €



Lampe Tactique rechargeable Num'Axes Led 1000 lumens

Lampe tactique avec embout interrupteur sur corps.
 Lampe torche à faisceau focalisé équipée d'une LED 1000 lumens pour un éclairage à 3 niveaux :
 • Intense : Portée 500 m - autonomie 2 h
 • Faible : Portée 228 m - autonomie 4 h
 • Stroboscopique
 • Résiste à une chute de 1m, étanche IP44
 • Diamètre de corps : 32 mm
 Lampe torche à LED livrée avec 1 pile 26650 rechargeable 4000 mAh 3,7 V, 1 chargeur de batterie (la recharge se fait sans sortir l'accu), 1 dragonne de poignet et 1 guide d'utilisation.

Réf.	Coloris	Diamètre	Montage	Nbre Lumens	Longueur	Poids	Prix
NUM667	Noir	32 mm	Direct	1000	17.1 cm	275 g	66 €

Télémetre Num'Axes TEL1050

Le télémètre laser permet de connaître précisément et rapidement la distance à laquelle se trouve la cible ou le gibier.
 Idéal pour évaluer les distances à la chasse à l'approche ou en tir longue distance, permet d'ajuster les réglages de sa lunette plus précisément.
 • Grossissement 6x, affiche clairement la distance de l'objet visé en bas de l'image, portée de 15 à 900 mètres.
 • Portée sur gibier : 450 m, portée sur bâtiment 900 m.
 • Affichage indicateur LCD de la distance horizontale et de la hauteur de la cible.
 • Livré avec 1 sacoche en nylon, 1 dragonne, 1 chiffon de nettoyage optique, 1 guide d'utilisation.
 • Pile non fournie
 • Dragonne



Lampe Torche à LED LMP1017 (livrée sans piles)

Robuste et puissante la LMP1017 est la plus compacte des lampes torches chez NUM'AXES.
 Puissance : 270 Lumens - Portée : 120 m
 Diamètre corps 28 mm

Réf.	Gross. Mini	Diam. Obj	Hauteur	Largeur	Longueur	Piles (type de)	Poids	Prix
NUM675	6x	22 mm	7.3 cm	3.5 cm	10.6 cm	CR2	152 g	216 €

Réf.	Diamètre	Nbre Lumens	Longueur	Poids	Prix
NUM665	35 mm	270	11.3 cm	112 g	27 €

CARABINES JUNIOR & CLASSIC

Ces carabines à air comprimé traditionnelles ont une taille et un poids adaptés aux jeunes utilisateurs. Armement facile par canon basculant, grâce à la puissance raisonnable des carabines Junior.



Carabine GAMO Delta Black synthétique - 4.5mm - 7,5 joules

Carabine destinée aux jeunes tireurs et aux fêtes foraines

Cette carabine à air comprimé a une taille et un poids adaptés aux jeunes tireurs et aux fêtes foraines.

Armement facile par canon basculant, grâce à la puissance raisonnable des carabines Junior.

Parfaite pour les jeunes tireurs qui ont besoin d'une carabine compacte, légère et efficace pour leurs premières expériences en plein air. Structure en polymère noire donnant un aspect tactique à la carabine. Carabine à ressort ambidextre disposant d'un système de visée réglable.

Réf.	Coloris	Calibre	Vitesse	Energie	Longueur	Poids	Prix
G1110	Noir	4.5 mm	175 m/s	7.5 J	94 cm	2200 g	125 €
G1113	Vert	4.5 mm	175 m/s	7.5 J	94 cm	2200 g	130 €
G1111	Rouge	4.5 mm	175 m/s	7.5 J	94 cm	2200 g	130 €
G1112	Bleu	4.5 mm	175 m/s	7.5 J	94 cm	2200 g	130 €

4,5 Calibre 7,5 Joules



Système de visée réglable !



Armement facile par canon basculant adapté aux jeunes utilisateurs !



Livrée avec lunette 4x32 et plombs PRO Magnum



Carabine GAMO BLACK SHADOW COMBO Synthétique & lunette 4x32 & Plombs Pro Match

La carabine version combo est livrée avec une lunette 4x32 + une boîte de plombs Pro Magnum

Réf.	Calibre	Vitesse	Energie	Longueur	Poids	Prix
G1300C	4.5 mm	236 m/s	14 J	109 cm	2500 g	210 €

4,5 Calibre 14 Joules



Carabine GAMO Black Shadow Synthétique - Cal. 4.5 mm - 14 joules

Carabine de taille intermédiaire conçu pour des tireurs adolescents.

- Crosse synthétique
- Canon Acier Bronzé
- Rails de montages fraisés dans la carcasse
- Organes de visées en fibre optique
- Détonateur SAT pour un départ plus doux et une précision accrue.

Réf.	Calibre	Vitesse	Energie	Longueur	Poids	Prix
G1300	4.5 mm	236 m/s	14 J	109 cm	2400 g	180 €

4,5 Calibre 14 Joules



Carabine «Crosse Tactique»
Ces carabines à air comprimé traditionnelles ont une taille et un poids adaptés aux jeunes utilisateurs. Armement facile par canon basculant, grâce à la puissance raisonnable des carabines Junior.

Carabine Gamo junior Delta Fox GT Ring jaune Cal 4.5

La carabine idéale pour débuter !

- Carabine à réarmement facile par bascule du canon.
- Dimensions réduites pour les utilisateurs junior.
- Crosse tactique optimisée pour tir posé et en mouvement, plaque de couche SWA à dureté réglable. Plaque de couche à dureté variable grâce à ses inserts design moderne en caoutchouc jaune.
- Hausse réglable, guidon fixe largement dimensionné, rail prismatique de 11 mm permettant de monter une lunette (non fournie).
- Canon rayé en acier protégé par un gainage polymère fluté.

Réf.	Calibre	Vitesse	Energie	Longueur	Poids	Prix
G1139	4.5 mm	175 m/s	7.5 J	94 cm	1900 g	140 €

4,5 Calibre 7,5 Joules

IGT : Insert Gaz Technology - La révolution technologique de Gamo dans le monde des carabines à air comprimé !
Le ressort est remplacé par un tube de gaz inerte, ce qui permet un effort constant lors du réarmement, une plus grande régularité, moins de vibrations et donc plus de précision !



Carabine Gamo HPA IGT 19.9 joules 4.5 mm + lunette 3-9 x 40 WR + bipied

La carabine à air comprimé type sniper par excellence !

- Technologie IGT, piston propulsé par un cylindre de gaz inerte
- Armement par bascule du canon (Break Barrel)
- Double modérateur de son Maxxim enrobant intégralement le canon
- Crosse avec appui-joue réglable en hauteur. Plaque de couche en caoutchouc
- Livrée avec une lunette Gamo zoom 3-9 x 40 et son montage monobloc

Réf.	Calibre	Vitesse	Energie	Longueur	Poids	Prix
G1365	4.5 mm	280 m/s	19.9 J	110 cm	2900 g	349 €



Gamo Whisper IGT 19,9 Joules + lunette 3-9x40 wr

La Whisper IGT Silencieuse équipée d'une lunette puissante.

Crosse Polymère Ergonomique et rail de montage en aluminium de 11mm.

Canon en acier gainé polymère, avec un silencieux Whisper intégré.

Technologie IGT pour plus de précision et moins de frictions, moins de vibrations, puissance constante et durable.

Livrée avec une lunette Gamo 3-9x40 wr

Réf.	Calibre	Vitesse	Energie	Longueur	Poids	Prix
G1387	4.5 mm	280 m/s	19.9 J	117 cm	2800 g	325 €



Hausse réglable en dérive et en élévation.
guidon fibre optique Truglo !

La carabine avec système IGT fiable et durable.

Le SYSTÈME IGT en quelques mots :

- Plus de vitesse et de pénétration (jusqu'à 380 m/s)
- Moins de vibrations grâce au cylindre de gaz inerte
- Meilleure précision et moins de frictions pneumatiques
- Moins d'usure de frictions, plus de longévité
- Armement adapté, très doux (moins de frottements entre métaux)
- Puissance constante et durable (le cylindre délivre toujours exactement la même puissance)

SHOCK WAVE ABSORBER

Plaque de couche avec 3 parties amovibles pour amortir le recul de 74% par rapport à plaque de couche standard.



Carabine à plomb Gamo BIG CAT 1000-E IGT Cal. 4,5 mm

La carabine avec système IGT, fiable et durable.

Carabine 4,5 mm à armement par bascule du canon (break barrel).

Crosse polymère noire, résistante, ambidextre et ergonomique.

Hausse et Guidon en fibre optique Truglo, pour une prise de visée rapide dans un maximum de conditions de luminosité.

Rail de montage en aluminium de 11mm avec amortisseur de recul pour le montage d'une lunette ou d'un point rouge.

Réf.	Calibre	Vitesse	Energie	Longueur	Poids	Prix
G1381	4.5 mm	280 m/s	19.9 J	109 cm	2400 g	235 €



Carabine GAMO SHADOW IGT + 4x32 WR

Carabine GAMO Shadow IGT est une carabine à air comprimé puissante livrée avec une lunette 4 x 32 WR Gamo.

Le canon tout acier assure une grande précision et ses différents calibres lui permettent de s'adapter à tous les styles de tir : sur cible en 4.5 mm, varmint en 5.5 mm et plinking en 6.35 mm. Crosse synthétique de type pistolet avec plaque de couche SWA (Shock Wave Absorber).

Réf.	Calibre	Vitesse	Energie	Longueur	Poids	Prix
G1324	4.5 mm	280 m/s	19.9 J	117 cm	3000 g	305 €
G13245	5.5 mm	200 m/s	19.9 J	117 cm	3000 g	305 €





4,5
Calibre

19,9
Joules

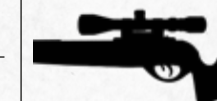

Quadrillage antidérapant

AIR STOPPER stabilise le plomb en sortie de canon



TRUGLO
WHEN BRIGHTNESS COUNTS™

Carabine GAMO Hunter 440 AS + lunette 3-9 x 40 wr

Carabine GAMO HUNTER 440 AS livrée avec lunette Gamo 3-9 x 40 wr
Canon acier gainé polypro, avec AIR STOPPER pour stabiliser le plomb en sortie de canon.
Carabine équipée d'un rail prismatique de 11 mm pour le montage de la lunette mais également d'une visée ouverte à fibre optique et guidon protégé par tunnel.
Armement par bascule du canon (Break barrel)

Réf.	Calibre	Vitesse	Energie	Longueur	Poids	Prix
G1400C	4,5 mm	280 m/s	19,9 J	110 cm	3150 g	289 €

4,5
Calibre

19,9
Joules



Crosse à joue



Rail pour pied pendulaire ou laser



TRUGLO
WHEN BRIGHTNESS COUNTS™

Carabine GAMO Tactical Storm + 4x32 wr

Carabine à air comprimé Gamo tactique avec crosse réglable et rails Picatinny.

Carabine GAMO est une carabine à air comprimé avec une lunette 4x32 wr.

- Crosse avec appuie jour réglable en hauteur
- Plaque de couche SWA à dureté réglable
- Canon acier gainé polymère avec frein de bouche
- Organes de visée fibre optique réglables et lunette 4X32WR Gamo
- Rails Picatinny latéraux pour bipied pendulaire, lampe ou laser.

Réf.	Calibre	Vitesse	Energie	Longueur	Poids	Prix
G1466	4,5 mm	280 m/s	19,9 J	117 cm	3000 g	275 €

4,5
Calibre

19,9
Joules



TRUGLO
WHEN BRIGHTNESS COUNTS™

Pack Big Cat 1000E Barricade 4.5 mm 19.9J + lunette 4 x 32 wr

Carabine Gamo Big Cat 1000E Barricade avec crosse verte O.D. et lunette 4 x 32 wr

Carabine 4,5 mm à armement par bascule du canon (break barrel).

Crosse polymère vert OD, résistante, ambidextre et ergonomique.

Hausse et Guidon en fibre optique Truglo, pour une prise de visée rapide dans toutes les conditions de luminosité.

Rail de montage prismatique de 11mm fraisé dans la masse du boîtier pour le montage de la lunette 4x32 wr.

Réf.	Calibre	Vitesse	Energie	Longueur	Poids	Prix
G1318	4,5 mm	280 m/s	19,9 J	109 cm	2560 g	209 €

4,5
Calibre

19,9
Joules



Carabine GAMO Black Bear + 4x32 wr

Carabine GAMO Black Bear dispose d'une crosse synthétique noire avec une couche de caoutchouc alvéolé SWA permettant une meilleur absorption du recul lors du tir.

- Son canon acier rayé synthétique
- Hausse et guidon en fibre optique lumineuse
- Frein de bouche intégré
- Lunette GAMO 4x32 wr

Réf.	Calibre	Vitesse	Energie	Longueur	Poids	Prix
G1332	4,5 mm	280 m/s	19,9 J	109 cm	2300 g	239 €



Gamo Pack G-MAGNUM 1250 + 3-9 x 40 wr + Cible + boîte de plombs

Carabine à air comprimé 4,5mm ou 5,5 mm Gamo Break-Barrel grande puissance avec sa lunette 3-9 x 40 wr

Réf.	Calibre	Vitesse	Energie	Longueur	Poids	Crosse	Prix
G1460P	4,5 mm	380 m/s	36 J	123 cm	3400 g	Synthétique	475 €
G14605P	5,5 mm	280 m/s	45 J	123 cm	3400 g	Synthétique	475 €



Détente avec sureté manuelle «Custom Action Trigger»



Carabine Gamo Black Fusion IGT 29 Joules + 4X32 wr

La carabine à plomb Mach 1 en 29 joules IGT

Cette carabine dotée d'un silencieux est basée sur un cylindre surdimensionné de 33mm de diamètre lui assurant une constance et une durabilité extraordinaire.

Ce cylindre associé à la technologie IGT constitue la technologie Mach 1.

Cette carabine est livrée avec une lunette 4x32 wr.

Réf.	Calibre	Vitesse	Energie	Longueur	Poids	Prix
G1379	4,5 mm	335 m/s	29 J	98 cm	3800 g	360 €





4,5
Calibre

5,5
Calibre

19,9
Joules



Gamo CFX - Cal. 4.5 mm - 19,9 J

La carabine CFX est une carabine à air comprimé à canon fixe. Le système de canon fixe assure une plus grande précision et la puissance de ce fusil le rend approprié pour le tir à des distances de plus de 40 m en gardant une grande précision.

• Crosse en synthétique style chasse
Il comprend également la SWA (SHOCK WAVE ABSORBER)

Réf.	Calibre	Vitesse	Energie	Longueur	Poids	Prix
G1536	4,5 mm	345 m/s	19,9 J	117 cm	2900 g	290 €

4,5
Calibre
19,9
Joules



Organe de visée fibre optique



Carabine Gamo CFX - 5.5 mm à canon fixe

Réf.	Calibre	Vitesse	Energie	Longueur	Poids	Prix
G15405	5,5 mm	280 m/s	19,9 J	117 cm	2900 g	290 €

5,5
Calibre
19,9
Joules



Levier
d'armement

Canon fixe !
Précision absolue !



Info produit :

Carabines GAMO à canon fixe,
la garantie d'un alignement parfait et
constant entre la lunette et le canon,
une résistance mécanique maximale.



Organe de visée fibre optique



Carabine GAMO CFX ROYAL à canon fixe - 19,9J

Carabine GAMO à canon fixe, crosse bois, modérateur de son.

Le canon fixe garantit un alignement parfait et constant entre la lunette et le canon ainsi qu'une résistance mécanique maximale.

Armement par un long levier situé sous le canon. Alimentation en plaçant le plomb dans l'auget supérieur.

Visée ouverte à fibres optiques Truglo et rail prismatique de 11 mm sur-élevé et amortisseur de recul pour le montage d'une lunette.

Plaque de couche en caoutchouc SWA à dureté réglable par inserts amovibles.

Réf.	Calibre	Vitesse	Energie	Longueur	Poids	Prix
G1560	4,5 mm	280 m/s	19,9 J	123 cm	3500 g	360 €

4,5
Calibre
19,9
Joules



Levier
d'armement

Canon fixe !
Précision absolue !



La carabine à air comprimé
10 Coups
2ème génération

CATÉGORIE D
Arme en vente libre
aux + de 18 ans

Le chargeur à plat
laisse la ligne
de visée bien
dégagée.

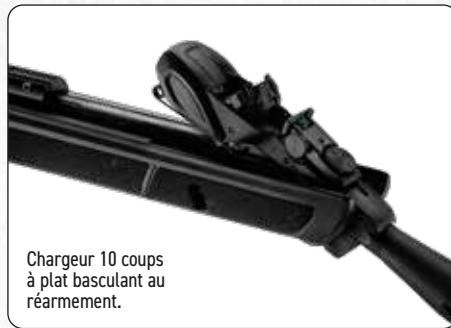

Chargeur 10 coups
à plat basculant au
réarmement.



Bascule du canon : réarme
le piston IGT et positionne
le plomb suivant pour
le tir.

ACCESSOIRES



Fourreau matelassé 125 cm - GAMO

Fourreau pour carabine rouge/noir

Réf.	Longueur	Prix
G5380	125 cm	35 €



Gamo Roadster IGT 10x Gen2

Carabine Gamo à air comprimé 10 coups avec chargeur à plat et organes de visée ouverte !

La Gamo Roadster intègre le nouveau système 10 coups à rechargement automatique par bascule du canon. Le nouveau chargeur 10x est plus léger et plus discret : à plat il laisse les organes de visée ouverte dégagés !

De plus la Roadster 10x est un concentré des dernières technologies Gamo :

- Chargeur 10x : tir rapide sans recharger
- SWAT™ : plaque de couche à dureté adaptable au tireur
- RRR™ : fixation de lunette absorbant le recul
- CAT™ : détente à bossette avec courses de départ réglables
- Whisper Fusion™ : modérateur de son à double compartiment plus silencieux.
- IGT™ : Cylindre à gaz qui remplace le ressort pour des tirs hyper réguliers.

Carabine livrée avec 1 chargeurs 10x.

Réf.	Désignation	Calibre	Capacité	Vitesse	Energie	Longueur	Poids	Prix
G1399	Roadster 4.5 mm	4.5 mm	10	280 m/s	19.9 J	131 cm	3100 g	335 €
G13995	Roadster 5.5 mm	5.5 mm	10	208 m/s	19.9 J	131 cm	3100 g	335 €
G6765				Chargeur Roadster 4.5 mm				20 €
G67655				Chargeur Roadster 5.5 mm				20 €



Livrée avec
Chargeur
1x10 Coups

4,5 Calibre 5,5 Calibre 19,9 Joules



Gamo Roadster IGT 10x Gen2 + lunette 4x32 wr

Carabine 10x Gen2 avec visée ouverte et lunette 4 x 32 wr !

- Pack complet prêt à tirer composé de :
- Une carabine Roadster IGT 10 coups
 - Une lunette Gamo 4x32 wr

Réf.	Calibre	Capacité	Vitesse	Energie	Gross. Mini	Diam. Obj	Longueur	Poids	Prix
G1399C	4.5 mm	10	280 m/s	19.9 J	4x	32 mm	131 cm	3100 g	350 €

4,5 Calibre 19,9 Joules



REPLAY MAGNUM IGT 10X GEN2 CAL. 5.5MM

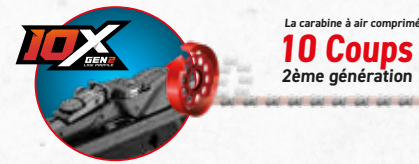

REPLAY 10X IGT GEN 2



IGT
PRECISION AIRGUNS

RRR
RECOIL REDUCING RAIL

CAT
CUSTOM ACTION TRIGGER
2 STAGE TRIGGER

10X GEN2
LOW PROFILE

Chargeur 10 Coups

Whisper FUSION

45 Joules

IGT
PRECISION AIRGUNS

Whisper FUSION

10X GEN2
LOW PROFILE

IGT
PRECISION AIRGUNS

5.5 Calibre **45 Joules**

CARABINE Gamo Replay Magnum IGT 45 joules 10x Gen2 Cal. 5.5mm
Une carabine à air comprimé 10 coups de grande puissance : 45 joules !
Une carabine à air comprimé d'une grande puissance à 10 coups!
• Nouvelle technologie 10x Gen2 avec intégration de magasin horizontal offrant un fonctionnement plus fluide et une précision améliorée
• Plus léger et compact
• Détoné réglable CAT
• Canon acier avec silencieux Whisper.

Réf.	Calibre	Capacité	Vitesse	Energie	Longueur	Poids	Prix
G1398	5.5 mm	10	280 m/s	45 J	123 cm	3400 g	440 €
G67655			Chargeur Roadster 5.5 mm				20 €

CATÉGORIE C
ANNEXE A DÉCLARATION

Nécessite une licence de tir ou un permis de chasse

Info produit :
le rail de réduction du recul combine deux pièces en aluminium séparées par deux entretoises en polymère pour absorber les ondes de choc générées par le recul, afin de protéger les composants interne de l'optique.

BLACK 10X MAXXIM IGT



BLACK 10X MAXXIM IGT



Replay 10 MAXXIM

10X QUICK SHOT

Whisper MAXXIM

IGT
PRECISION AIRGUNS

IGT system

Whisper MAXXIM

CATÉGORIE C
ANNEXE A DÉCLARATION

Nécessite une licence de tir ou un permis de chasse

Carabine Gamo Black 10x Maxim IGT 29J à répétition 10 coups en calibre 4.5 mm + lunette 3-9 x 40 wr
La 1ère carabine à air comprimé 10 coups de grande puissance !
• Technologie IGT, piston propulsé par un cylindre de gaz inerte
• Carabine à répétition 10 coups, grande puissance : 29 joules !
• Autres caractéristiques identiques à la Replay 10 Maxim standard
• Livrée avec une lunette 3-9 x 40 wr et 1 chargeur rotatif 10 coups.

Réf.	Calibre	Capacité	Vitesse	Energie	Longueur	Poids	Prix
G1397	4.5 mm	10	360 m/s	29 J	111 cm	2900 g	380 €
G6760			Gamo Chargeur Replay 10 cal 4.5mm				20 €

4.5 Calibre **29 Joules**

-20 Joules Vente libre aux personnes majeures

+20 Joules Vente sur présentation du permis de chasse validé ou d'une licence de tir



PCP : Air Pré-Comprimé !

Réservoir 125 cm³

Chargeur
10 Coups

Livrée avec lunette
GAMO 3-9x40 wr avec
montage monobloc

Rechargement
par système
«Arrow»

Chargeur 10 coups



Carabine PCP GAMO Arrow 4.5mm 19.9J + lunette 3-9x40wr

- La carabine PCP la plus compétitive du marché
- Calibre 4,5 mm (.177) - Puissance inférieure à 20 joules
 - Réservoir d'air de 125 cm³ - Plus de 90 tirs
 - Chargeur rotatif : Capacité de 10 coups
 - Canon «Whisper Fusion system» avec réducteur de son
 - Détonne GAMO CAT
 - Crosse pistolet ergonomique avec busc fixe
 - Plaque de couche amortisseur
 - Hausse réglable et guidon tunnel à fibre optique
 - Rail de montage optique prismatique de 11mm
 - Lunette GAMO 3-9x40 wr avec montage monobloc

4,5
Calibre

19,9
Joules

Réf.	Désignation	Cal.	Cap.	Vitesse	Energie	Longueur	Canon	Poids	Prix
G1650	Gamo ARROW PCP 4.5mm 19.9J lunette 3-9x40wr	4,5 mm	10	280 m/s	19,9 J	99,5 cm	51 cm	2765 g	395 €
G6760	Gamo Chargeur Replay 10 cal 4.5mm	4,5 mm	10						20 €



Pack Carabine PCP GAMO Arrow 4.5mm 19.9J + lunette 3-9x40wr + plombs + pompe

Un pack complet pour tirer en PCP en toute liberté!

Contenu du pack :

- Carabine PCP Gamo Arrow
- Lunette GAMO 3-9x40 WR avec montage monobloc
- Boîte de 500 Plombs GAMO (type selon arrivage)
- Pompe GAMO PCP 200 bars

Réf.	Désignation	Calibre	Capacité	Vitesse	Energie	Longueur	Prix
G1650P	Gamo ARROW PCP 4.5mm 19.9J + lunette 3-9x40wr + pompe + Plombs	4,5 mm	10	280 m/s	19,9 J	99,5 cm	555 €
G6760	Gamo Chargeur Replay 10 cal 4.5mm	4,5 mm	10				20 €



Gamo Pompe Flex PCP ARROW

Pompe de liaison pour remplir les réservoirs d'air jusqu'à 200 bars, avec manomètre. Spécialement conçue pour carabine PCP Gamo, cette pompe possède un PAS standard DIN qui permet de recevoir les adaptateurs des différentes marques les plus courantes. Cette pompe haute pression peut s'adapter sur toutes les carabines Gamo PCP

Réf.	Prix
G5025A	170 €



GAMO Chargeur Replay 10 / ARROW cal 4.5mm

Chargeur rotatif avec une capacité de 10 coups.

Compatible avec : - GAMO Replay

- Gamo Arrow
- Gamo Fast Shot

Réf.	Calibre	Prix
G6760	4,5 mm	20 €

HPA
- PCP AIRGUN -



Crosse pistolet



Chargeur 10 coups



Réservoir d'air avec mano.

Pack carabine Gamo HPA PCP + 6-24x50 + silencieux + bipied

Un ensemble tactique complet avec carabine, lunette, silencieux, bipied, pompe & flexible. La carabine PCP à air pré-comprimé permet le tir de 60 coups à 40 joules avec une recharge d'air. Cette configuration associée à une lunette et un bipied assure des tirs précis en position couchée ou en appui sur une table. Le modérateur de son rend les tirs particulièrement discrets.

- Crosse pistolet, busc réglable et plaque de couche caoutchouc
- Chargeur 10 coups et réservoir d'air avec manomètre
- Silencieux et lunette Gamo 6-24 x 50
- Système HPA

Livré avec : Une pompe manuelle à Air 200 bars et un flexible permettant de recharger sur une bouteille de plongée.

Réf.	Coloris	Désignation	Calibre	Capacité	Vitesse	Energie	Longueur	Canon	Poids	Prix
G1631P	Noir	Pack Gamo HPA PCP + 6-24x50 + silencieux + bipied	5,5 mm	10	285 m/s	40 J	113 cm	48,5 cm	4200 g	1049 €
G1631	Noir	Carabine Gamo HPA PCP seule	5,5 mm	10	285 m/s	40 J	113 cm	48,5 cm	4200 g	825 €

40
Joules

CATÉGORIE C
SOURISSE À DÉCLARATION

5,5
Calibre

40
Joules

PCP

Livrée avec
Chargeur
1x10 Coups

ADJUSTABLE CHEEK PIECE
IN DIFFERENT POSITIONS

SM8

- PCP AIRGUN -
COYOTE



Livrée avec
Chargeur
1x10 Coups

PCP
SM8

Pack Carabine GAMO COYOTE Tactical (à air pré-comprimé)

Les carabines à air pré-comprimé (PCP) vous offrent la même puissance que les carabines à air comprimé classiques avec la possibilité de tirer en continu sans recharger à chaque coup.

La Coyote est une carabine à répétition équipée d'un mécanisme classique à verrou et d'un chargeur rotatif 10 coups. La charge d'air comprimé permet environ 70 tirs d'affilée. Sa détente très douce et réglable SAT permet des départs de qualité.

- Crosse pistolet
- Sureté de détente
- Chargeur 10 coups
- Plaque de couche caoutchouc
- Réservoir d'air avec manomètre

Réf.	Calibre	Capacité	Vitesse	Energie	Longueur	Canon	Poids	Prix
G1630P	5,5 mm	10	280 m/s	40 J	97 cm	45,7 cm	3900 g	999 €
G6755			Gamo Chargeur Coyote PCP cal 5,5 mm					40 €

CATÉGORIE C
SOURISSE À DÉCLARATION

5,5
Calibre

40
Joules

Pack Carabine incluant :
+ Lunette 4-12 x 44
+ Boîte de Plombs
+ Pompe manuelle
+ Flexible pour bouteille



Tube de remplissage 200 bars - bouteille

Tube de liaison pour remplissage des armes à air 200 bars
Tube flexible destiné à remplir les réservoirs des armes à air pré comprimé (PCP) 200 bars de marque Gamo.

Un côté avec pas de vis mâle compatible bouteille de plongée 230 bars + robinet de purge.

Un côté avec pas de vis femelle compatible carabines Gamo PCP

Réf.	Prix
G5023	85 €



Modérateur de son Gamo

Silencieux Gamo conçu pour les carabines Gamo Coyote

Modérateur de son pour carabine à air comprimé ou PCP calibre 4,5 mm ou 5,5 mm jusqu'à 50 joules. Corps et bagues métalliques. Filetage 1/2 UNF (1/2" - 20 filets par pouce)

Réf.	Diamètre	Longueur	Poids	Prix
G6710	30 mm	19,5 cm	122 g	90 €

-20
Joules

Vente libre aux personnes majeures

+20
Joules

Vente sur présentation du permis de chasse validé ou d'une licence de tir

Gamo Booster PCP

Le booster PCP est un appareil compact qui permet de charger en air une carabine PCP jusqu'à 300 bars en moins de 3 minutes. Pour cela, le booster doit être connecté à un compresseur 8 à 10 bars avec débit de 150 litres par minute qui fournit la source d'air et l'énergie (pas de branchement électrique). Un compresseur de bricolage ou industriel sera parfaitement adapté.

Réf.	Hauteur	Largeur	Longueur	Poids	Prix
G5026	18 cm	17 cm	51 cm	10 Kg	775 €

Gamo Pompe Haute Performance PCP

La pompe pour votre carabine PCP

Pompe de liaison pour remplir les réservoirs d'air jusqu'à 200 bars, avec manomètre. Spécialement conçue pour carabine PCP Gamo, cette pompe possède un PAS standard DIN qui permet de recevoir les adaptateurs des différentes marques les plus courantes.

Réf.	Prix
G5025	310 €

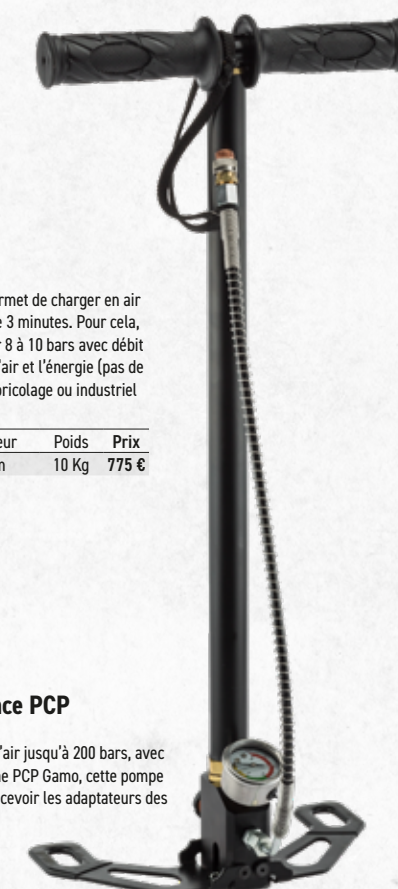

PISTOLETS À AIR

Pistolets monocoup à air comprimé destinés au tir sur cible.
Un grand choix de modèles pour l'entraînement des tireurs débutants à la maison ou des tireurs plus confirmés en club.



*Détente match réglable
et mallette de transport*



*Compact
gaucher !*

Pistolet de compétition Gamo COMPACT Droitier ou gaucher

Le pistolet Gamo COMPACT est idéal pour l'initiation à la compétition.

- Canon et instruments de visée solidaires pour plus de précision.
- Poignée anatomique réglable selon la taille de la main.
- Détente match réglable
- Livré en mallette de transport.

Réf.	Tireur	Calibre	Capacité	Vitesse	Energie	Longueur	Canon	Poids	Prix
G2300	Droitier	4,5 mm	1	120 m/s	3,67 J	32 cm	21 cm	910 g	330 €
G2300G	Gaucher	4,5 mm	1	120 m/s	3,67 J	32 cm	21 cm	910 g	330 €



*Le plus
vendu des
mono-coups !*

Pistolet d'entraînement Gamo PR-45 Ambidextre

Le pistolet Gamo PR-45 est idéal pour l'initiation au tir de précision.

- Canon et instruments de visée solidaires pour plus de précision.
- Poignée ambidextre
- Livré en mallette de transport.

Réf.	Calibre	Capacité	Vitesse	Energie	Longueur	Canon	Poids	Prix
G2310	4,5 mm	1	120 m/s	3,67 J	27,5 cm	21 cm	880 g	230 €



4,5
Calibre



VERSION GUNSET



Pack Pistolet GAMO P-900 IGT GUNSET à air comprimé 2,55J Cal. 4,5 mm

En pack complet pour l'initiation au tir sur cible !

Idéal pour les débutants, le pistolet Gamo P900 IGT en version Gunset est livré avec :

- Porte-cible.
- Cibles carton.
- 1 boîte de plombs Match 250.



Réf.	Calibre	Capacité	Vitesse	Energie	Longueur	Canon	Poids	Prix
G2321C	4,5 mm	1	101 m/s	2,55 J	22 cm	15,87 cm	590 g	155 €



Pistolet GAMO P-900 IGT à air comprimé 2,55 joules cal. 4,5 mm

Pistolet à air comprimé spécial initiation au tir !

Équipé du système IGT qui offre plusieurs avantages :

- Moins de vibrations grâce au cylindre de gaz inerte.
- Meilleure précision et moins de frictions pneumatiques.
- Moins d'usure de frictions, plus de longévité.
- Armement adapté, très doux.

Réf.	Calibre	Capacité	Vitesse	Energie	Longueur	Canon	Poids	Prix
G2321	4,5 mm	1	101 m/s	2,55 J	22 cm	15,87 cm	590 g	120 €





Pistolet CO2 C-15 BLOWBACK - Cal. 4,5 mm

Fonctionnement blowback réaliste de la culasse.

Pistolet de tir à CO2 acceptant les diabolos et les billes acier.

- Chargeur rotatif 2 x 8 coups par inversion du chargeur.
- Cartouche CO2 12 g dans la poignée.
- Armement réaliste de la culasse puis semi-auto.
- Rail Picatinny pour lampe ou laser.
- Visée fixe, sûreté manuelle.

Réf.	Coloris	Calibre	Capacité	Vitesse	Energie	Longueur	Canon	Poids	Prix	
G2158	Noir	4,5 mm	8	125 m/s	3,98 J	17,7 cm	10 cm	690 g	145 €	
G6110				Chargeur C-15						31,50 €



Chargeur rotatif

2 x 8 coups par inversion du chargeur



BB's Sphériques
Réf. G3760
Non livrées avec le G2170
Mais conseillé à l'utilisation



Rechargement CO2 facile !

Pistolets GAMO GP-20 - CO2

Pistolets semi-automatique, fonctionnement réaliste avec culasse Blowback.

- Livré avec 1 chargeur 20 BBS Sphériques.
- Culasse métal et carcasse polymère
- Disponible en noir ou noir & tan.

Réf.	Coloris	Désignation	Calibre	Capacité	Vitesse	Energie	Longueur	Canon	Poids	Prix
G2170	Noir	GP-20 Noir	4,5 mm	20	125 m/s	3,98 J	19,5 cm	8,5 cm	370 g	100 €
G6112				Chargeur GP-20						22,50 €



Guidon avec point blanc



Hausse avec deux points blancs



Pistolet GAMO PT-85 Blowback - 4,5 mm - CO2

Ce pistolet CO2 PT85 BLOWBACK de calibre 4,5 de la marque GAMO est livré avec un chargeur double 16 coups (2 x 8 coups). Très apprécié pour le fonctionnement réaliste de la culasse.

Livré avec chargeur double 16 coups (2 x 8 cps réversible)

Réf.	Coloris	Calibre	Capacité	Vitesse	Energie	Longueur	Canon	Poids	Prix	
G2155	Noir	4,5 mm	16	125 m/s	3,91 J	19,8 cm	8 cm	750 g	165 €	
G6100				Chargeur PT85						22,50 €



Chargeur rotatif

2 x 8 coups par inversion du chargeur

Pistolet GAMO P25 BLOWBACK - Cal. 4,5 mm - 3,98 joules - CO2

Réf.	Calibre	Capacité	Vitesse	Energie	Longueur	Canon	Poids	Prix	
G2105	4,5 mm	16	125 m/s	3,98 J	18 cm	8 cm	600 g	175 €	
G6100			Chargeur P25						22,50 €





Tout métal !



Revolver Winchester Cal. 4.5 mm à CO2

Revolver à CO2 tout métal particulièrement réaliste !

Revolver à CO2 calibre 4.5 mm tirant des diabolos. Fonctionne en simple ou double action.

- Canon rayé en acier.
- Barillet 8 coups en acier.
- Capsule de CO2 12 g logées dans la crosse.
- Bouton d'ouverture du barillet faisant office de sûreté.
- Visée ouverte avec hausse réglable en dérive et en élévation.

Réf.	Calibre	Capacité	Vitesse	Energie	Longueur	Canon	Poids	Prix
G2500	4.5 mm	8	125 m/s	3.98 J	25 cm	10 cm	971 g	180 €



Tout métal !



Revolver CO2 GAMO PR-776 3,98 joules cal. 4,5 mm

Ce revolver CO2 de calibre 4,5 mm. D'une puissance de 3,98 joules permet de tirer jusqu'à 8 coups.

Le barillet permet de mettre soit des plombs diablo ou des BB's.

Livré avec 2 barillet 8 plombs diabolos

Réf.	Calibre	Capacité	Vitesse	Energie	Longueur	Canon	Poids	Prix
G2178	4.5 mm	8	125 m/s	3.98 J	30 cm	15 cm	1100 g	180 €

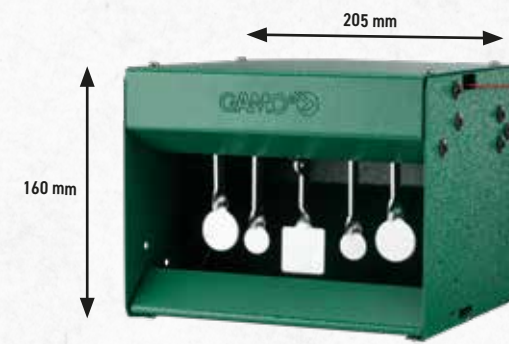

GAMO porte Cible Rocker

Le porte cible Gamo Rocker Pellet peut être remis à zéro sans se lever de sa position de tir. Lorsqu'une cible ronde est touchée, elle se verrouille en position haute. La cible peut être remis à zéro en frappant simplement la grande cible central carré. Cela fait tomber toutes les cibles rondes et les réinitialise pour un nouveau tir.

Réf.	Prix
G5140	70 €



GAMO porte Cible Gris/Jaune

5 Cibles pivotantes pour le tir de loisir avec carabines à plomb. Remise à zéro à distance en tirant la ficelle.

Réf.	Prix
G5175	79 €



GAMO Cible Rat Target

Cette cible représente un rat, dont le centre est marqué par une plaque jaune qui bascule à l'impact. Une corde de 45 m de longueur vous permet de relever la cible après tir sans bouger de votre poste de tir.

Réf.	Prix
G5150	40 €



GAMO Cible Sanglier Target

Cible représentant un sanglier dont le centre est marqué par une plaque jaune. Une corde de 45 m vous permet de relever la cible après impact sans bouger de votre poste de tir. La cible est accompagnée de 4 caches interchangeables pour augmenter la difficulté du tir.

Réf.	Prix
G5180	45 €

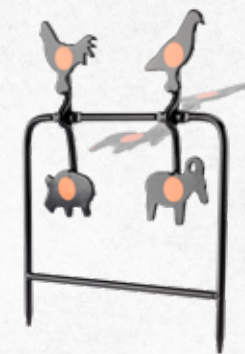

Cible de loisir / Plinking Target - GAMO

Cible de loisir / Plinking Target - GAMO

- Spéciale air comprimé
- Cibles rotatives + sticker + ballons.

Réf.	Hauteur	Longueur	Prix
G5190	20 cm	17 cm	20 €



Paquet de 100 cibles cartonnées 14 X 14 - GAMO

Cibles d'entraînement GAMO !

Paquet de 100 cibles cartonnées 14 X 14 - GAMO

Entraînement, jeu, compétition, les cibles cartonnées GAMO sont idéales pour apprécier toute la précision des carabines à air comprimé GAMO. Les encadrés présents en bas des cibles vous permettront d'indiquer le numéro de la cible, le nombre de points et le nom du tireur. Très utile pour comparer les points entre deux tireurs, mais aussi pour évaluer votre marge de progression dans le temps !

Réf.	Hauteur	Longueur	Prix
G5100	14 cm	14 cm	10 €



Porte-cible plat - GAMO

Porte-cible avec récupérateur de plombs !

Porte-cible plat - GAMO

Ce porte cible plat permet d'accueillir des cibles GAMO de 14 x 14 cm. Peu encombrant et facilement transportable, le porte-cible plat GAMO dispose d'un support métallique permettant de stabiliser la structure lors des tirs. Celui-ci peut également être suspendu par un crochet (non livré).

- Caractéristiques :
- Matière : Acier

Réf.	Hauteur	Longueur	Poids	Prix
G5120	15 cm	14,5 cm	825 g	30 €

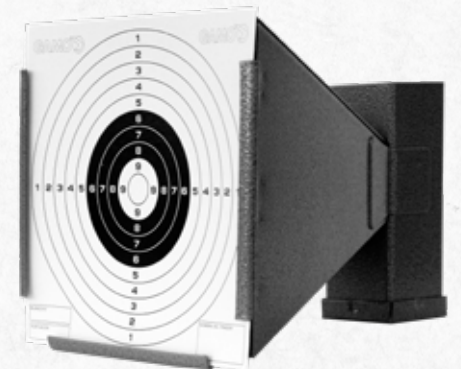

GAMO Porte Cible Conique

Porte cible en acier avec récupérateur de plombs.

Ce porte cible conique permet d'accueillir des cibles GAMO de 14 x 14 cm. Grâce à ses plans inclinés, le porte-cible conique en acier GAMO accepte les tirs jusqu'à une puissance de 20 joules ! Celui-ci peut également être suspendu à un mur sur une pointe ou une vis.

Réf.	Prix
G5130	30 €



GAMO Lunette 3-9 x 40 WR

Livrée avec montage ø 26 mm

Réf.	Gross. Mini	Gross. Max	Diam. Obj	Prix
G4060	3x	9x	40 mm	135 €



GAMO Lunette 3-9 X32 WR

Livrée avec montage ø 26 mm

Réf.	Diamètre	Gross. Mini	Gross. Max	Diam. Obj	Prix
G4050	22 mm	3x	9x	32 mm	130 €



Lunette Gamo paralaxe 4 X 32 A0

Livrée avec montage ø 26 mm

Réf.	Diamètre	Gross. Mini	Diam. Obj	Prix
G4100	26 mm (1")	4x	32 mm	99 €



GAMO Lunette 4 X 32 WR

Lunette GAMO - Grand champ de vision !

Livrée avec montage ø 26 mm

Réf.	Diamètre	Gross. Mini	Diam. Obj	Prix
G4030	25.4 mm (1")	4x	32 mm	85 €



GAMO Lunette LC 4 x 32 WR

Grand champ de vision !

Livrée avec :

• 2 colliers de montage pour rail 11 mm.

Réf.	Gross. Mini	Diam. Obj	Longueur	Poids	Prix
G4130	4x	32 mm	25 cm	310 g	45 €



GAMO Lunette 4 X 28 TV

Ecran télé, livrée avec montage

Réf.	Gross. Mini	Diam. Obj	Prix
G4010	4x	28 mm	35 €



GAMO Lunette 4X20TV/WA

Lunette 4 x 20 TV / WA

Réf.	Gross. Mini	Diam. Obj	Prix
G4000	4x	20 mm	30 €



GAMO viseur point vert

Ce viseur point vert est idéal pour une utilisation sur les armes à air comprimé.

S'adapte à n'importe quel récepteur rainuré de 11 mm. Il a un point lumineux vert de 10 points MOA.

Réglage de la dérive et de l'élevation.

Lentille réfléchissante avec traitement optique

Conception à profil bas.

Batterie incluse (CR2032).

Réf.	Prix
G4307	36 €



GAMO Quick Shot BZ30

Rail 11 mm intégré

Le point rouge ultra résistant développé par Gamo pour le tir à air comprimé.

Réf.	Prix
G4300	105 €

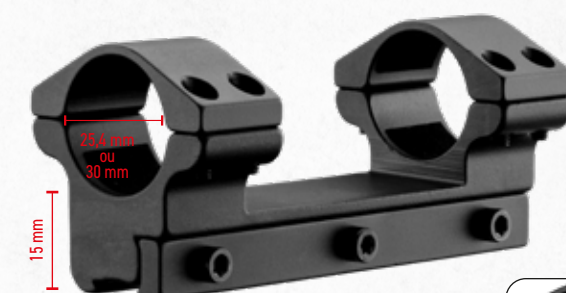

Montage monobloc Gamo

Montage rigide pour carabine à air comprimé

Réf.	Prix
G4615	55 €
G4616	65 €



Rail pour montage lunette

Réhausse et bloque la lunette

Rail de montage prisme de 11

Réf.	Prix
G6605	20 €



Rail de conversion 11mm à 21mm - Picatinny

Permet de fixer une lunette à montage Picatinny sur une carabine à rail 11mm.

Réf.	Prix
G6606	35 €



Support rail amortisseur prismatique 11 mm

Rehausse et bloque les lunettes sur carabine à air comprimé.

Rail Amortisseur de 11 mm pour atténuer le recul subi par les lunettes.

Réf.	Prix
G6607	40 €

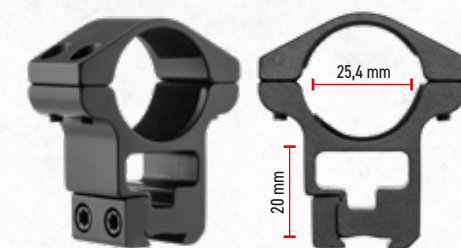

Montage haut avec tunnel de visée ø 25,4 mm sur rail prisme 11 mm

Collier pour montage haut pour lunettes Gamo.

- Montage haut
- Diamètre 1" (25,4 mm)
- Sur rail prisme 11mm

Réf.	Prix
G4610	35 €

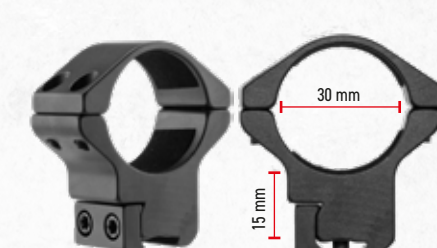

Montage bas ø 25,4 mm sur rail prisme 11 mm

Collier pour montage bas pour lunettes Gamo.

- Montage bas
- Diamètre 1" (25,4 mm)
- Sur rail prisme 11 mm

Réf.	Prix
G4600	35 €

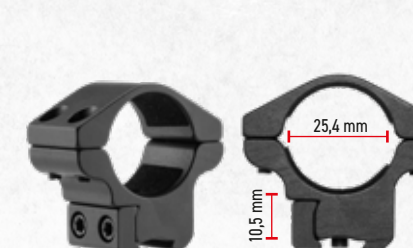

Montage Moyen ø 30 mm sur rail prisme 11 mm

Collier pour montage moyenne pour lunettes Gamo.

- Montage Moyen
- Diamètre 30 mm
- Sur rail prisme 11 mm

Réf.	Prix
G4620	35 €



Jumelles compactes GAMO 10x32 DCF

Jumelles compactes

Paire de jumelles pliantes et compactes Gamo à emmener partout. Le grossissement de 10 x permet de voir tous les détails des sujets observés. Le diamètre d'objectif de 32 mm offre un bon compromis entre luminosité et faible encombrement. Mise au point par molette centrale et correction dioptrique sur l'oculaire droit.

Réf.	Coloris	Gross. Mini	Diam. Obj	Prix
G4525	Noir	10x	32 mm	80 €



Chevalet de tir - GAMO

Pour le réglage de votre lunette sur votre carabine

Chevalet entièrement réglable, Un vérin mécanique pour remonter le canon et un pour descendre la crosse.

3 pieds réglables ainsi que les 2 supports de la carabine.

Permet de régler votre lunette en 3 plombs :

- Tirer un premier plomb en visant le centre de la cible, puis sans bouger la carabine, agir sur les molettes de réglage pour amener le réticule sur le point d'impact.
- Tirer un deuxième plomb qui devrait être très proche du centre et répéter le réglage pour affiner.
- Tirer un troisième plomb pour confirmer le réglage.

Réf.	Prix
G5210	160 €

Vidéo de démonstration



Simac Chasse & Tir loisir



KIT NETTOYAGE CANON GAMO SOUS BLISTER

Comprend une tige de nettoyage, une brosse cylindrique et une pochette de rangement

Réf.	Prix
G5201	25 €



Kit de nettoyage canon
KIT DE NETTOYAGE CANON GAMO

Réf.	Prix
G5200	25 €



Coton pour entretien des canons

Réf.	Prix
G5202	10 €



Recharge C02 12 g par 5 recharges

12 g par 5 recharges

Réf.	Prix
G5250	10 €



Fourreau Hunter Attitude - Gamo

Réf.	Coloris	Longueur	Prix
G5375	Vert	125 cm	75 €



Fourreau matelassé 125 cm - GAMO

Réf.	Coloris	Longueur	Prix
G5380	Noir	125 cm	35 €



Fourreau matelassé 132 cm - Gamo

Réf.	Coloris	Longueur	Prix
G5382	Kaki/Olive	132 cm	40 €



Fourreau matelassé 117 cm - GAMO

Semi - Rembourré

Réf.	Coloris	Longueur	Prix
G5330	Vert	117 cm	65 €



Housse pistolet - GAMO

Dimensions : 30x25 cm

Housse en polyester conçue spécifiquement pour transporter et ranger votre pistolet à air comprimé GAMO. Elle est équipée de compartiments spéciaux pour les cartouches de CO2, le chargeur du pistolet et les munitions. Il est aussi possible d'utiliser cette housse pour transporter de véritables armes à feu. Vendue sans les produits.

Réf.	Longueur	Prix
G5385	26 cm	35 €



Plombs Gamo Magnum Energy cal. 4.5 mm

Calibre : 4,5 mm (.177).
Poids : 0,49 g.
Conditionnement : 500 pièces.

Réf.	Calibre	Grains	Grammes	Conditionnement
G3280	4,5 mm	7.56	0.49	500



Compétition



Plombs PRO MATCH COMPETITION 4,5 mm

Calibre : 4,5 mm (.177).
Poids : 0,49 g.
Conditionnement : 500 pièces.

Réf.	Calibre	Grains	Grammes	Conditionnement
G3150	4,5 mm	7.56	0.49	500



Plombs MATCH CLASSIC 4,5 mm - GAMO

Calibre : 4,5 mm (.177).
Poids : 0,50 g.
Conditionnement : 250 ou 500 pièces.

Réf.	Calibre	Grains	Grammes	Conditionnement
G3000	4,5 mm	7.56	0.49	250
G3050	4,5 mm	7.56	0.49	500



Plombs Match classic 5,5 mm - GAMO

Caractéristiques techniques :
Calibre : 5,5 mm (.22).
Poids : 0,90 g.
Conditionnement : 250 pièces.

Réf.	Calibre	Grains	Grammes	Conditionnement
G3400	5,5 mm	15.4	1	250



Plombs PRO MAGNUM PENETRATION 4,5 mm - GAMO

Calibre : 4,5 mm (.177).
Poids : 0,49 g.
Conditionnement : 100, 250 ou 500 pièces.

Réf.	Calibre	Grains	Grammes	Conditionnement
G3200	4,5 mm	7.56	0.49	250
G3250	4,5 mm	7.56	0.49	500
G3500	5,5 mm	15.4	1	250



Plombs TS-10 Longue distance 4,5 mm - GAMO

Caractéristiques techniques :
Calibre : 4,5 mm (.177).
Poids : 0,68 g.
Conditionnement : 200 pièces.

Réf.	Calibre	Grains	Grammes	Conditionnement
G3300	4,5 mm	10.49	0.68	200



Plombs TS-22 Longue distance 5,5 mm - GAMO

Caractéristiques techniques :
Calibre : 5,5 mm (.22).
Poids : 1,4 g.
Conditionnement : 200 pièces.

Réf.	Calibre	Grains	Grammes	Conditionnement
G3850	5,5 mm	21.6	1.4	200



Expansion



Plombs EXPANDER EXPANSION 4,5 mm - GAMO

Calibre : 4,5 mm (.177).
Poids : 0,49 g.
Conditionnement : 250 pièces.

Réf.	Calibre	Grains	Grammes	Conditionnement
G3350	4,5 mm	7.56	0.49	250



Vidéo sur notre site

BOÎTES DE PLOMBS SPÉCIAL NUISIBLES



Plombs HUNTER IMPACT 6,35 mm - GAMO

Calibre : 6,35 mm
Poids : 1,41 g.
Conditionnement : 200 pièces.

Réf.	Calibre	Grains	Grammes	Conditionnement
G3600	6,35 mm	21.75	1.41	200



Impact



Cartouche de plombs VIPER 25 DISPERSION - GAMO

Calibre : 5,5 mm (.22).
20 plombs N°10
Conditionnement : 25 pièces.

Réf.	Calibre	Grains	Grammes	Conditionnement
G3800	5,5 mm	5.56	0.36	25



Lourd

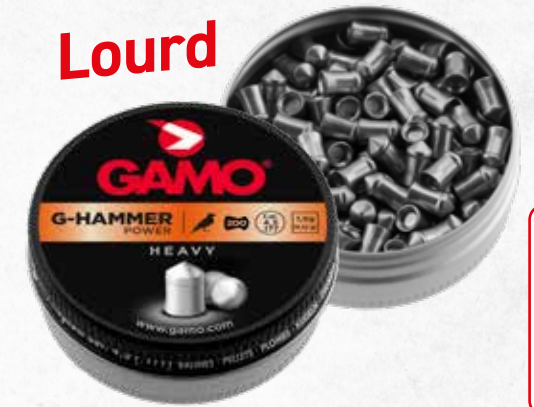

Plombs G-Hammer Power lourds 4,5 mm - GAMO

Calibre : 4,5 mm (.177).
Poids : 1 g.
Conditionnement : 200 pièces.

Réf.	Calibre	Grains	Grammes	Conditionnement
G3310	4,5 mm	15.42	1	200



Vidéo sur notre site



Plombs ROUND FUN 4,5 mm - GAMO

Calibre : 4,5 mm (.177).
Poids : 0,53 g.
Conditionnement : 500 pièces.

Réf.	Calibre	Grains	Grammes	Conditionnement
G3750	4,5 mm	8.33	0.53	500



Billes rondes Gamo Steel BB's cal. 4.5 mm

Calibre : 4,5 mm (.177).
Poids : 0,35 g.
Conditionnement : 500 pièces.

Réf.	Calibre	Grains	Grammes	Conditionnement
G3760	4,5 mm	5.39	0.35	500



Energie



Plombs RED FIRE ENERGY 4,5 mm - GAMO

Pointe indéformable Noyau plomb
• Calibre : 4,5 mm (.177).
• Poids : 0,51 g.
• Conditionnement : 125 pièces.



Réf.	Calibre	Grains	Grammes	Conditionnement
G3370	4,5 mm	7.87	0.51	100

Plus rapide !



**Plombs PBA RAPTOR -
MORE VELOCITY 4,5 mm**

- GAMO
• Calibre : 4,5 mm (.177).
• Poids : 0,33 g.
• Conditionnement : 100 pièces.



Réf.	Calibre	Grains	Grammes	Conditionnement
G3360	4,5 mm	5.09	0.33	100

38% plus précis !



Plombs LETHAL - MORE PENETRATION

4,5 mm - GAMO
• Calibre : 4,5 mm (.177).
• Poids : 0,36 g.
• Conditionnement : 100 pièces.



Réf.	Calibre	Grains	Grammes	Conditionnement
G3375	4,5 mm	5.55	0.36	100

Performance



Plombs Rocket Destructor 4,5 mm / 5,5 mm

Excellente précision et pénétration incomparable !
Les diabolos Gamo Rocket à air comprimé combinent le plomb avec une pointe en acier trempé qui donne une pénétration accrue et un choc avec précision.
Le Rocket améliore les performances sans aucun sacrifice de précision et de cohérence.
Recommandés pour les nuisibles et les cibles métalliques.



Réf.	Calibre	Grains	Grammes	Conditionnement
G3320	4,5 mm	9.57	0.62	150
G3520	5,5 mm	18.5	1.2	100

GUARDIAN ANGEL® 3

Ils stoppent les attaques à distance, sont insensibles au vent grâce à leur projection à 180 km/h, leurs deux coups sont efficaces même à travers une cagoule, provoquant une immobilisation immédiate de l'agresseur sans risque de retour de nuage de gaz.



GA510N Livré avec clip

**En vente libre
aux + de 18 ans**



Guardian Angel III noir - crosse pistolet

Soyez libre de ne plus avoir peur ! Le Guardian Angel est fiable en toute situation ! Le Guardian Angel® est efficace même en cas de vent contraire !

La capsaisine (substance naturelle à base de piment) est la substance irritante la plus efficace et la plus utilisée au monde.

L'utilisation du Guardian Angel® est garantie sans séquelle ni effets secondaires sur la personne visée.

- 8 fois + rapide qu'un spray lacrymogène classique.
- Projection du liquide à 180 km/h
- Jusqu'à 4 mètres
- Efficacité immédiate et totale pendant 15 à 30 minutes.
- Prise en main ultra rapide, clip de ceinture.
- En vente libre à partir de 18 ans
- Non rechargeable

Réf.	Capacité	Épaisseur	Hauteur	Longueur	Poids	Prix
GA510N	2	2.5 cm	8.5 cm	12 cm	120 g	48 €



Gardez vos distances avec votre agresseur !

4 mètres



- Efficace jusqu'à 4 mètres,
- Vitesse à l'embouchure de 180 km/h.
- Effet immédiat et total pendant 15 à 30 minutes.



Holster pour Guardian Angel I

Holster noir en Cordera

Réf.	Prix
GA500H	31 €



Holsters pour poignet ou jambe

Holster poignet ou mollet Pour Guardian Angel I, II et III.

Réf.	Prix
GA500J	25 €
GA500K	25 €



Clip ceinture Guardian Angel II

Clip de fixation Guardian Angel 2

Réf.	Prix
GA500P	7 €



**Le plus efficace
et le plus puissant
des lanceurs OC !**

**En vente libre
aux + de 18 ans**



Jet protecteur JPX 2

Le plus efficace et le plus puissant des lanceurs OC disponible aujourd'hui !
Projecte une solution OC liquide Oleoresin Capsicom ultra-irritante. Bloque instantanément l'agresseur !
Efficace jusqu'à 7 m !

Possibilité d'utiliser une cartouche d'entraînement tirant un colorant alimentaire bleu.

- Modèle professionnel
- Carcasse réutilisable
- Couleur noire
- Propulsion pyrotechnique
- Volume substance active : 11 ml cartouche (2 coups)
- Poids : 385 g (chargé)
- Portée : 7 mètres
- Vitesse du jet à 1,5 m : 80 m/s
- Fabriqué en Suisse

Livré avec une cartouche active (2 coups).



Réf.	Épaisseur	Hauteur	Longueur	Poids	Prix
JPX101	3.7 cm	9 cm	19.3 cm	385 g	260 €

Jet projecteur JPX 2 avec laser

Réf.	Épaisseur	Hauteur	Longueur	Poids	Prix
JPX101L	3.7 cm	9 cm	19.3 cm	385 g	342 €



Recharges actives ou d'entraînement pour JPX 2

- Recharge active : 2 x 11 ml solution OC incapacitante.
- Recharge d'entraînement : 2 x 11 ml colorant non agressif.

Réf.	Désignation	Prix
JPX210	2 charges actives	47 €
JPX220	2 charges entraînement	41 €



Holster de ceinture pour JPX

Réf.	Prix
JPX320	46 €
JPX320G	46 €

Holster de cuisse pour JPX

Réf.	Prix
JPX350	68 €

Holster pour JPX - Kydex

Réf.	Prix
JPX360	52 €

Holster pour JPX - Kydex Paladin II

Réf.	Prix
JPX390	72 €



INFO PRODUIT

- Le JPX est efficace même en cas de vent contraire !
- La Capsaïcine (substance naturelle à base de piment) est la substance irritante la plus efficace et la plus utilisée au monde.
- L'utilisation du JPX est garantie sans séquelle, aucun effet secondaire sur la personne visée.
- Le JPX est également efficace sur les chiens.

**En vente libre
aux + de 18 ans**



Jet protecteur JPX 6 noir

Le meilleur système de protection pour votre foyer !

Projecte une solution OC liquide Oleoresin Capsicom ultra-irritante.

Bloque instantanément l'agresseur ! Efficace jusqu'à 7m.

Possibilité d'utiliser une cartouche d'entraînement tirant un colorant alimentaire bleu.

- Modèle professionnel
- Carcasse réutilisable
- Couleur noire
- Propulsion pyrotechnique
- Volume substance active : 11 ml / cartouche (4 cps)
- Poids : 540 g (chargé)
- Portée : 7 mètres
- Vitesse à 1,50 m : 80 m/s

Livré avec une cartouche active (4 coups).



Réf.	Épaisseur	Hauteur	Longueur	Poids	Prix
JPX130	3.74 cm	12.7 cm	19.3 cm	540 g	375 €

Jet protecteur JPX 6 noir Laser

Réf.	Épaisseur	Hauteur	Longueur	Poids	Prix
JPX130L	3.74 cm	12.7 cm	19.3 cm	540 g	466 €



Non agressive



Active



Holster de ceinture pour JPX-6

Holster en Cordura.

Réf.	Prix
JPX470	57 €

Recharges pour JPX 6

- Recharge active : 4 x 11 ml solution OC incapacitante
- Recharge d'entraînement : 4 x 11 ml colorant non agressif

Réf.	Désignation	Prix
JPX230	4 charges actives	66 €
JPX240	4 charges d'entraînement	58 €





En vente libre
aux + de 18 ans

Jet protecteur JPX 4 noir Compact

Le Jet Protecteur JPX4, c'est quatre fois plus de protection pour votre foyer !

- Projette une solution PIEXOL OC liquide Oleoresin Capsicum ultra irritante.
- Bloque instantanément l'agresseur ! Efficace jusqu'à 7 m.
- 4 coups pour plus de puissance en condition de défense. Chaque coup est rechargeable indépendamment pour toujours avoir le maximum de puissance de tir.
- Témoin de chargement sur le côté de chaque tube pour voir la présence et la nature de la cartouche chargée.
- Possibilité d'utiliser une cartouche d'entraînement tirant un colorant alimentaire bleu.
- Modèle professionnel ou personnel
- Carcasse réutilisable en changeant les cartouches
- Couleur noire
- Propulsion pyrotechnique - pas de perte de charge dans le temps
- Volume substance active : 9 ml par cartouche (4 coups)
- Poids : 400 g (vide) - 580 g (chargé)
- Portée : 7 mètres
- Vitesse à 1,50 m : 80 m/s



Réf.	Épaisseur	Hauteur	Longueur	Poids	Prix
JPX151	4 cm	12.5 cm	19.3 cm	580 g	439 €

Partie efficace :



RECHARGES

Recharges actives pour JPX 4

Munitions indépendantes pour JPX 4 ou JPX 4 L PRO

Réf.	Prix
JPX250	66 €

Recharges d'entraînement pour JPX 4

Munitions indépendantes pour JPX 4 ou JPX 4 L PRO

Réf.	Prix
JPX260	58 €



En vente libre
aux + de 18 ans

VISÉE LASER !

Jet protecteur JPX 4 PRO noir Laser

Projette une solution PIEXOL OC liquide Oleoresin Capsicum ultra-irritante qui bloque instantanément l'agresseur !

La simplicité et la rapidité de la visée laser en plus !

- Visée facile grâce au laser ! Efficace jusqu'à 7 m.
- 4 coups pour plus de puissance en condition de défense, chaque coup est rechargeable indépendamment pour toujours avoir le maximum de puissance de tir.
- Témoin de chargement sur le côté de chaque tube pour voir la présence et la nature de la cartouche chargée.
- Possibilité d'utiliser une cartouche d'entraînement tirant un colorant alimentaire bleu.
- Assistance à la visée par laser rouge 635 nm. Commande par le début de pression du doigt sur la détente.
- Poignée Full size 3 doigts
- Modèle professionnel ou personnel
- Carcasse réutilisable en changeant les cartouches
- Couleur noire
- Propulsion pyrotechnique - pas de perte de charge dans le temps
- Volume substance active : 9 ml par cartouche (4 coups)
- Poids : 400 g (vide) - 580 g (chargé)
- Portée : 7 mètres
- Vitesse à 1,50 m : 80 m/s
- Livré avec un holster Kydex avec 2 largeurs de passants



Réf.	Capacité	Vitesse	Épaisseur	Hauteur	Longueur	Poids	Prix
JPX151L	4	80 m/s	4 cm	12.5 cm	19.3 cm	580 g	542 €

**LASER INTÉGRÉ
+ HOLSTER**



3 Largeurs de passants pour ceinturons



Holster pour JPX 4

Holster de ceinture compatible avec les JPX 4 Compact et les JPX 4 L PRO

- Accepte les 2 modèles :
- JPX 4 Compact : 4 coups
- JPX 4 L : 4 coups + viseur laser

Réf.	Prix
JPX450	65 €





Simac, importateur & distributeur de :

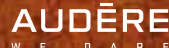

www.simac.fr

Simac - BP60026 - 86100 Châtellerault Tél. 05 49 85 59 75 - simac@simac.fr